

ROTO 404 HD EG

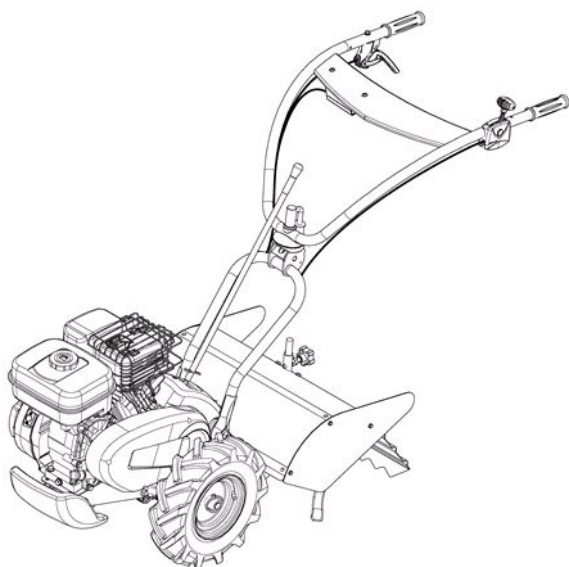

PUBERT®



Manuel d'utilisation

(Notice originale)

FRAISE À ROUES MOTRICES



Lire les instructions du manuel utilisateur.
Se familiariser avec le fonctionnement et les commandes de la machine.

User manual

(Translation of the original manual)

MOTOR HOE WITH DRIVE WHEELS



Read the instructions in the user manual.
Become familiar with the operation and controls of the machine.

Руководство по эксплуатации

(Перевод оригинальной версии руководства)

МОТОКУЛЬТИВАТОР С ВЕДУЩИЕ КОЛЕСА



Внимательно прочтите руководство пользователя.
Ознакомьтесь с порядком работы машины и механизмами управления.

Manual de uso

(Traducción del manual original)

MOTOAZADA CON RUEDAS MOTRICES



Leer las instrucciones del manual del usuario.
Familiarizarse con el funcionamiento y los mandos de la máquina.

Benutzerhandbuch

(Übersetzung der Originalbetriebsanleitung)

TRIEBHACKEN



Die Anweisungen im Benutzerhandbuch durchlesen.
Sich mit den Funktionen und Bedienelementen der Maschine vertraut machen.

Manual de utilização

(Tradução do manual original)

MOTOENXADA COM RODAS MOTRIZES



Ler as instruções do manual do utilizador.
Familiarize-se com o funcionamento e os comandos da máquina.

FR

EN

RU

ES

DE

PT

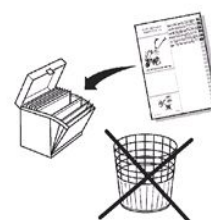



1.1

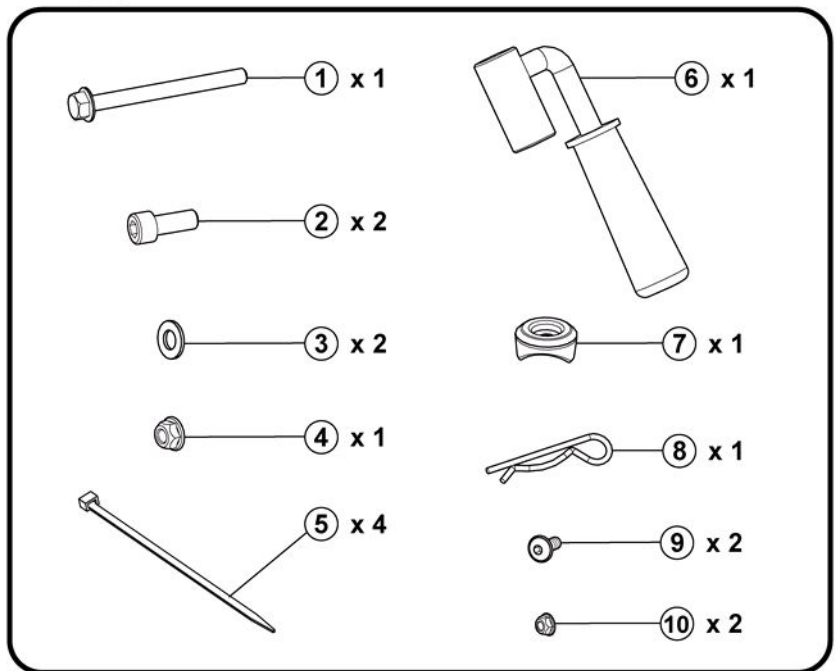
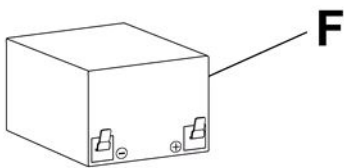
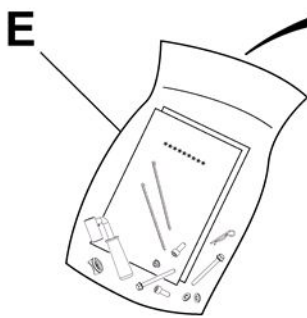
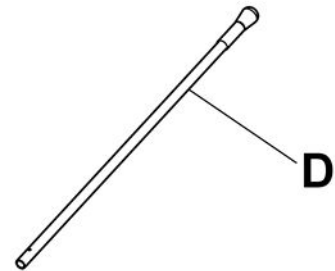
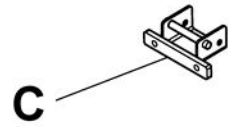
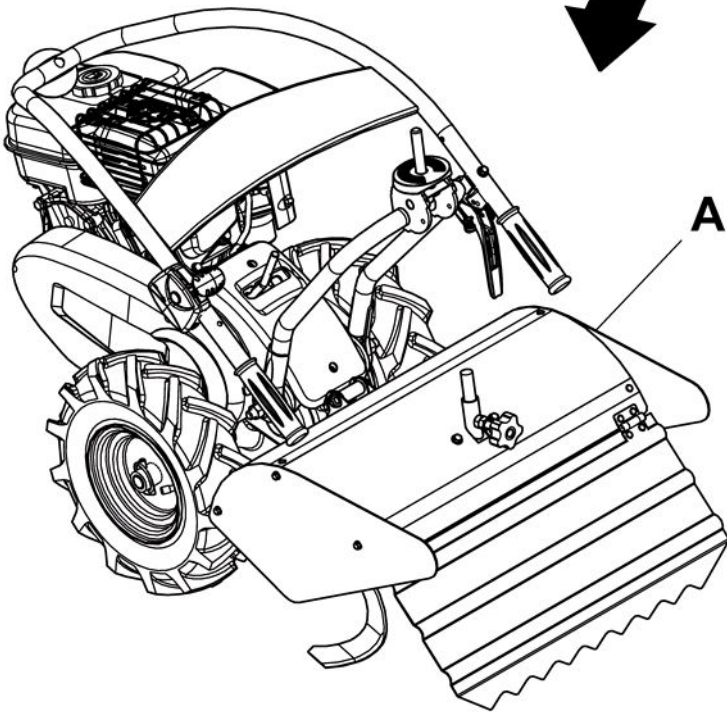
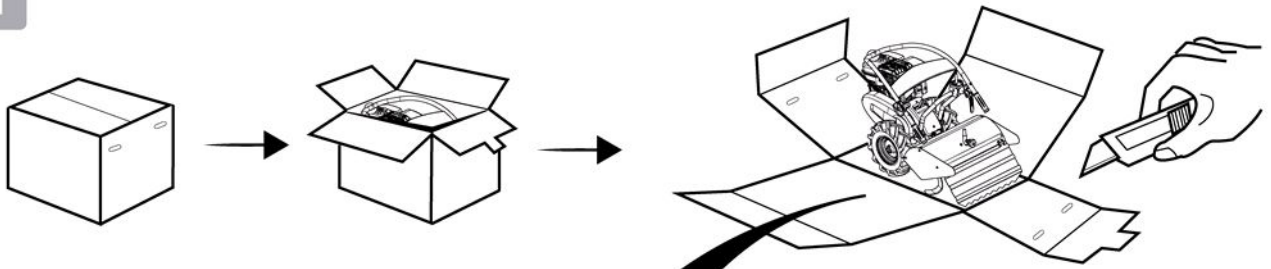



1.2

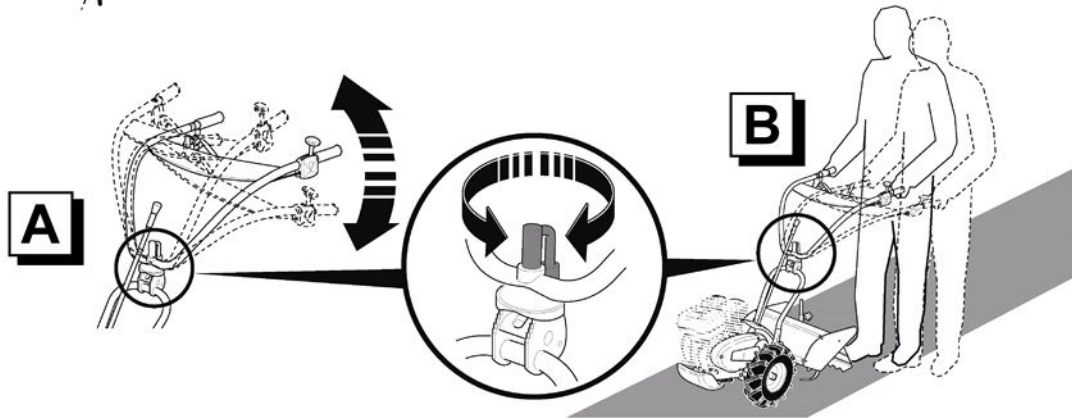
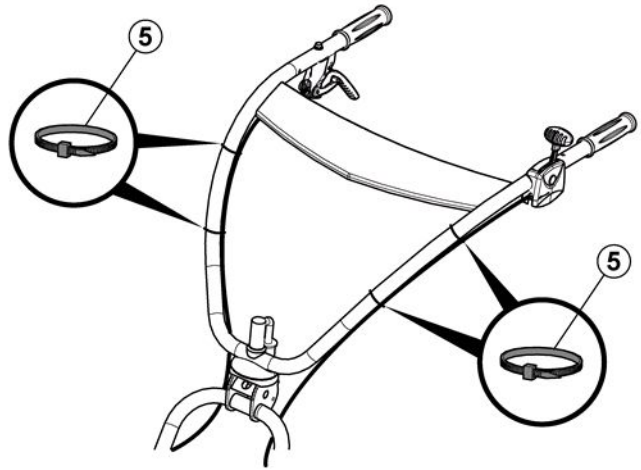
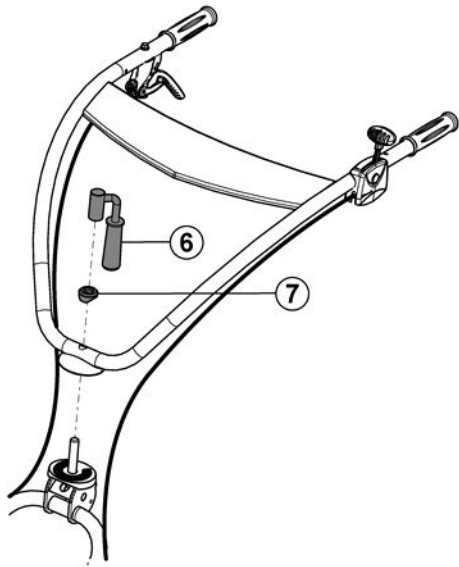

1.3

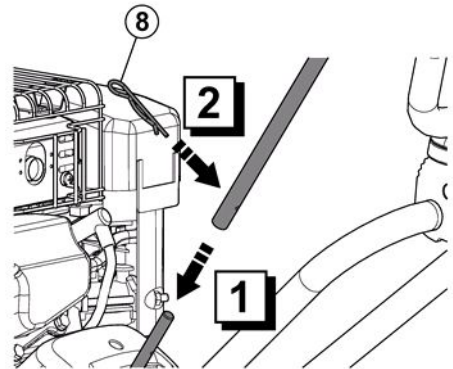
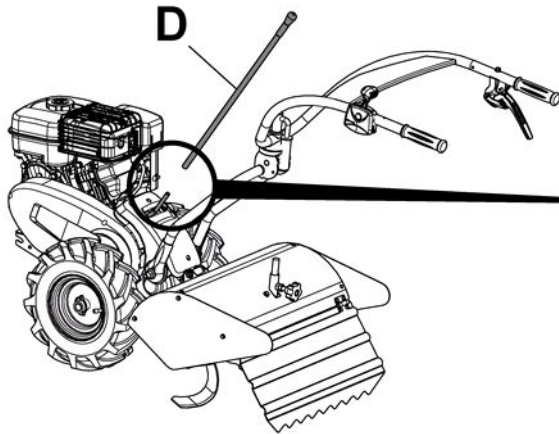

1.4

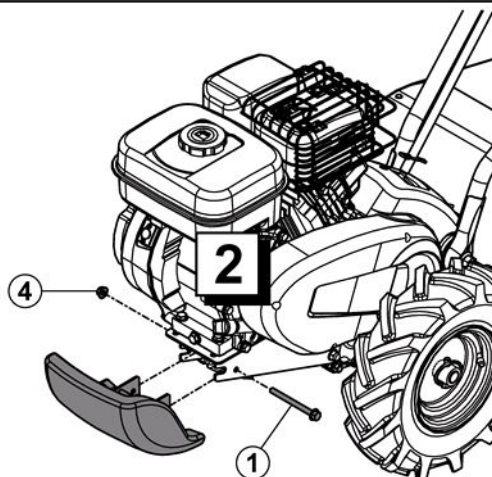
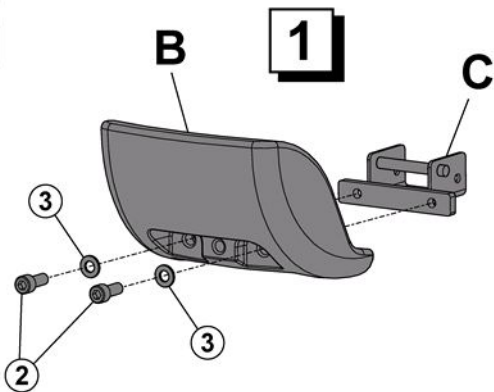



1.5

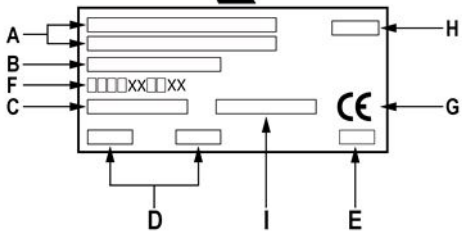
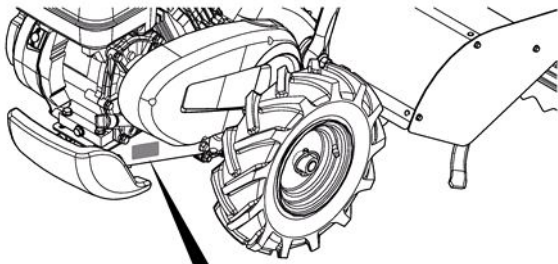

1.6

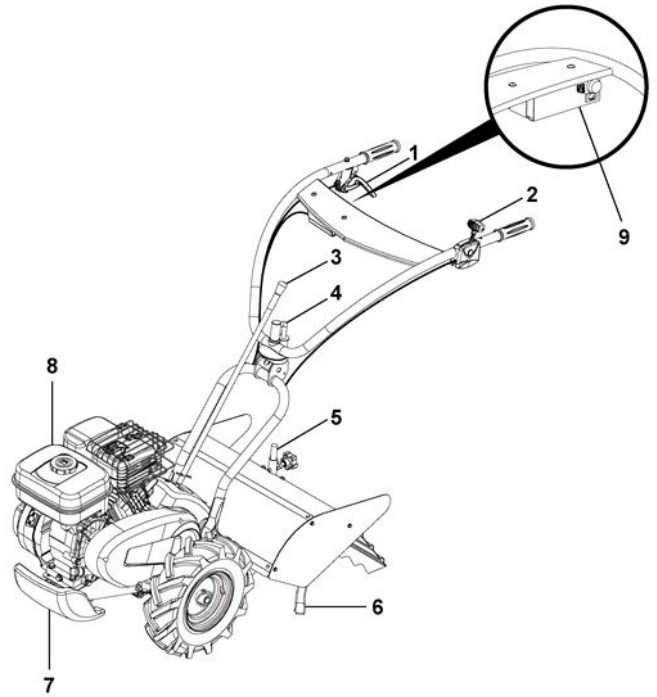

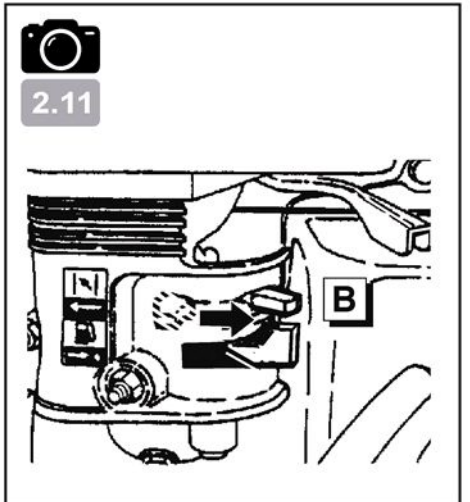
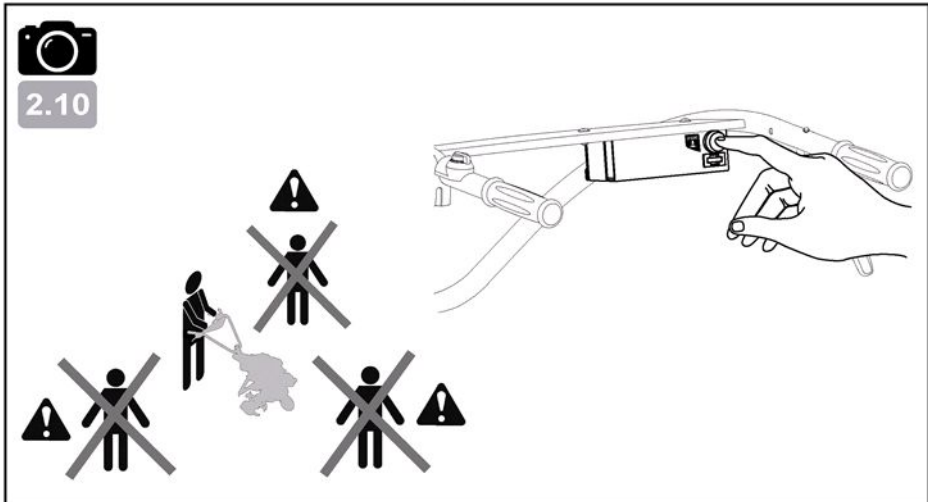
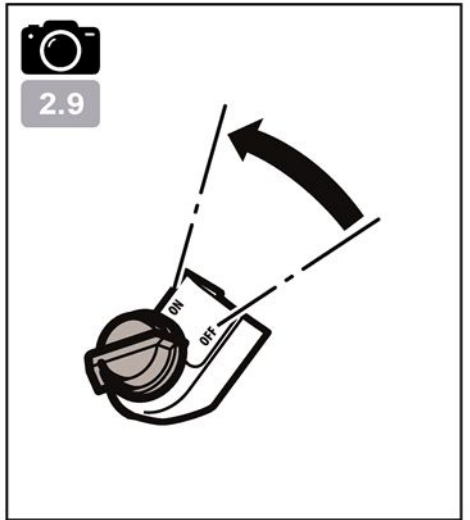
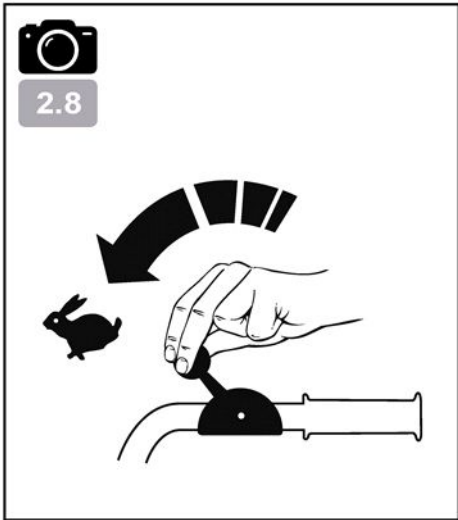
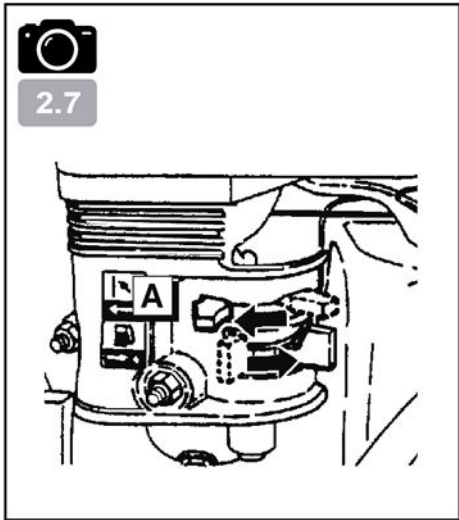
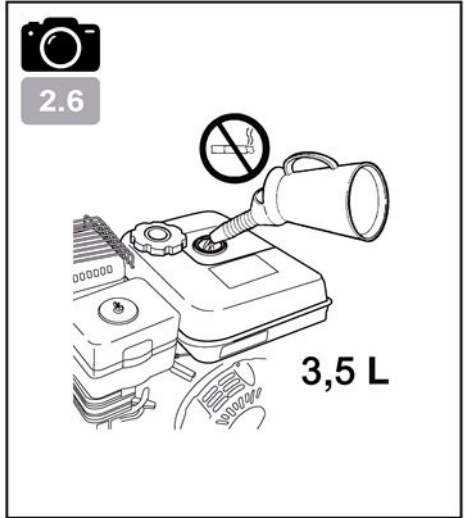
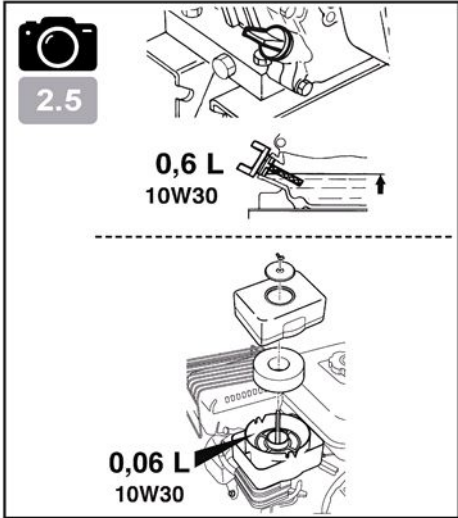
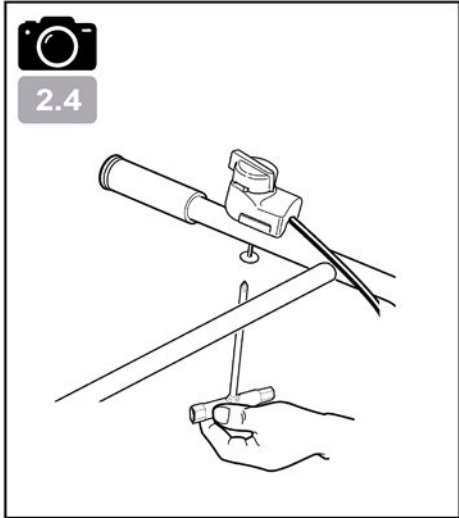
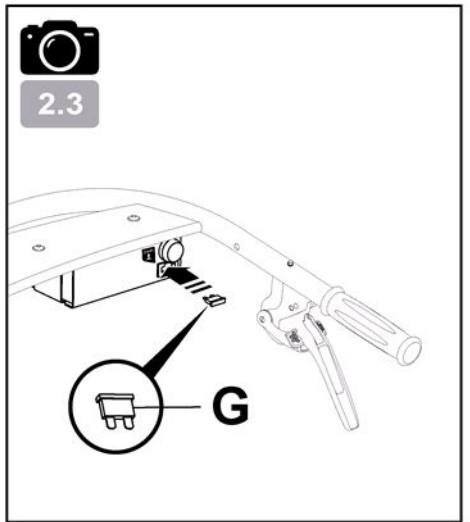
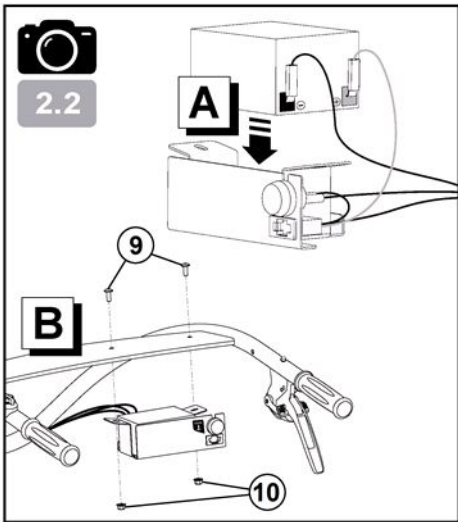
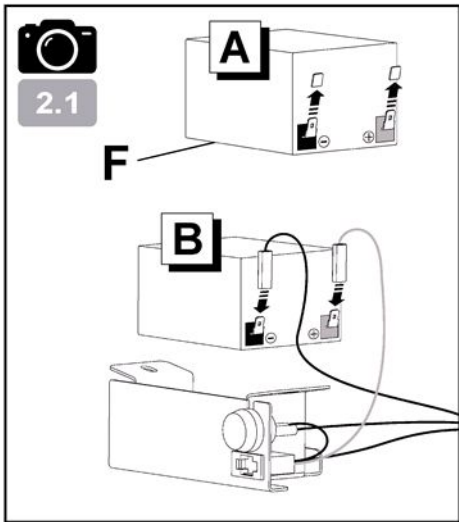



R N 1

3.1

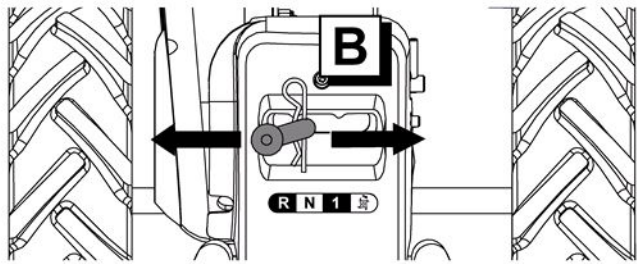
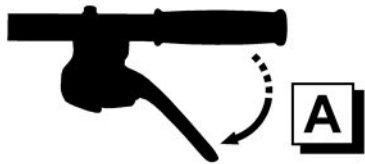

3.2

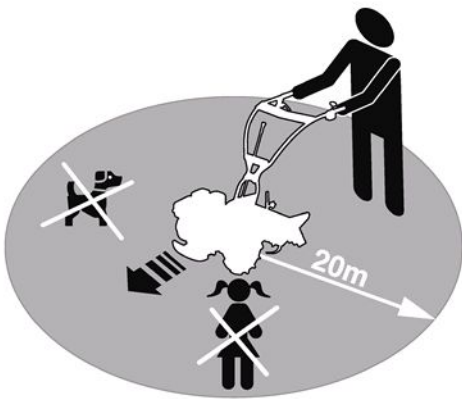
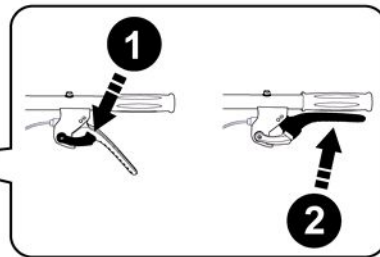

3.3

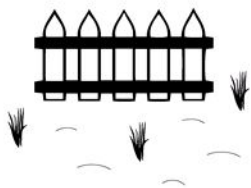

A

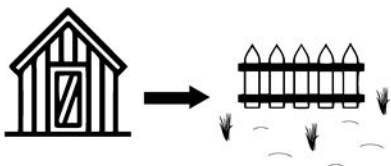
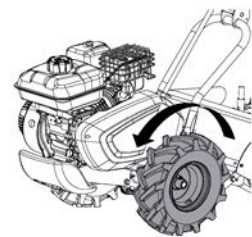
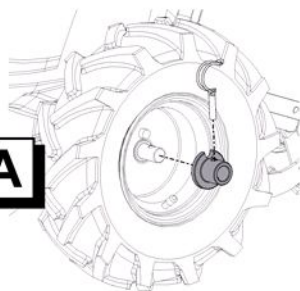

B

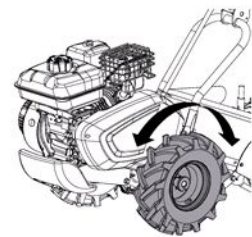
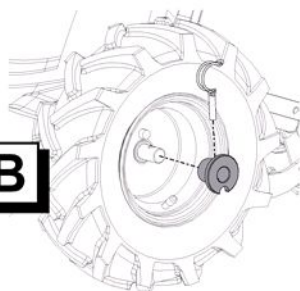

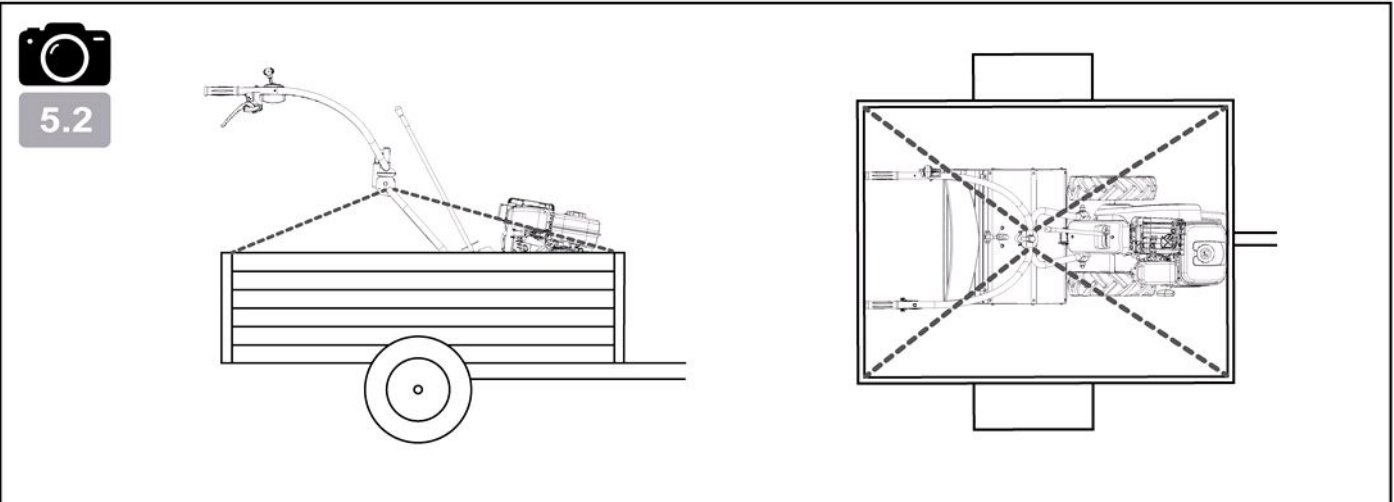
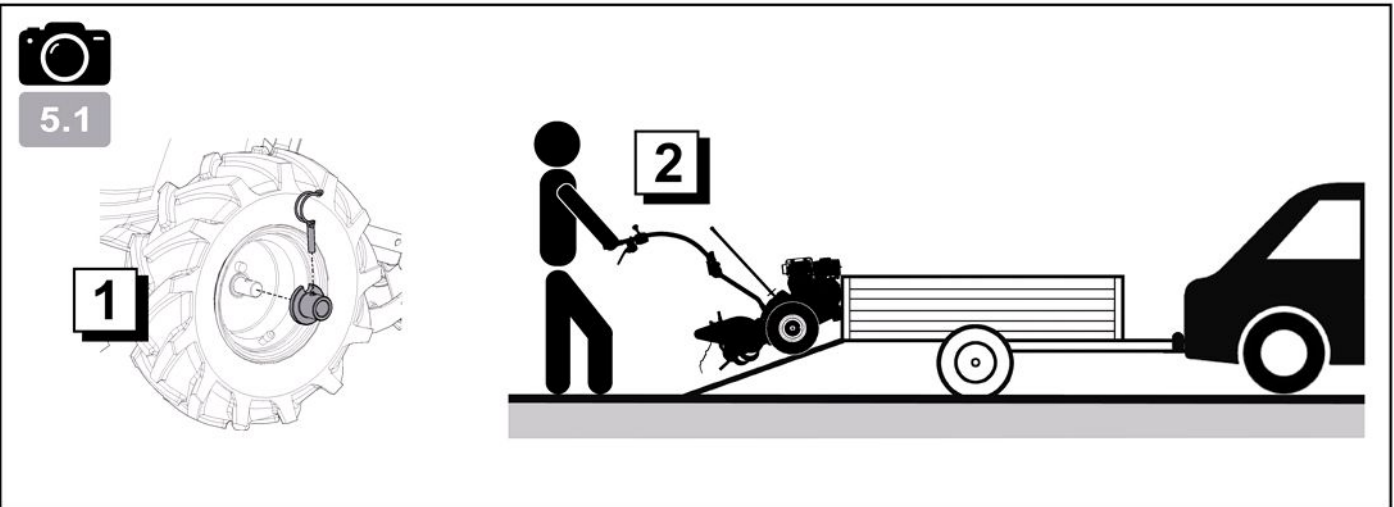
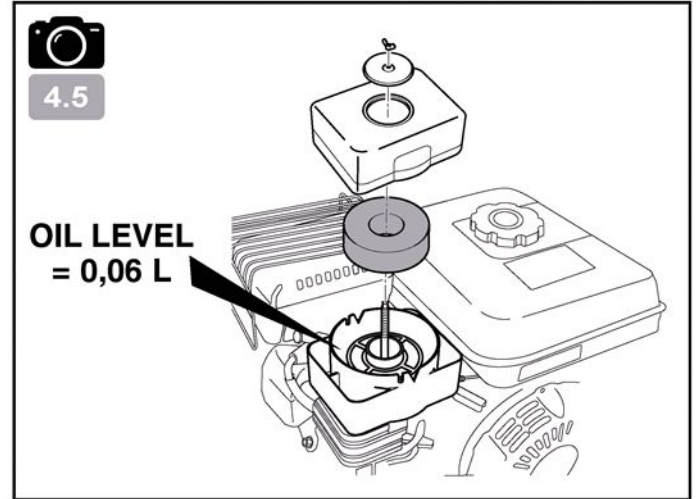
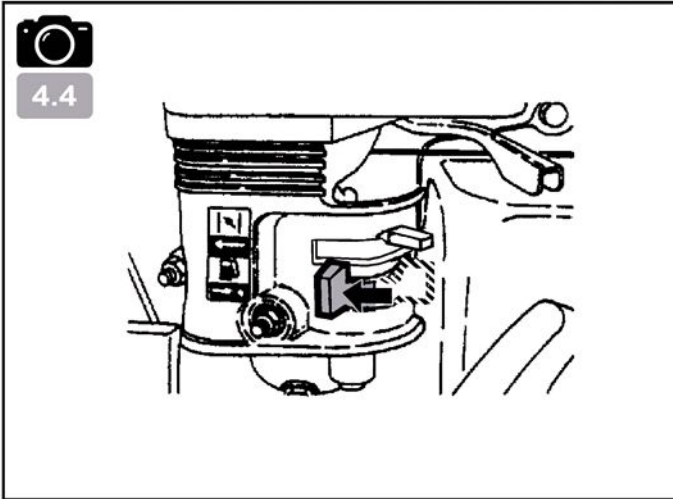
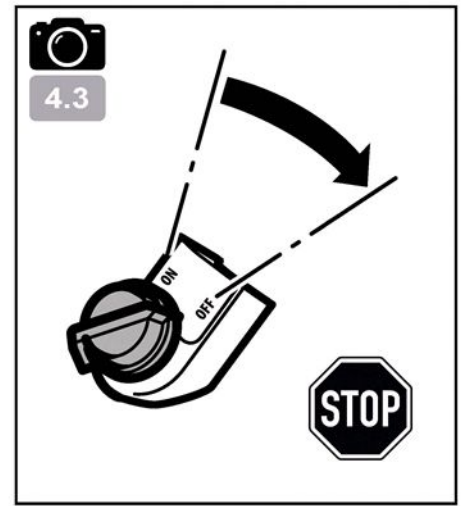
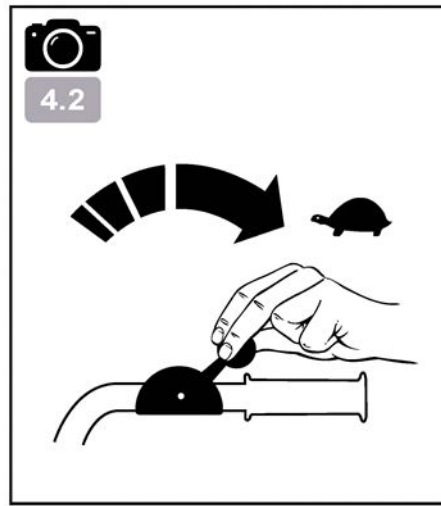

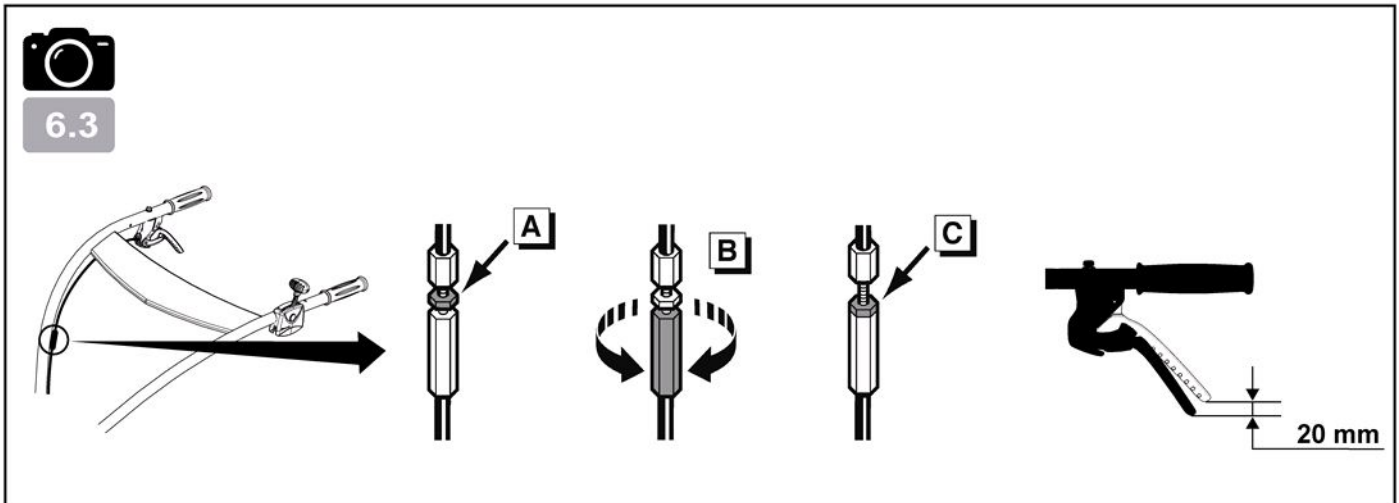
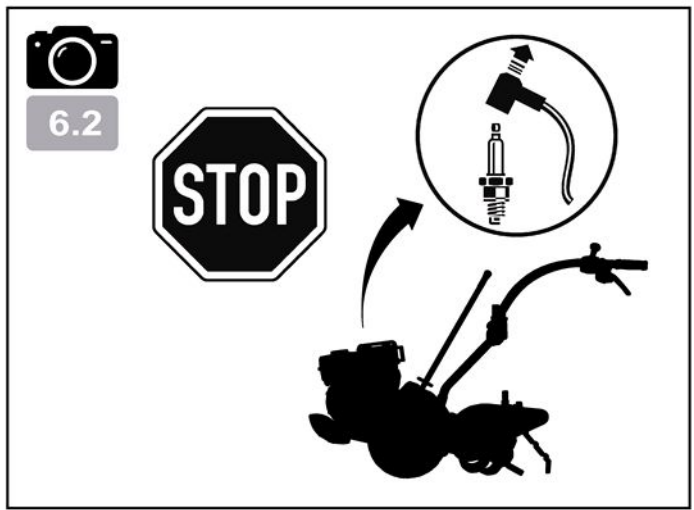
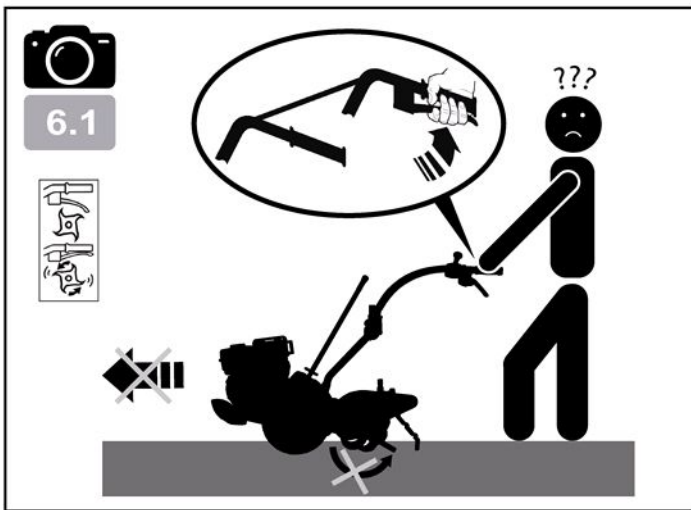

Attacher une attention particulière aux indications précédées des mentions suivantes :



ATTENTION : Signale une forte probabilité de blessures corporelles graves, voir un danger mortel si les instructions ne sont pas suivies

PRÉCAUTION : Signale une possibilité de blessures corporelles ou de détérioration de l'équipement si les instructions ne sont pas suivies

NOTE : Fournit des informations utiles



Ce signe vous appelle à la prudence lors de certaines opérations

En cas de problème, ou pour toutes questions concernant la motobineuse, veuillez vous adresser à un concessionnaire agréé



ATTENTION : La machine est conçue pour assurer un service sûr et fiable dans des conditions d'utilisation conformes aux instructions. Avant d'utiliser votre machine, veuillez lire et assimiler le contenu de ce manuel. A défaut, vous vous exposeriez à des blessures et l'équipement pourrait être endommagé

Formation / Informations :

- Se familiariser avec l'utilisation correcte et les commandes avant d'utiliser la machine. Savoir arrêter le moteur rapidement.
- La machine doit toujours être utilisée suivant les recommandations indiquées dans la notice d'instructions.
- Ne pas oublier que l'utilisateur est responsable des accidents ou des phénomènes dangereux survenant aux autres personnes ou à leurs biens. Il est de sa responsabilité d'évaluer les risques potentiels du terrain à travailler et de prendre toutes les précautions nécessaires pour assurer sa sécurité, en particulier dans les pentes, les sols accidentés, glissants ou meubles.
- Ne jamais laisser les enfants, ou des personnes non familières avec ces instructions, utiliser la machine. Les réglementations locales peuvent fixer un âge minimal pour l'utilisateur.
- Ne jamais travailler en présence de personnes, en particulier d'enfants, ou d'animaux dans un rayon de 20 mètres autour de la machine; l'utilisateur devant rester impérativement aux commandes des mancherons.
- Ne pas utiliser la machine après avoir absorbé des médicaments ou des substances, réputées comme pouvant nuire à sa capacité de réflexe et de vigilance.
- Dans un terrain dur, avoir une attention plus particulière car la machine aura tendance à être beaucoup moins stable qu'en terrain cultivé.
- Pendant le travail, porter toujours des chaussures résistantes, non dérapantes et des pantalons longs et serrés. Ne pas utiliser la machine lorsque l'on est pieds nus ou en sandales. Nous recommandons le port de protections auditives.
- Utiliser la machine pour l'usage auquel elle est destinée, à savoir la culture du sol. Toute autre utilisation peut s'avérer dangereuse ou entraîner une détérioration de la machine.

Préparation :

- Inspecter minutieusement la zone sur laquelle la machine doit être utilisée et éliminer tous les objets qui pourraient être projetés par la machine (pierres, fils, verre, objets en métal...).
- Avant utilisation, toujours procéder à un contrôle visuel de la machine pour s'assurer que

les outils et les déflecteurs ne sont ni usés ni endommagés. Faire remplacer les pièces usées ou endommagées.

- Si la machine est équipée d'un bouton d'arrêt moteur, maintenir les câbles électriques d'arrêt moteur en bon état de façon à garantir l'arrêt moteur.

- Vérifier l'absence de fuite de liquide (essence, huile ...).

- Ne pas utiliser la machine sans garde-boue ou capots de protection et s'assurer que tous les dispositifs de fixation sont bien serrés.

Utilisation :

- Ne jamais transporter de personnes sur la machine.

- Démarrer le moteur avec précaution en respectant les instructions du fabricant et en maintenant les pieds éloignés de l'(des) outil(s).

- Arrêter le moteur quand la machine est sans surveillance.

- Marcher, ne jamais courir avec la machine.

- Tirer la machine vers soi ou inverser le sens de marche (si disponible) avec beaucoup de précautions.

- Conserver la distance de sécurité par rapport aux outils rotatifs, donnée par la longueur du guidon.

- Ne pas placer les mains ou les pieds près ou sous des éléments en rotation.

- En cas de :

- vibration anormale,
- blocage,
- problème d'embrayage,
- choc avec un objet étranger,
- détérioration du câble d'arrêt moteur (suivant modèle),

arrêter le moteur immédiatement (si le câble d'arrêt moteur est coupé, actionner la commande du starter comme décrit au § "démarrage moteur" pour arrêter le moteur), laisser la machine refroidir, débrancher le fil de bougie, inspecter la machine et faire effectuer les réparations nécessaires par un réparateur agréé avant toute nouvelle utilisation.

- Travailler uniquement à la lumière du jour ou dans une lumière artificielle de bonne qualité.

- Ne pas utiliser la machine dans des pentes supérieures à 10° (17%).

- Travailler les pentes dans le sens transversal, jamais en montant ou en descendant.

- Sur les terrains pentus, bien assurer ses pas, changer de direction avec beaucoup de précautions.

- L'utilisation d'accessoires autres que ceux recommandés peut rendre la machine dangereuse, et occasionner des dommages sur votre machine qui ne seront pas couverts par votre garantie.

Maintenance / Stockage / Mise au rebut :

- Arrêter le moteur et débrancher la bougie avant toute opération de nettoyage, de vérification, de changement d'outil(s), de réglage ou d'entretien de la machine.

- Arrêter le moteur, débranchez la bougie et utiliser des gants épais pour changer l(es) outil(s).

- Maintenir tous les écrous et vis serrés afin d'assurer des conditions d'utilisation sûres.

- Pour réduire les risques d'incendie, maintenir le moteur, le silencieux, et la zone de stockage de l'essence dégagés de végétaux, d'excès de graisse, ou de toute autre matière susceptible de s'enflammer.

- Faire remplacer les silencieux d'échappement.

- Ne pas réparer les pièces. Faire remplacer les pièces par des pièces d'origine.

- Remplacer les outils par des lots complets afin de préserver l'équilibre.

- Pour votre sécurité ne pas modifier les caractéristiques de votre machine. Ne pas modifier les réglages de régulation de vitesse du moteur et ne pas utiliser le moteur en survitesse. Un entretien régulier est essentiel pour la sécurité et le maintien du niveau de performances.

- Laisser le moteur refroidir avant de ranger la machine dans un local.

- Toute mise au rebut de l'appareil doit être réalisée conformément à la réglementation en vigueur dans le pays.

Attention – Danger : l'essence est hautement inflammable :

- Stocker le carburant dans des récipients spécialement prévus à cet effet. Faire le plein à l'extérieur uniquement et ne pas fumer pendant cette opération.

- Ne jamais enlever le bouchon du réservoir d'essence ou ajouter de l'essence pendant que le moteur tourne ou tant qu'il est chaud.

- Si de l'essence a été répandue sur le sol, ne pas tenter de démarrer le moteur mais éloigner la machine de cette zone et éviter de provoquer toute inflammation tant que les vapeurs d'essence ne sont pas dissipées.

- Entreposer la machine dans un endroit sec. Ne jamais entreposer la machine dans un local où les vapeurs d'essence pourraient atteindre une flamme, une étincelle ou une forte source de chaleur.

- Remettre correctement en place les bouchons du réservoir et de la nourrice d'essence.

- Limiter la quantité d'essence dans le réservoir pour minimiser les éclaboussures.

- Ne pas faire tourner le moteur dans un endroit confiné où les vapeurs de monoxyde de carbone peuvent s'accumuler.

- Le monoxyde de carbone peut être mortel. Assurer une bonne ventilation.

Déplacement / Manutention / Transport :

- Toute action sur la machine hors du travail du sol doit s'effectuer moteur arrêté et bougie débranchée.

- Le déplacement (hors travail du sol) doit s'effectuer en utilisant la roue de transport comme décrit au § "déplacement".

- Manutention : ne pas soulever la machine seul. Le poids de la machine est indiqué sur la plaque constructeur et à la fin de ce manuel. Utiliser une méthode de manutention adaptée au poids de la machine et à la situation afin de garantir la sécurité.

- Le chargement et le déchargement de la machine dans une remorque doit s'effectuer à l'aide d'une rampe de chargement adaptée. Arrimer correctement la machine pour un transport en toute sécurité.

- Le transport doit s'effectuer moteur arrêté et bougie débranchée à l'aide d'une remorque, n'utiliser aucun autre moyen de transport.

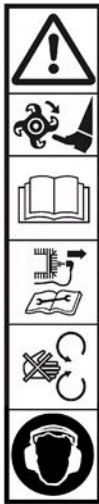

ATTENTION
Danger

ATTENTION
Outils rotatifs

ATTENTION
Lire le manuel d'utilisation

ATTENTION
Consulter le manuel d'utilisation et déposer la bougie avant toute intervention

ATTENTION
Ne pas utiliser sans protecteur (éléments tournants)

Portez un casque anti-bruit

Commande de gaz
(suivant motorisation)

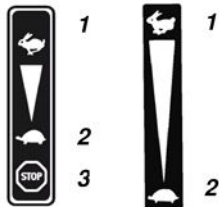

1 – Rapide
2 – Lent
3 – Stop

Coupe-circuit
(suivant motorisation)

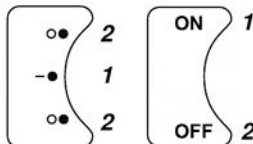

1 - Marche
2 - Stop

Démarreur
(suivant version)



Commande de vitesse

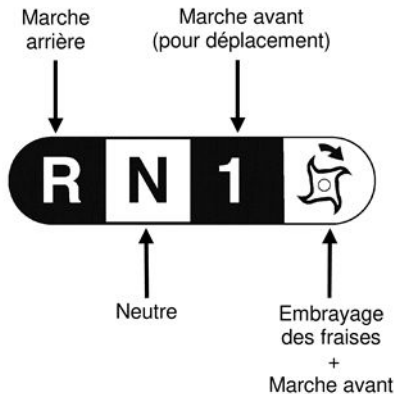

Commande d'embrayage



Débrayé

Embrayé



Ne pas toucher aux surfaces chaudes



Les gaz d'échappement sont dangereux
Ne pas utiliser dans un endroit mal aéré



Couper le moteur avant de refaire le plein



Starter



Charge de la batterie
8 H 00 MAXIMUM



Pictogrammes présents ou non suivant le modèle de machine

INFORMATIONS TECHNIQUES

Modèle machine	ROTO 404 HD EG		
Poids	71 kg	Modèle moteur	R210BH-DE
Puissance nette *	4.2 KW pour un régime moteur de		3600 tr/min
Puissance nominale	4 KW pour un régime moteur nominal de		3300 tr/min
Niveau de puissance acoustique garantie	NF EN ISO 3744: février 2012		96 dB(A)
Niveau de pression acoustique au poste de conduite			83,3 dB(A)
	NF EN ISO 3744: février 2012		Incertitude de mesure 1 dB(A)
Niveau de puissance acoustique mesurée			93,5 dB(A)
	NF EN ISO 3744: février 2012		Incertitude de mesure 1 dB(A)
Niveau de vibrations aux mains de l'opérateur			4,7 m/s ²
	NF EN 709+A4: janvier 2010		Incertitude de mesure 2 m/s ²

* La puissance du moteur indiquée dans ce document est une puissance nette obtenue par l'essai d'un moteur de série selon la norme SAE J 1349 à une vitesse de rotation donnée. La puissance d'un autre moteur de production peut être différente de cette valeur indiquée. La puissance réelle d'un moteur installé sur une machine dépendra de différents facteurs comme la vitesse de rotation, les conditions de température, d'humidité, de pression atmosphérique, de maintenance et autres.

Conformité émission EU – Phase V



ATTENTION : toute altération du moteur annule l'homologation de type EU de ce produit

N° d'homologation : **E9 2016 1628 2017 656SYA1 P 1035 01**

CO₂ (g/Kw-hr) : **932.85**

Conformément aux dispositions de l'article 43 2016/1628, le constructeur met à votre disposition la valeur de CO₂ mesurée telle que déterminée lors du processus de réception UE par type: cette mesure de CO₂ résulte d'essais menés sur un cycle d'essai déterminé dans des conditions de laboratoire sur un exemplaire représentatif du type de moteur (famille de moteurs) et ne doit impliquer ou exprimer aucune garantie de performance d'un moteur particulier.

NOTA : dans un souci permanent d'amélioration, le constructeur précise que l'intégralité de ce manuel n'est pas contractuelle, et se réserve le droit de modifier sans prévenir, les spécifications de ses machines

Déballage

1.1

 **ATTENTION :**
Un assemblage inapproprié de cette machine peut provoquer des blessures graves
Assurez-vous de suivre toutes les instructions soigneusement

 **ATTENTION :**
Prendre garde de ne pas couper les câbles ou à rayer la peinture de la machine en coupant les arêtes de la caisse

Rep.	Contenu de la caisse
A	Bloc moteur
B	Contrepoids
C	Support du contrepoids
D	Levier de vitesse
E	Pochette documents + visserie
F	Batterie
G	Fusible

Montage du guidon

1.2

Retourner le guidon en évitant d'abîmer les câbles

A = Réglage en hauteur

B = Réglage en déport

Montage du levier de vitesse

1.3

Montage du contrepoids

1.4

Plaque d'identification de la machine

1.5

- A – Nom et adresse du constructeur
- B – Type de la machine
- C – Numéro de série
- D – Puissance nominale
- E – Masse en kilogrammes
- F – Modèle de la machine
- G – Identification CE
- H – Année de fabrication
- I – Désignation commerciale

Description des éléments

1.6

- 1 – Manette d'embrayage d'avancement
- 2 – Manette de gaz
- 3 – Levier de vitesse
- 4 – Poignée de réglage du guidon
- 5 – Eperon de terrage
- 6 – Outils rotatifs
- 7 – Contrepoids
- 8 – Moteur
- 9 – Système de démarrage électrique

DÉMARRAGE MACHINE



← Branchement de la batterie



← Montage du démarreur électrique sur le guidon



← Mise en place du fusible



← Montage du coupe-circuit sur le guidon



← Plein d'huile et niveau



← Plein d'essence

Super ou sans plomb ou SP95 E 10



← Ouvrir le robinet d'essence et mettre le starter sur la position A



← Accélérateur

Mettre le levier vers :



← Coupe-circuit

Mettre le coupe-circuit sur : ON



← Appuyer sur le démarreur électrique

Les commandes d'embrayage et de marche arrière doivent être relâchées

Lors du démarrage de la machine, toujours rester dans la zone de sécurité



← Mettre le starter sur la position B

UTILISATION

Cette machine est destinée à la préparation de la terre pour les plantations

Cette machine n'est pas destinée à une utilisation professionnelle



Après démarrage, ne pas laisser tourner le moteur à vide : commencer à travailler dès que possible en actionnant la commande d'embrayage des outils

Il est inutile de faire chauffer le moteur : le faire tourner à vide plus de 2 minutes sans embrayer les outils peut causer d'importants dégâts au système d'embrayage et sa courroie



← Sélection de la vitesse



Ne pas actionner le levier de changement de vitesses sans avoir lâché la manette d'embrayage

Pour faciliter le passage des vitesses, faire osciller le guidon de haut en bas

A Lâcher la commande d'embrayage

B Actionner le sélecteur de vitesse :

R = Marche arrière

N = Neutre

1 = Marche avant

= Mise en marche des fraises



← Embrayage



Respecter une zone de sécurité de 20 m de rayon autour de la machine



L'utilisation de la marche arrière est dangereuse

Assurez-vous qu'aucun obstacle ne se trouve derrière vous avant d'embrayer

Actionner la commande d'embrayage pour activer la fonction sélectionnée

 ← **Arrêt outils fraise**
4.1 Relâcher la poignée d'embrayage

 ← **Réduire les gaz**
4.2 Mettre la commande d'accélérateur sur : 

 ← **Arrêt moteur**
4.3 Mettre le coupe-circuit sur : OFF

 ← **Fermer le robinet d'essence**
4.4

CONTRÔLES QUOTIDIENS

Avant de mettre le moteur en marche, vérifier les points suivants : - Absence de boulons et écrous desserrés ou cassés
- Absence de fuite d'essence et d'huile moteur
- Sécurité de l'environnement

 ← **Niveau d'huile moteur propre**
2.5

 ← **Niveau d'essence suffisant**
2.6

 ← **Propreté de l'élément du filtre à air et niveau d'huile**
(Suivant motorisation)



Ne pas utiliser de solvant inflammable pour nettoyer l'élément mousse du filtre à air

PROGRAMME D'ENTRETIEN (à faire réaliser par un atelier agréé)

Premier mois ou 20 heures

- Renouveler l'huile moteur
- Nettoyer le filtre à air (1)

Tous les 3 mois ou 50 heures

- Renouveler l'huile moteur

Tous les 6 mois ou 100 heures

- Nettoyer la coupelle de décantation
- Nettoyer le pare-étincelles
- Nettoyer la bougie d'allumage

Tous les ans ou 300 heures

- Remplacer la bougie d'allumage
- Nettoyer le réservoir de carburant et le filtre à carburant
- Vérifier – ajuster le régime de ralenti (2)
- Vérifier – ajuster le jeu des soupapes (2)

Après toutes les 500 heures

- Nettoyer la chambre de combustion (2)

Tous les 2 ans

- Vérifier le tuyau de carburant (remplacer si nécessaire) (2)

NOTE :

(1) Entretien le filtre à air plus fréquemment lors de l'utilisation dans des endroits poussiéreux

(2) Ces opérations doivent être confiées à un atelier agréé, à moins que l'utilisateur ne possède les outils nécessaires et ne soit mécaniquement qualifié

DÉPLACEMENT



5.1

← Déplacement



Utiliser la vitesse d'avancement sans faire fonctionner les fraises



5.2

← Points d'arrimage

RÉGLAGE CÂBLE D'EMBRAYAGE



6.1

En position « embrayé », lorsque l'avancement se fait par saccades ou lorsque les fraises ne tournent pas, régler le câble d'embrayage



6.2

Arrêter la machine et débrancher la bougie



6.3



Débloquer l'écrou du tendeur de câble d'embrayage



Régler le tendeur jusqu'à obtenir un jeu de 20 mm à l'extrémité du levier d'embrayage



Rebloquer l'écrou

Rebrancher la bougie

Démarrer la machine et essayer de nouveau

Si le problème persiste, contacter votre revendeur

REPLISSAGE ET NIVEAU DE LA TRANSMISSION



Avant chaque utilisation, vérifier le niveau d'huile

A+B

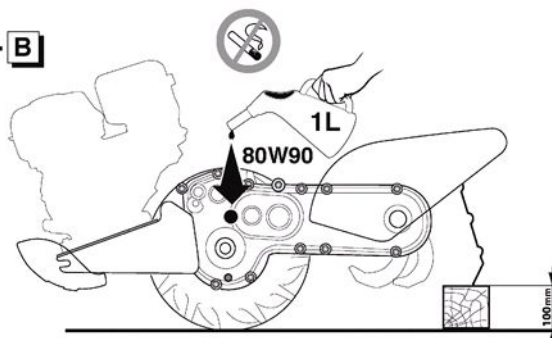

Remplissage



Niveau : l'huile doit affleurer à l'ouverture. Si cela n'était pas le cas, faire l'appoint



L'appareil doit être au repos sur un sol plan depuis au moins 20 minutes



Avant de charger la batterie, lire toutes les instructions et les consignes de sécurité figurant dans ce manuel et sur votre machine.
Ne faites pas fonctionner votre machine tant que nous n'avez pas lu et compris toutes ces instructions.

Consignes de charge

Sécurité

- La température ambiante lors de la charge doit être comprise entre 0°C et 40°C.
- Ne jamais charger votre bloc batterie avec un chargeur autre que celui fourni.

Première charge

- Charger complètement le bloc batterie avant la première utilisation.

Stockage

- Il est recommandé de recharger le bloc batterie au moins 3 heures une fois tous les 3 mois minimum.

Remplacement

- Pour remplacer les batteries, contacter votre revendeur.
- Toujours remplacer le fusible par un fusible de même ampérage.
- Ne jamais rien mettre à la place du fusible.
- Ne pas brûler les batteries pour s'en débarrasser.
- Ne pas ouvrir les batteries.
- Se débarrasser des batteries en conformité avec les dispositions locales en matière de déchets spéciaux ou chez votre revendeur.

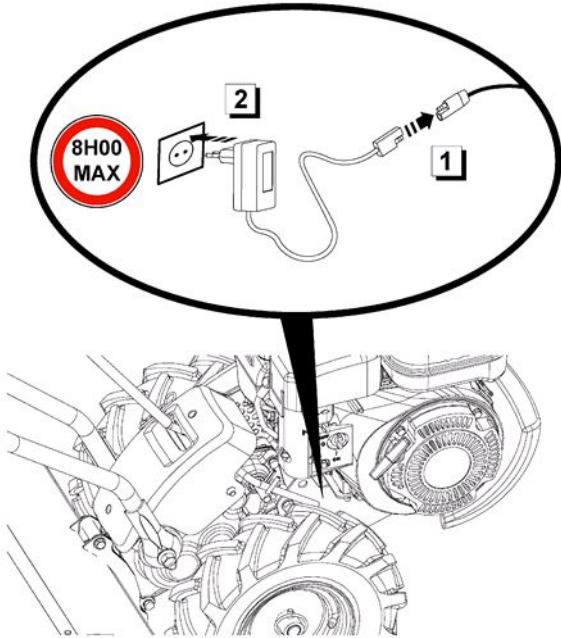

Pour les pays européens uniquement :

Ne pas jeter les appareils électriques dans les ordures ménagères.
Conformément à la directive européenne 2012/19/EU relative aux déchets d'équipements électriques ou électroniques (DEEE), et à sa transposition dans la législation nationale, les appareils électriques doivent être collectés à part et être soumis à un recyclage respectueux de l'environnement.

Pay close attention to indications preceded by the following statements:



CAUTION:
Indicates a high probability of serious physical injury or danger of death if the instructions are not followed

PRECAUTION: Indicates a possibility of physical injury or damage to the equipment if the instructions are not followed

NOTE: Provides useful information



This symbol warns you to be careful during certain operations

If a problem occurs, or if you have any questions about the motor hoe, please contact an approved dealer



CAUTION:
The machine is designed to provide safe and reliable service when used according to the Instructions. Please read and memorise the content of this manual before you use your machine. If you do not, you will risk injury and the equipment may be damaged

Training / Information:

- Familiarise yourself with the correct use and commands before you use the machine. Know how to shut the engine off quickly.
- The machine must always be used according to the recommendations indicated in the instruction manual.
- Do not forget that the user is responsible for any accidents or dangerous phenomena that occurs to other people or their property. It is their responsibility to assess the potential risks in the land to be worked and to take all the necessary precautions to guarantee their safety, in particular on slopes or on rough, slippery or loose ground.
- Never let children or people who are unfamiliar with these instructions use the machine. A minimum user age may be set by local regulations.
- Never work if there is anyone, in particular children or animals, within a 20-metre radius around the machine; the user must stay at the commands on the handlebars.
- Do not use the machine after taking any medicines or substances considered as potentially harmful to your reflexes and vigilance.
- Pay closer attention on hard ground as the machine will tend to be much less stable than on cultivated land.
- While working, always wear hard, non-slip shoes and long, tight trousers. Do not use the machine if you are barefoot or wearing sandals. We recommend wearing hearing protection.
- Use the machine for the purpose for which it is intended, i.e. soil turning. Any other use may be dangerous or may damage the machine.

Preparation:

- Carefully inspect the area where the machine is to be used and remove all objects which may be projected by the machine (stones, wires, glass, metal objects, etc.).
- Before use, always perform a visual inspection of the machine to make sure that the tools and deflectors are not worn or damaged. Have the worn or damaged parts replaced.
- If the machine has an engine stop button, keep the engine stop electrical cables in good condition to ensure that the engine will stop.

- Check that there are no liquid leaks (petrol, oil, etc.)
- Do not use the machine without mudguard or protective covers and make sure that all the attachment mechanisms are fully tightened.

Use:

- Never transport any people on the machine
- Start the engine carefully, following the manufacturer's instructions and keeping your feet away from the tool(s).
- Shut down the engine when the machine is unsupervised.
- Walk, never run with the machine.
- Pull the machine towards you or reverse the movement direction (if possible) with a great deal of care.
- Keep the safe distance in relation to the rotating tools, given by the handlebar length.
- Never put your hands or feet near or under rotating elements.
- In the event of:
 - Abnormal rotation,
 - Blockage,
 - Clutching problem,
 - Impact with a foreign object,
 - Damage to the engine shutdown cable (depending on the model),

shut down the engine immediately (if the engine shutdown cable is cut, activate the starter command as described in the § "starting the engine" to shut down the engine), let the machine cool down, disconnect the spark plug wire, inspect the machine and have the necessary repairs carried out by an authorised repair technician before using the machine again.

- Only work in daylight or in good quality artificial light.
- Do not use the machine on slopes over 10° (17%).
- Work cross-wise on slopes, never ascending or descending.
- On steep land, be sure of your footing and take great care when changing direction.
- Using accessories other than those recommended may make the machine dangerous and cause damage to your machine, which will not be covered by your warranty.

Maintenance / Storage / Disposal:

- Shut down the engine and disconnect the spark plug before any cleaning, verification, tool change, adjustment or maintenance operations on the machine.
- Shut down the engine, disconnect the spark plug and wear thick gloves when changing the tool(s).
- Keep all nuts and screws tight to guarantee safe usage conditions.
- To reduce the fire risks, keep the engine, the silencer and the petrol storage area free of all vegetation, excess grease or any other materials likely to catch fire.
- Have the exhaust silencers replaced
- Do not repair the parts. Have the parts replaced with original parts.
- Replace the tools with complete batches to preserve the balance.
- For your safety, do not modify your machine's characteristics. Do not modify the engine speed regulation settings and do not use the engine in overspeed. Regular maintenance is essential to guarantee safety and maintain performance.
- Let the engine cool down before you store the machine inside premises.
- The device must be disposed of in accordance with the regulations in force in the country of use.

Caution – Danger: Petrol is highly flammable:

- Store the fuel in containers specially provided for the purpose. Fill up with fuel outdoors only and do not smoke during the operation.
- Never remove the cap from the petrol tank or add petrol when the engine is running or when it is hot.
- If petrol is spilled on the ground, do not try to start the engine but move the machine away from this area and avoid causing any fires until the petrol fumes have dissipated.
- Store the machine in a dry place. Never store the machine in premises where the petrol fumes may reach a flame, a spark or a high source of heat.
- Put the caps back in place correctly on the tank and the petrol feed.
- Limit the quantity of petrol in the tank to minimise splashing.
- Do not run the engine in a confined space where carbon monoxide fumes may build up.
- Carbon monoxide may be fatal. Make sure that the premises are well ventilated.

Movement / Handling / Transport:

- All actions on the machine apart from working the ground must be performed with the engine shut down and the spark plug disconnected.
- The machine must be moved (apart from working the ground) using the transport wheel as described in the § "movement".
- Handling: do not lift the machine on your own. The machine's weight is indicated on the manufacturer's plate and at the end of this manual. Use a handling method that is adapted to the machine's weight and the situation in order to guarantee safety.
- The machine must be loaded into and unloaded from a trailer using an adapted loading ramp. Stow the machine correctly for safe transport.
- The machine must be transported with the engine shut down and the spark plug disconnected using a trailer; do not use any other method of transport.

PICTOGRAM DEFINITION

EN

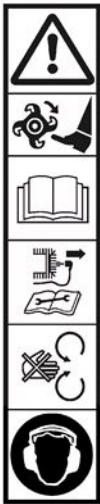

CAUTION
Danger

CAUTION
Rotating cutter blades

CAUTION
Read the user manual

CAUTION
Consult the user manual and remove the spark plug before any intervention

CAUTION
Do not use without protection (moving elements)

Wear ear protectors

Gas command
(according to motor)

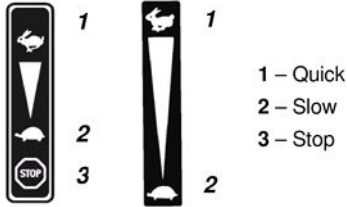

Short circuit
(according to motor)

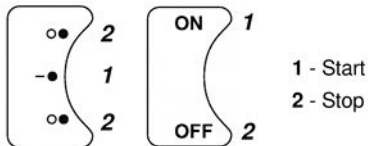

Starter
(depending on version)



Gear lever

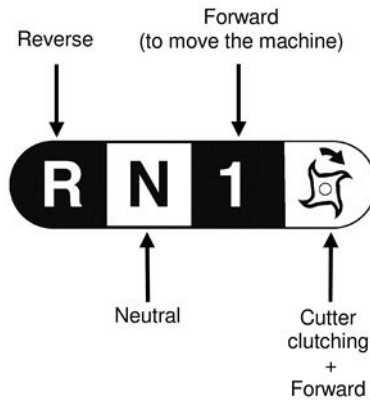

Clutch command

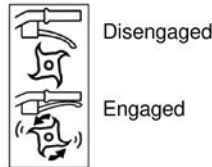

Do not touch hot surfaces



The exhaust gases are dangerous
Do not use in a poorly-ventilated area



Switch the engine off before filling up



Starter



Battery charge
8 HOURS MAXIMUM



Pictograms that may or may not be present depending on the machine model

TECHNICAL INFORMATION

Machine model	ROTO 404 HD EG		
Weight	71 kg	Engine model	R210BH-DE
Net power *	4.2 KW for an engine rate		3600 rpm
Nominal power	4 KW for a nominal engine rate		3300 rpm
Guaranteed acoustic power level	<i>NF EN ISO 3744: février 2012</i>		96 dB(A)
Acoustic pressure level at driving position			83,3 dB(A)
	<i>NF EN ISO 3744: février 2012</i>	Measurement uncertainty	1 dB(A)
Measured acoustic power level			93,5 dB(A)
	<i>NF EN ISO 3744: février 2012</i>	Measurement uncertainty	1 dB(A)
Level of vibrations on the operator's hands			4,7 m/s ²
	<i>NF EN 709+A4: janvier 2010</i>	Measurement uncertainty	2 m/s ²

* The engine power indicated in this document is a net power obtained by the test on a series engine according to standard SAE J 1349 at a given rotation speed. The power of another production engine may be different from this indicated value. The actual power of an engine installed on a machine will depend on different factors, such as the rotation speed, the temperature, humidity, atmospheric pressure, maintenance and other conditions.

EU Stage V emission compliance



WARNING: Any change to the engine voids the EU type-approval of this product

Approval no.: **E9 2016 1628 2017 656SYA1 P 1035 01**

CO₂ (g/Kw-hr): **932.85**

In accordance with the provisions of Article 43 2016/1628, the manufacturer provides you with the measured CO₂ value which was determined during the EU type-approval process: this CO₂ measurement results from testing over a fixed test cycle under laboratory conditions a(n) (parent) engine representative of the engine type (engine family) and shall not imply or express any guarantee of the performance of a particular engine.

NOTE: with permanent improvement in mind, the manufacturer specifies that all of this manual is not contractually-binding and reserves the right to modify the specifications of their machines without notice

← Unpacking

1.1



DANGER:
Incorrect assembly of this machine may cause serious injury
Make sure that you follow all the instructions carefully



CAUTION:
Make sure that you do not cut the cables or scratch the machine's paintwork when cutting sharp edges from the body

Item	Case content
A	Engine block
B	Counterweight
C	Counterweight support
D	Gear lever
E	Documents + nuts and bolts pouch
F	Battery
G	Fuse

← Mounting the handlebar

1.2

Turn over the handlebar avoiding damage to the cables

A = Height adjustment

B = Swing adjustment

← Mounting the gear lever

1.3



← Mounting the counterweight

1.4



← Machine identification plate

1.5

- A – Manufacturer's name and address
- B – Type of machine
- C – Serial number
- D – Nominal power
- E – Weight in kilograms
- F – Machine model
- G – EC identification
- H – Year of manufacture
- I – Commercial name



← Description of the elements

1.6

- 1 – Forward clutch lever
- 2 – Gas lever
- 3 – Gear lever
- 4 – Handlebar adjustment handle
- 5 – Gauge spur
- 6 – Rotating tools
- 7 – Counterweight
- 8 – Motor
- 9 – Electric starter system

MACHINE START-UP

EN

 ← Connecting the battery

2.1

 ← Assembly of the electric starter on the steering column

2.2

 ← Putting the fuse in place

2.3

 ← Assembly of the circuit breaker on the steering column

2.4

 ← Oil full and level

2.5

 ← Petrol level full

2.6

Super or unleaded or SP95 E 10

 ← Open the petrol tap and set the starter to position A

2.7

 ← Accelerator

2.8

Set the lever to: 

 ← Circuit breaker

2.9

Set the circuit breaker to: **ON**

 ← Press the electric starter

2.10

 The clutch and reverse commands must be released

 Always remain inside the safety zone when the machine is starting up

 ← Set the starter to position B

2.11

USE

This machine is intended to prepare the soil for planting

This machine is not intended for professional use

 After you start the machine, do not leave the motor running on idle; start working as quickly as possible by pressing the tool clutch command

There is no need to warm up the motor; running it on idle for more than 2 minutes without engaging the tools may cause major damage to the clutch system and its belt

 ← Gear selection

3.1

 Do not activate the gear change lever without releasing the clutch lever

Swivel the steering column downwards to make it easier to change gear

A Release the clutch lever

B Press the gear selector :

R = Reverse

N = Neutral

1 = Forward

 = Activate the mills

 ← Mill

3.2

 Maintain a 20 metre safety radius around the machine

 Reversing is dangerous

 Make sure that there are no obstacles behind you before engaging reverse

Press the clutch lever to activate the selected function

STOPPING



4.1

Cutting tool shutdown

Release the clutch handle



4.2

Reduce the gas

Set the accelerator command to:



4.3

Engine shutdown

Set the circuit breaker to: **OFF**



4.4

Close the petrol tap

DAILY CHECKS

Check the following points before you start the engine:

- No loose or broken nuts and bolts
- No fuel or engine oil leaks
- Safety of the environment



2.5

Clean engine oil level



2.6

Fuel level ok



4.5

Air filter element cleanliness and oil level

(Depending on engine type)



Do not use any flammable solvents to clean the air filter's foam element

MAINTENANCE PROGRAMME (to be carried out by an authorised workshop)

First month or 20 hours		
• Change the engine oil	• Clean the air filter (1)	
Every 3 months or 50 hours		
• Change the engine oil		
Every 6 months or 100 hours		
• Clean the decanting bowl	• Clean the spark guard	• Clean the spark plug
Every year or 300 hours		
• Change the spark plug	• Check – adjust the idling rate (2)	• Check – adjust the valve play (2)
• Clean the fuel tank and the fuel filter		
After every 500 hours		
• Clean the combustion chamber (2)		
Every 2 years		
• Check the fuel pipe (change if necessary) (2)		

NOTE:

(1) Maintain the air filter more frequently when it is used in dusty areas

(2) These operations must be carried out by an authorised workshop, unless the user has the necessary tools and is mechanically qualified

MOVEMENT

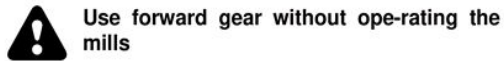

EN

ADJUSTING THE CLUTCHING CABLE

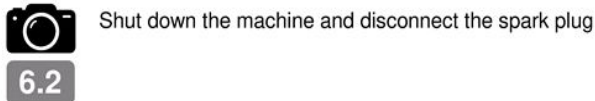
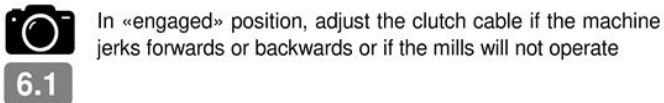

A Loosen the clutch cable tightener nut

B Adjust the tightener until you obtain 20 mm play at the end of the clutch lever

C Lock the nut again

Disconnect the spark plug

Start the engine and try again

If the problem persists, contact your dealer

FILLING AND TRANSMISSION SYSTEM LEVEL

Systematically check oil level before use

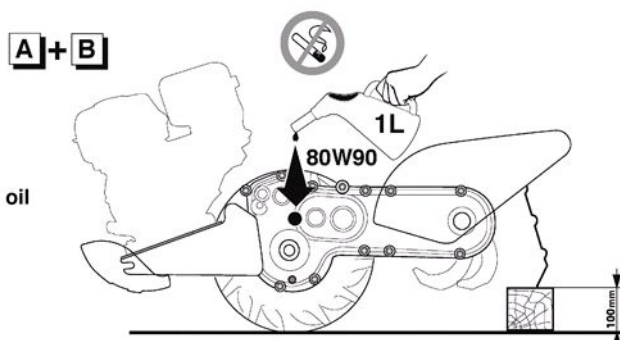

A Filling

B Level: The oil level must be flush with the opening. If this is not the case, top up

 The device must be static on a flat surface for at least 20 minutes before checking oil level



Before charging the battery, read all the instructions and safety requirements in this manual and on your machine. Do not operate your machine until you have read and understood all these instructions.

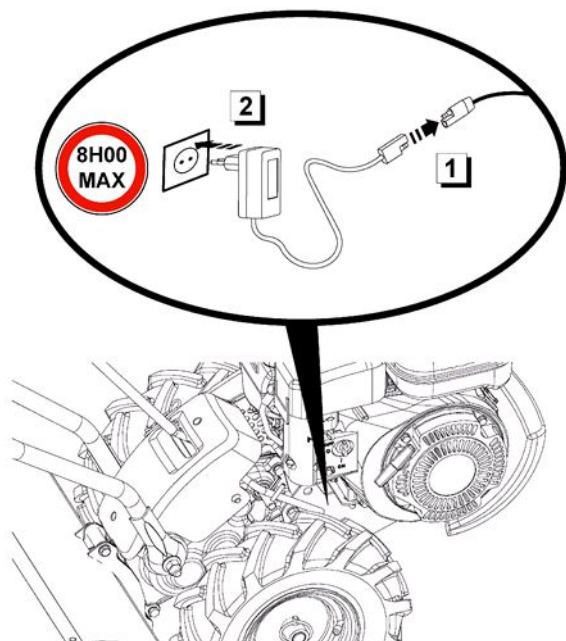

Charge instructions

Safety

- The ambient temperature during charging must be between 0°C and 40°C.
- Never charge your battery unit with any charger other than the one supplied.

First charge

- Charge the unit fully before first use.

Storage

- It is recommended that you recharge the battery unit for at least 3 hours at least once every 3 months.

Replacement

- To replace the batteries, contact your reseller.
- Always replace the fuse with a fuse of the same amperage.
- Never put anything in place of the fuse.
- Do not burn the batteries to dispose of them.
- Do not open the batteries.
- Dispose of batteries according to local provisions for special waste or give them to your reseller.



For European countries only:

Do not dispose of electrical appliances in household waste. In accordance with the European Directive 2012/19/EU on Waste Electrical and Electronic Equipment (WEEE), and its transposition into national legislation, electrical appliances must be collected separately and recycled in an environmentally sound manner.

УКАЗАНИЯ ПО ТЕХНИКЕ БЕЗОПАСНОСТИ

Обратите особое внимание на указания, сопровождаемые данной надписью:



ВНИМАНИЕ:
Указывает на высокую вероятность серьезных телесных повреждений и даже смертельную опасность в случае несоблюдения инструкций

ПРЕДУПРЕЖДЕНИЕ: Указывает на опасность телесных повреждений или порчи оборудования в случае несоблюдения инструкций

ПРИМЕЧАНИЕ: Содержит полезные сведения



Этот знак призывает вас к осторожности при выполнении определенных операций

В случае возникновения проблем, а также по любым вопросам в отношении машины обращайтесь к официальным дилерам



ВНИМАНИЕ:
Надежная работа машины гарантируется только при соблюдении условий эксплуатации, указанных в инструкциях. Прежде чем использовать машину, внимательно прочтите данное руководство. В противном случае вы подвергаете себя опасности получения ранений и можете повредить оборудование

Информирование / Общие сведения:

- До начала работы с машиной ознакомьтесь с корректным использованием и механизмами управления машины.
- Узнайте, как быстро выключить двигатель.
- Машина может использоваться только в соответствии с рекомендациями руководства по эксплуатации.
- Необходимо помнить, что лицо, использующее машину, несет ответственность за несчастные случаи и повреждения, затрагивающие других лиц и их имущество. На это лицо возлагается обязанность оценить потенциальные риски работы на данной местности и принять все меры предосторожности, необходимые для обеспечения безопасности, особенно на склонах, неровных и скользких поверхностях, рыхлых почвах.
- Не позволяйте пользоваться машиной детям и лицам, не ознакомившимся с данной инструкцией. Местным законодательством может быть установлен минимальный возраст для работы с такими машинами.
- Не допускается работа при наличии других лиц, особенно детей, а также животных, на расстоянии 20 метров от машины; оператор при этом должен полностью контролировать органы управления на рукоятках.
- Не допускается использование машины при приеме медикаментов или иных средств, которые могут ухудшать реакцию или иметь усыпляющий эффект.
- На твердой почве необходимо быть особенно внимательным, так как машина может быть менее устойчивой, чем на уже обработанной почве.
- Во время работы надевайте прочную нескользящую обувь и длинные узкие брюки. Нельзя пользоваться машиной, не имея на ногах обуви или в сандалиях. Рекомендуются также использование средств защиты слуха.
- Культиватор можно использовать только по прямому назначению, то есть для обработки почвы. Использование в любых других целях может подвергнуть вас опасности или привести к поломке оборудования.

Подготовка:

- Необходимо тщательно осмотреть участок, на котором будет использоваться машина, и очистить его от предметов, которые могут быть захвачены машиной (камни, провода, стекло, металлические предметы и т. п.).
- Перед использованием обязательно визуальный осмотр машины, при котором следует убедиться, что орудия и deflectоры не изношены и не повреждены. Заменяйте все изношенные и поврежденные детали.
- Если машина снабжена кнопкой отключения двигателя, следите за состоянием кабелей соответствующей системы, чтобы при необходимости гарантированно отключить двигатель.
- Убедитесь в отсутствии утечек (бензина, масла и т. д.).
- Не допускается использование машины без защитных накладок или кожухов. Необходимо убедиться, что все крепежные детали надежно зафиксированы.

Использование машины:

- Запрещается перевозить на машине людей
- Запускать машину следует с осторожностью и в соответствии с инструкциями производителя, держа ноги на безопасном расстоянии от орудий.
- Необходимо отключать двигатель, когда машина остается без наблюдения.
- При работе с машиной можно перемещаться только шагом и ни в коем случае не бегом.
- Подтягивать машину к себе и менять направление движения (если эта функция предусмотрена) можно только с большой осторожностью.
- Следует соблюдать безопасную дистанцию относительно вращающихся орудий, задаваемую длиной руля.
- Недопустимо помещать руки или ноги рядом с движущимися деталями или под ними.
- В случае:
 - аномальной вибрации,
 - заклинивания,
 - проблем сцепления,
 - соударения с инородным предметом,
 - повреждения кабеля отключения Двигателя (в зависимости от модели),немедленно остановить двигатель (если кабель отключения двигателя поврежден, потяните рычаг стартера, как описано в § «Включение машины», чтобы остановить двигатель), дать машине остыть, отсоединить провод, ведущий к свече зажигания, осмотреть машину и до следующего использования выполнить необходимый ремонт в уполномоченной ремонтной службе.
- Работать можно только при дневном свете или хорошем искусственном освещении.
- Не допускается использование машины на склонах более 10° (17%).
- Следует работать только поперек склона, а не в гору или под уклон.
- При работе на склонах необходимо тщательно выверять свои движения и менять направление с большой осторожностью.
- Использование иных принадлежностей, отличных от рекомендованных, может превратить вашу машину в источник опасности и вызвать такие ее повреждения, которые не подпадают под действие гарантии.

Обслуживание / Хранение / Утилизация:

- Перед любыми операциями очистки, проверки, замены орудий, регулировки и обслуживания остановите двигатель, подождите 20 минут и отключите свечу зажигания.
- Чтобы заменить орудия, останавливайте двигатель, отсоединяйте свечу зажигания и надевайте толстые перчатки.
- Следите за затяжкой всех гаек и винтов, чтобы обеспечить безопасную эксплуатацию.

- Для предотвращения рисков возгорания следите за тем, чтобы в двигателе, выхлопной трубе и зоне топливного бака не было растений, излишков масла и других горючих материалов.
- Заменяйте неисправные глушители выхлопа
- Не следует ремонтировать детали машины. Заменяйте их новыми фирменными деталями в ремонтной службе.
- Заменяйте орудия в полном комплекте, чтобы не нарушалось равновесие машины.
- В целях обеспечения вашей безопасности запрещается модифицировать характеристики машины. Не допускается изменение настроек скорости двигателя и использование двигателя на повышенных скоростях. В целях обеспечения безопасности и работоспособности на должном уровне необходимо регулярно выполнять процедуры обслуживания.
- Давайте остыть двигателю перед тем, как поставить машину в закрытое помещение.
- Утилизация устройства должна осуществляться в соответствии с законодательством, действующим в стране использования.

Внимание - Опасность: Бензин является легковоспламеняющимся веществом:

- Храните горючее в специально предназначенных для этого емкостях. Заполняйте бак только на открытом воздухе. Во время этой операции запрещается курить. Не открывайте крышку бензобака и не наливайте туда бензин, когда двигатель работает и когда бак еще не остыл.
- Если бензин разлился на землю, не пытайтесь запустить двигатель. Выведите машину из этой зоны и исключите появление там источников возгорания, пока бензиновые пары не выветрятся.
- Храните машину в сухом месте. Ни в коем случае не храните машину в месте, где пары бензина могут достичь источник пламени, искры и сильный источник тепла.
- Плотнo закрывайте крышки на бензобаке и канистре с бензином.
- Не заливайте полный бак, чтобы свести к минимуму разбрызгивание из него бензина.
- Не оставляйте двигатель работающим в замкнутых пространствах, где могут скапливаться пары окиси углерода.
- Окись углерода может быть смертельно опасной. Обеспечьте в помещении достаточную вентиляцию.

Передвижения / Погрузка / Транспортировка:

- Любые действия с машиной помимо ее непосредственного использования должны осуществляться с выключенным двигателем и отсоединенной свечой зажигания.
- Передвижения машины (когда она непосредственно не используется) следует выполнять с помощью колес, как описано в § «Передвижение».
- Погрузка/выгрузка: не поднимать машину силами одного человека. Вес машины указан на паспортной табличке и в конце настоящего руководства. Выберите способ погрузки, соответствующий весу машины и конкретным условиям, чтобы обеспечить безопасность. Погрузка машины на прицеп и снятие с прицепа должны осуществляться с использованием соответствующих наклонных сходней. Правильно закрепите машину на прицепе, чтобы обеспечить полную безопасность транспортировки.
- Транспортировка должна осуществляться на прицепе, с выключенным двигателем и отсоединенной свечой зажигания.

RU

ОПРЕДЕЛЕНИЕ ПИКТОГРАММ

RU

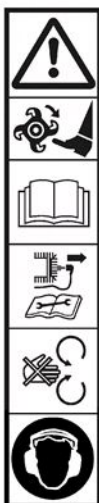

ВНИМАНИЕ
Опасность!

ВНИМАНИЕ
Вращающиеся инструменты

ВНИМАНИЕ
Читать руководство по эксплуатации

ВНИМАНИЕ
Изучить руководство по эксплуатации и извлечь свечу зажигания до выполнения каких-либо работ

ВНИМАНИЕ
Не использовать без защитной панели (вращающиеся элементы)

Использовать противошумные наушники

Рычаг управления оборотами двигателя
(в зависимости от двигателя)

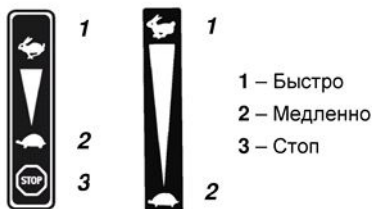

Предохранитель
(в зависимости от двигателя)

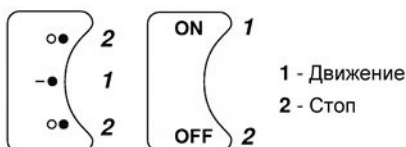

Пусковое устройство
(в зависимости от версии)



Переключение передач



Рычаг сцепления

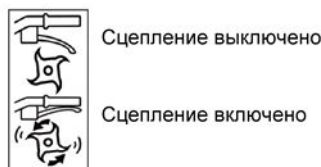

Не прикасаться к горячим поверхностям



Выхлопные газы представляют опасность
Не использовать в местах с недостаточной вентиляцией



Перед заправкой топливом
выключить двигатель



Стартер



Зарядка аккумулятора
МАКСИМУМ 8 ЧАСОВ



В зависимости от модели машины используются не все приведенные пиктограммы

ТЕХНИЧЕСКАЯ ИНФОРМАЦИЯ

Модель машины	ROTO 404 HD EG	
Вес	71 кг	Модель двигателя R210BH-DE
Полезная мощность *	4.2 кВт при числе оборотов двигателя	3600 об/мин
Номинальная мощность	4 кВт при числе оборотов двигателя	3300 об/мин
Гарантированный уровень звуковой мощности	EN ISO 3744: février 2012	96 дБА
Уровень звукового давления у пульта управления		83,3 дБА
	NF EN ISO 3744: février 2012	Погрешность измерения 1 дБА
Измеренный уровень звуковой мощности		93,5 дБА
	NF EN ISO 3744: février 2012	Погрешность измерения 1 дБА
Уровень вибрации, передаваемой на руки оператора		4,7 м/с ²
	NF EN 709+A4: janvier 2010	Погрешность измерения 2 м/с ²

* Мощность двигателя, указанная в этом документе, является полезной мощностью, полученной при проведении серийных испытаний двигателя в соответствии с SAE J 1349 при заданной скорости вращения. Мощность двигателя другого производства может отличаться от этого значения. Фактическая мощность двигателя, установленного на машине, будет зависеть от различных факторов, таких как скорость вращения, температура, влажность, давление воздуха, обслуживание, и др.

Соответствие нормам выбросов ЕС – 5-я фаза



ВНИМАНИЕ! любое изменение двигателя аннулирует официальное утверждение типа ЕС данного товара

№ официального утверждения **E9 2016 1628 2017 656SYA1 P 1035 01**

CO₂ (г/кВт·ч) : **932.85**

В соответствии с положениями статьи 43 2016/1628 производитель представляет данные о таком измеренном значении CO₂, которое было определено в ходе акта приемки ЕС по типу; данное значение CO₂ является результатом испытаний, проведенных с использованием определенного цикла испытания в лабораторных условиях с использованием репрезентативного образца данного типа двигателя (семь двигателей) и не должно не предполагать, не являться гарантией производительности какого-либо конкретного двигателя.

ПРИМЕЧАНИЕ: В целях непрерывного улучшения своей продукции изготовитель вносит оговорку, что вся содержащаяся в настоящем руководстве информация носит справочный характер, а также оставляет за собой право вносить изменения в технические характеристики техники без предварительного уведомления

← Распаковка

1.1



ВНИМАНИЕ!

Неправильная сборка данной машины может привести к серьезным травмам
Необходимо тщательно выполнять все указания



ВНИМАНИЕ:

Проявляйте осторожность, чтобы не повредить кабели и лакокрасочное покрытие изделия при вскрытии упаковки

Поз.	Содержимое ящика
A	Блок двигателя
B	Противовес
C	Опора противовеса
D	Рычаг переключения передач
E	Пакет с документами + набор винтов
F	Аккумулятор
G	Предохранитель

← Монтаж руля

1.2

Переверните руль, не повредив кабели.

A = Регулировка в вертикальной плоскости

B = Регулировка в горизонтальной плоскости

← Установка рычага переключения передач

1.3



← Установка противовеса

1.4



← Заводская табличка машины

1.5

A – Название и адрес производителя
B – Тип машины
C – Серийный номер
D – Номинальная мощность
E – Масса в кг
F – Модель машины
G – Обозначение ЕС
H – Год выпуска
I – Торговое название



← Описание элементов

1.6

1 – Рычаг включения привода движения
2 – Рычаг газа
3 – Рычаг переключения передач
4 – Рукоятка регулировки руля
5 – Сошник
6 – Вращающиеся инструменты
7 – Противовес
8 – Двигатель
9 – Система электрического запуска

ЗАПУСК МАШИНЫ

RU



2.1

Включение аккумулятора



2.2

Монтаж электрического пускового устройства на руле



2.3

Установка предохранителя



2.4

Монтаж автоматического выключателя на руле



2.5

Заливка масла и уровень



2.6

Заправка топливом

Марки супер или без свинца или SP95 E 10



2.7

Открыть топливный кран и установить стартер в положение А



2.8

Акселератор

Перевести рычаг на:



2.9

Автоматический выключатель

Установить автоматический выключатель в положение: ON



2.10

Нажать на кнопку электрического пускового устройства



Рычаги сцепления и заднего хода должны быть отпущены



При запуске машины следует всегда находиться в безопасной зоне



2.11

Установить стартер в положение В

ИСПОЛЬЗОВАНИЕ

Данная машина предназначена для подготовки почвы для посадок

Данная машина не предназначена для профессионального использования



После запуска не давайте двигателю работать вхолостую, начинайте работу как можно быстрее, выжав рычаг сцепления орудий

Разогревать двигатель не нужно; работа двигателя вхолостую без включения орудий более 2 минут может привести к серьезным повреждениям системы сцепления и ремня



3.1

Выбор скорости



Не выжимайте рычаг переключения передач, пока не отпущен рычаг сцепления

Для облегчения переключения передач покачайте руль сверху вниз

A Отпустите рычаг сцепления

B Приведите в действие переключатель передач :

R = Передача заднего хода

N = Нейтральная передача

1 = Передача переднего хода

= Запуск в работу фрез



3.2

Сцепление



Соблюдайте зону безопасности радиусом 20 м вокруг машины



Использование заднего хода представляет опасность

До начала движения убедитесь в отсутствии препятствий позади вас

Выжмите рычаг сцепления для активирования выбранной функции

ОСТАНОВ

← Останов фрез

4.1

Отпустите рычаг включения

← Уменьшите газ

4.2

Установите рычаг акселератора на: 

← Останов двигателя

4.3

Установите автом. выключ. в полож.: OFF

← Закройте топливный кран

4.4

RU

ЕЖЕДНЕВНЫЕ ПРОВЕРКИ

Перед запуском двигателя необходимо выполнять следующие проверки:

- Зажатие и целостность болтов и гаек
- Отсутствие утечек топлива и масла двигателя
- Безопасность для окружающей среды

← Чистота щупа ур. масла двиг.

2.5

← Достаточный уровень топлива

2.6

← Чистота фильтр. элемента возд. фильтра и щупа ур. Масла (В зависимости от двигателя)

4.5



Для очистки поролонового фильтрующего элемента не используйте горючий растворитель

ПРОГРАММА ТЕХНИЧЕСКОГО ОБСЛУЖИВАНИЯ (выполняется уполномоченным сервисным центром)

Первый месяц или через 20 часов

- Замена масла двигателя новым
- Очистка воздушного фильтра (1)

Через каждые 3 месяца год или 50 часов

- Замена масла двигателя новым

Через каждые 6 месяцев год или 100 часов

- Очистка отстойника
- Очистка искрогасителя
- Очистка свечи зажигания

Один раз в год или через каждые 300 часов

- Замена свечи зажигания
- Очистка топливного бака и топливного фильтра
- Проверка – регулировка режима хол. хода (2)
- Проверка – регулировка зазора клапанов (2)

Через каждые 500 часов

- Очистка камеры сгорания (2)

Через каждые 2 года

- Проверка топливного шланга (при необходимости заменить) (2)

ПРИМЕЧАНИЕ:

- (1) Обслуживание воздушного фильтра нужно выполнять чаще при работе в пыльных условиях
- (2) Эти операции должны выполняться в уполномоченном сервисном центре, если пользователь не имеет необходимых инструментов и не имеет механической квалификации

ПЕРЕМЕЩЕНИЕ



5.1

← Перемещение



Используйте скорость перемещения, не запуская в работу фрезы



5.2

← Точки крепления

RU

РЕГУЛИРОВКА ТРОСА СЦЕПЛЕНИЯ



6.1

В положение «включено», если движение вперед или назад выполняется рывками или если фрезы не вращаются, отрегулируйте трос сцепления



6.3



Разожмите гайку натяжного устройства троса сцепления



Отрегулируйте натяжное устройство до получения зазора 20 мм с наружной стороны рычага сцепления



Затяните гайку

Вставьте свечу на место

Запустите машину в работу и выполните еще одну попытку

Если проблема не устранена, свяжитесь с продавцом



6.2

Заглушите двигатель машины и извлеките свечу

ЗАЛИВКА И УРОВЕНЬ МАСЛА ТРАНСМИССИИ

A+B



Перед каждым использованием машины следует проверять уровень масла

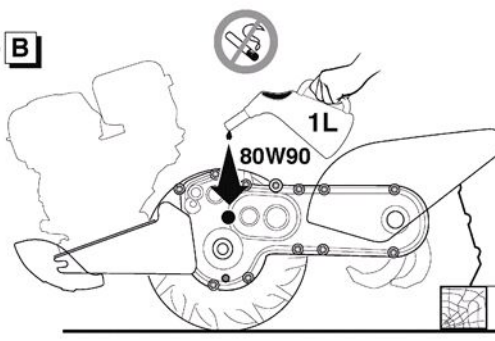

Заливка масла



Уровень: Уровень масла должен доходить до отверстия. В противном случае долить



Машина должна стоять на ровной поверхности как минимум 20 минут до проверки уровня масла

ЗАРЯДКА АККУМУЛЯТОРА



Перед тем, как зарядить аккумулятор, прочитайте инструкции и правила по технике безопасности, имеющиеся в данном руководстве и на машине. Только ознакомившись со всеми инструкциями и поняв их, вы можете включить машину.

Правила зарядки аккумулятора

Техника безопасности

- Во время зарядки температура в помещении должна составлять от 0°C до 40°C.
- Заряжать аккумуляторный блок следует только с помощью зарядного устройства, входящего в комплект поставки.

Первая зарядка

- Перед первым использованием необходимо полностью зарядить аккумуляторный блок.

Хранение

- Рекомендуется производить зарядку аккумуляторного блока не реже одного раза в 3 месяца в течение как минимум 3 часов.

Замена

- Для замены аккумуляторов обращаться к своему дистрибьютору.
- Следует менять вышедший из строя предохранитель на новый предохранитель такой же силы электрического тока.
- Запрещено устанавливать какие-либо другие элементы на место предохранителя.
- Запрещено сжигать аккумуляторы в целях уничтожения.
- Не вскрывать аккумуляторы.
- Утилизировать использованные аккумуляторы в соответствии с местным законодательством в отношении специальных отходов либо сдавать своему дистрибьютору.

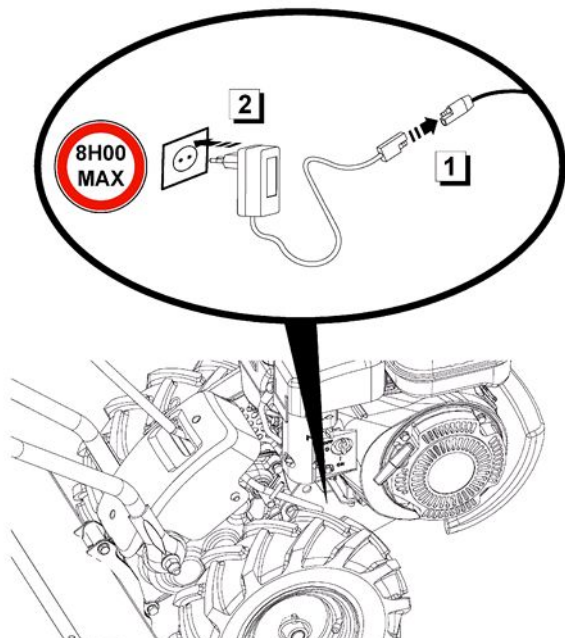

RU



Только для европейских стран:

Не выбрасывайте электрические приборы в бытовые отходы. В соответствии с европейской директивой 2012/19/EU об отходах электрического и электронного оборудования (DEEE) и ее отражением в национальном законодательстве электрические приборы должны быть собраны отдельно от других отходов и переданы на утилизацию, осуществляемую с осознанием ответственности за состояние окружающей среды.

CONSIGNAS DE SEGURIDAD

Prestar especial atención a las indicaciones precedidas de las menciones siguientes:



ATENCIÓN:

Indica una alta probabilidad de lesiones corporales graves, e incluso riesgo de muerte si no se siguen las instrucciones

PRECAUCIÓN: Indica una posibilidad de lesiones corporales o de deterioro del equipo si no se siguen las instrucciones

NOTA: Proporciona información útil



Este símbolo apela a la prudencia al realizar algunas operaciones

En caso de problemas o para cualquier pregunta relativa a la máquina, diríjase a un concesionario autorizado



ATENCIÓN:

Esta máquina se ha concebido para garantizar un servicio seguro y fiable en condiciones de uso conformes con las instrucciones. Antes de utilizar la máquina, lea y asimile el contenido de este manual. En su defecto, podría verse expuesto a lesiones y el equipo podría resultar dañado

Formación / Informaciones:

- Familiarizarse con el uso correcto y los mandos antes de utilizar la máquina.

Es conveniente saber detener el motor rápidamente.

- La máquina debe utilizarse siempre de acuerdo con las recomendaciones indicadas en el manual de instrucciones.

- No olvidar que el usuario es responsable de los accidentes o fenómenos peligrosos que ocurran a las demás personas o a sus bienes. Es su responsabilidad evaluar los riesgos potenciales del terreno a trabajar y tomar todas las precauciones necesarias para garantizar su seguridad, en particular en las pendientes, los suelos accidentados, resbaladizos o blandos.

- No permitir en ningún caso que los niños o las personas no familiarizadas con estas instrucciones utilicen la máquina. Las normativas locales pueden establecer una edad mínima del usuario de la máquina.

- No trabajar en ningún caso en presencia de personas, en particular niños o animales, que se encuentren en un radio de 20 metros en torno a la máquina; el usuario debe permanecer imperativamente al mando de los manillares.

- No utilizar la máquina tras haber ingerido medicamentos o sustancias que se considere que pueden perjudicar la capacidad de reflejos y de vigilancia.

- Prestar especial atención en terrenos duros, ya que la máquina tendrá tendencia a ser mucho menos estable que en terrenos cultivados.

- Durante el trabajo, llevar siempre calzado resistente y antideslizante, y pantalones largos y ceñidos. No utilizar la máquina cuando se esté descalzo o se lleven sandalias. Recomendamos el uso de protectores auditivos.

- Utilizar la máquina para su uso previsto, es decir, el cultivo del suelo. Cualquier otro uso puede resultar peligroso o provocar el deterioro de la máquina.

Preparación:

- Inspeccionar minuciosamente la zona en la que vaya a utilizarse la máquina y eliminar todos los objetos que puedan ser proyectados por la

misma (piedras, cables, cristales, objetos de metal...)

- Antes de utilizar la máquina, realizar siempre un control visual de la misma para garantizar que las herramientas y los deflectores no estén usados ni estropeados. Reemplazar las piezas usadas o estropeadas.

- Si la máquina está provista de un botón de parada del motor, mantener los cables eléctricos de parada del motor en buen estado de manera que se garantice la parada del motor.

- Verificar la ausencia de fugas de líquido (gasolina, aceite...).

- No utilizar la máquina sin guardabarros o tapas de protección y asegurarse de que todos los dispositivos de fijación estén bien apretados.

Uso:

- Está prohibido transportar una persona con la máquina

- Arrancar el motor con precaución, respetando las instrucciones del fabricante y manteniendo los pies alejados de la(s) herramienta(s).

- Detener el motor cuando la máquina no esté bajo vigilancia.

- Caminar con la máquina, pero no correr con ella en ningún caso.

- Tirar de la máquina hacia un mismo o invertir el sentido de la marcha (en caso de que esta opción esté disponible) con mucha precaución.

- Conservar la distancia de seguridad en relación con las herramientas rotativas, en función de la longitud del manillar.

- No colocar las manos ni los pies cerca de los elementos en rotación o debajo de ellos.

- En caso de:

- vibración anómala,

- bloqueo,

- problema de embrague,

- choque con un objeto extraño,

- deterioro del cable de parada del motor (según modelo),

detener el motor inmediatamente (si el cable de parada del motor está cortado, accionar el mando del estérter, tal y como se describe en el capítulo "arranque del motor" para detener el motor), dejar que la máquina se enfríe, desenchufar el cable de bujía, inspeccionar la máquina y ponerse en contacto con un reparador autorizado para que efectúe las reparaciones necesarias antes de volver a utilizar la máquina.

- Trabajar únicamente con la luz del día o con una luz artificial de buena calidad.

- No utilizar la máquina en pendientes superiores a 10° (17 %).

- Trabajar las pendientes en sentido transversal, nunca en ascenso o en descenso.

- En terrenos inclinados, asegurar correctamente los pasos, cambiar de dirección con mucha precaución.

- El uso de accesorios distintos de los recomendados puede hacer que la máquina sea peligrosa y ocasionar daños en la misma que no estarán cubiertos por la garantía.

Mantenimiento / Almacenamiento / Desecho de materiales:

Detener el motor y desconectar la bujía antes de realizar cualquier operación de limpieza, verificación, cambio de herramienta(s), ajuste o mantenimiento de la máquina.

- Detener el motor, desenchufar la bujía y utilizar guantes gruesos para cambiar la(s) herramienta(s).

- Mantener todas las tuercas y los tornillos apretados con el fin de garantizar unas condiciones de uso seguras.

- Para reducir los riesgos de incendio, mantener el motor, el silenciador y la zona de

almacenamiento de gasolina libres de vegetación, de excesos de

grasa o cualquier otra materia susceptible de inflamarse.

- Reemplazar los silenciadores de escape

- No reparar las piezas. Reemplazar las piezas por piezas originales.

- Reemplazar las herramientas por lotes completos con el fin de preservar el equilibrio.

- Por su seguridad, no modificar las características de la máquina. No modificar los ajustes de regulación de velocidad del motor ni utilizar el motor a una velocidad excesiva. Es esencial realizar un mantenimiento regular para garantizar la seguridad y el mantenimiento del nivel de rendimiento.

- Dejar que el motor se enfríe antes de guardar la máquina en un local.

- Todo desecho del aparato debe realizarse según la reglamentación en vigor en el país de uso.

Atención – Peligro: La gasolina es sumamente inflamable:

- Almacenar el carburante en recipientes especialmente previstos a este efecto. Llenar el depósito en el exterior únicamente y no fumar al realizar esta operación.

- No retirar en ningún caso el tapón del depósito de gasolina ni añadir gasolina mientras que el motor esté funcionando o esté caliente.

- Si se derrama gasolina por el suelo, no intentar arrancar el motor, sino alejar la máquina de esta zona y evitar provocar inflamaciones hasta que se hayan disipado los vapores de gasolina.

- Depositar la máquina en un lugar seco. No depositar la máquina en ningún caso en un local donde los vapores de gasolina puedan alcanzar una llama, una chispa o una fuente fuerte de calor.

- Colocar correctamente en su sitio los tapones del depósito y del alimentador de gasolina.

- Limitar la cantidad de gasolina en el depósito para reducir al mínimo las salpicaduras.

- No poner en funcionamiento el motor en un lugar viciado donde puedan acumularse los vapores de monóxido de carbono.

- El monóxido de carbono puede ser mortal. Asegurar una buena ventilación.

Desplazamiento / Manipulación / Transporte:

- Cualquier acción que se efectúe en la máquina, al margen del trabajo del suelo, debe realizarse con el motor parado y la bujía desenchufada.

- Cualquier desplazamiento (al margen del trabajo del suelo) debe efectuarse utilizando la rueda de transporte, tal y como se describe en el capítulo dedicado al desplazamiento de la máquina.

- Manipulación: no levantar la máquina solo. El peso de la máquina se indica en la placa de fabricante y al final de este manual. Utilizar un método de manutención adaptado al peso de la máquina y a la situación con el fin de garantizar la seguridad.

- La carga y la descarga de la máquina en un remolque debe efectuarse utilizando una rampa de carga adaptada. Estibar correctamente la máquina para un transporte con total seguridad.

- El transporte debe efectuarse con el motor parado y la bujía desenchufada, utilizando un remolque, no utilizar ningún otro medio de transporte.

DEFINICIÓN DE LOS PICTOGRAMAS

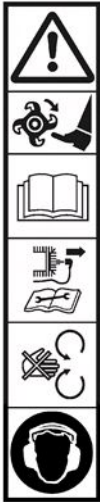

ATENCIÓN
Peligro

ATENCIÓN
Herramientas rotativas

ATENCIÓN
Leer el manual de uso

ATENCIÓN
Consultar el manual de uso y sacar la bujía antes de realizar cualquier intervención

ATENCIÓN
No utilizar sin protector (elementos giratorios)

Llevar un casco antirruído.

Mando de gas
(según motorización)



1 – Rápido
2 – Lento
3 – Parada

Fusible
(según motorización)

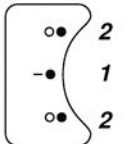

1 - Encendido
2 - Parada

Motor de arranque
(según versión)



Cambio de marchas

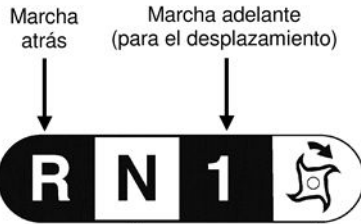

Marcha atrás Marcha adelante
(para el desplazamiento)

Punto muerto

Embrague de fresas
+
Marcha adelante

Mecanismo de embrague



Desembragado

Embragado



No tocar las partes calientes



Los gases de escape son peligrosos
No utilizar la máquina en un lugar mal ventilado



Apagar el motor antes de rellenar el depósito



Estárter



Carga de la batería
8 HORAS MÁXIMO



Pictogramas presentes o no en función del modelo de la máquina

INFORMACIÓN TÉCNICA

Modelo de máquina	ROTO 404 HD EG		
Peso	71 kg	Modelo de motor	R210BH-DE
Potencia neta *	4.2 KW para un régimen motor de	3600 rpm	
Potencia nominal	4 KW para un régimen motor nominal de	3300 rpm	
Nivel de potencia acústica garantizado	NF EN ISO 3744: février 2012		96 dB(A)
Nivel de presión acústica en el puesto de conducción			83,3 dB(A)
	NF EN ISO 3744: février 2012	Incertidumbre de la medida	1 dB(A)
Nivel de potencia acústica medido			93,5 dB(A)
	NF EN ISO 3744: février 2012	Incertidumbre de la medida	1 dB(A)
Nivel de vibración en las manos del operador			4,7 m/s ²
	NF EN 709+A4: janvier 2010	Incertidumbre de la medida	2 m/s ²

* La potencia del motor indicada en este documento es una potencia neta obtenida mediante pruebas de un motor de serie según la norma SAE J 1349 a una velocidad de rotación determinada. La potencia de otro motor de producción puede ser diferente a la de este valor indicado. La potencia real de un motor instalado en una máquina dependerá de diferentes factores: la velocidad de rotación, las condiciones de temperatura, la humedad, la presión atmosférica, el mantenimiento, y otros.

Cumplimiento con los límites de emisiones de la UE - Fase V



ADVERTENCIA: cualquier alteración del motor anula la homologación de tipo UE de este producto

Nº de homologación: **E9 2016 1628 2017 656SYA1 P 1035 01**

CO² (g/Kw-hr): **932.85**

De conformidad con lo dispuesto en el artículo 43 2016/1628, el fabricante le proporciona el valor de CO² medido según lo determinado durante el proceso de homologación de tipo UE: esta medición de CO² es el resultado de las pruebas realizadas durante un período de prueba determinado bajo condiciones de laboratorio en un tipo representativo de motor (familia de motores) y no implica ni expresa garantía alguna sobre el rendimiento de un motor en particular.

ES

De acuerdo con su política de mejora continua, el constructor no garantiza contractualmente la integridad de este manual y se reserva el derecho de modificar, sin previo aviso, las especificaciones de sus máquinas

ES

Desembalaje

1.1



ATENCIÓN:

Un montaje inadecuado de esta máquina puede provocar graves lesiones
Asegúrese de seguir al pie de la letra todas las instrucciones



ATENCIÓN:

Procure no cortar los cables y no rayar la pintura de la máquina al cortar las aristas de la caja

Rep.	Contenido de la caja
A	Bloque motor
B	Contrapeso
C	Soporte del contrapeso
D	Palanca de cambio de marchas
E	Carpeta de documentos + tornillos
F	Batería
G	Fusible

Montaje del manillar

1.2

Girar el manillar evitando dañar los cables

A = Regulación de altura

B = Regulación de desviación

Montaje de la palanca de cambios

1.3



← Montaje del contrapeso

1.4



← Placa de identificación de la máquina

1.5

- A – Nombre y dirección del fabricante
- B – Tipología de la máquina
- C – Número de serie
- D – Potencia nominal
- E – Masa en kilogramos
- F – Modelo de la máquina
- G – Identificación CE
- H – Año de fabricación
- I – Denominación comercial











← Descripción de los elementos

1.6

- 1 – Palanca de embrague de avance
- 2 – Palanca del gas
- 3 – Palanca de cambio de marchas
- 4 – Asa de regulación del manillar
- 5 – Espolón de profundidad de arado
- 6 – Herramientas rotativas
- 7 – Contrapeso
- 8 – Motor
- 9 – Sistema de arranque eléctrico

PUESTA EN MARCHA DE LA MÁQUINA

-  ← **Conexión de la batería**
2.1
-  ← **Montaje del arranque eléctrico en el manillar**
2.2
-  ← **Emplazamiento del fusible**
2.3
-  ← **Montaje del sistema de fusibles en el manillar**
2.4
-  ← **Llenado de aceite y comprobación de nivel**
2.5
-  ← **Llenado de gasolina**
2.6 Super, o sin plomo, o SP95 E 10

-  ← **Abrir la llave del carburante y poner el estérter en la posición A**
2.7
-  ← **Acelerador**
2.8 Mover la palanca hacia: 
-  ← **Sistema de fusibles**
2.9 Poner el sistema de fusibles en: **ON**
-  ← **Pulsar el arranque eléctrico**
2.10
-  Los mandos de embrague y de marcha atrás deben soltarse
-  Una vez puesta en marcha la máquina, no moverse de la zona de seguridad
-  ← **Poner el estérter en la posición B**
2.11

ES

UTILIZACIÓN

Esta máquina está pensada para preparar la tierra para plantar

Esta máquina no está destinada a usos profesionales

 Una vez puesta en marcha la máquina, no hay que dejar girar el motor en vacío. Empiece a trabajar lo antes posible accionando el embrague de las herramientas

Calentar el motor no sirve de nada. Hacerlo girar en vacío durante más de 2 minutos sin embragar las herramientas puede desgastar considerablemente el sistema de embrague y su correa

-  ← **Selección de la velocidad**
3.1

 No accionar la palanca de cambio de marchas sin haber soltado la palanca de embrague

Para facilitar el cambio de marchas, hacer oscilar el manillar de arriba hacia abajo

A Accionar el embrague

B Accionar el cambio de marchas :

R = Marcha atrás

N = Punto muerto

1 = Marcha adelante

 = Puesta en marcha de las fresas

-  ← **Embrague**
3.2

 Respetar una zona de seguridad de 20 metros de radio alrededor de la máquina

 El uso de la marcha atrás es peligroso

 Asegúrese de que no haya ningún obstáculo detrás suyo antes de embragar

Accionar el embrague para activar la función seleccionada

PARADA

 ← **Parada herramientas fresas**
4.1 Soltar la manija de embrague

 ← **Parada motor**
4.3 Poner el sistema de fusibles en: **OFF**

 ← **Reducir los gases**
4.2 Poner el mecanismo del acelerador en: 

 ← **Abrir la llave del carburante**
4.4

CONTROLES HABITUALES

Antes de poner en marcha el motor, verifique los siguientes puntos: - Que no haya tornillos ni pernos flojos o rotos
 - Que no haya escapes de carburante y de aceite del motor
 - La seguridad del entorno

 ← **Nivel de aceite motor limpio**
2.5

 ← **Comprobar la limpieza del filtro de aire y el nivel de aceite**
4.5 *(Según motorización)*

 ← **Nivel de carburante suficiente**
2.6

 No utilice disolventes inflamables para limpiar el elemento espumoso del filtro de aire

PROGRAMA DE MANTENIMIENTO (a cargo de un taller autorizado)

Primer mes o 20 horas
<ul style="list-style-type: none"> • Cambiar el aceite del motor • Limpiar el filtro de aire(1)
Cada 3 meses o 50 horas
<ul style="list-style-type: none"> • Cambiar el aceite del motor
Cada 6 meses o 100 horas
<ul style="list-style-type: none"> • Limpiar la cubeta de decantación • Limpiar el parachispas • Limpiar la bujía de encendido
Todos los años o 300 horas
<ul style="list-style-type: none"> • Reemplazar la bujía de encendido • Limpiar el depósito de carburante y el filtro de carburante • Verificar – ajustar el régimen de frenado (2) • Verificar - ajustar el juego de válvulas (2)
Cada 500 horas
<ul style="list-style-type: none"> • Limpiar la cámara de combustión (2)
Cada 2 años
<ul style="list-style-type: none"> • Verificar el tubo de combustible (reemplazar si es necesario) (2)

NOTA:

- (1) Realizar el mantenimiento del filtro de aire con mayor frecuencia si se utiliza el equipo en lugares polvorientos
- (2) Estas operaciones deben realizarse en un taller autorizado, a menos que el usuario posea las herramientas necesarias y sea mecánicamente calificado

TRANSPORTE

Transporte

5.1

Utilizar la marcha adelante sin hacer funcionar las fresas

Puntos de estibo

5.2

ES

AJUSTE DEL CABLE DEL EMBRAGUE

Con la máquina en la posición de «embragado», cuando la máquina se mueva hacia adelante o marcha atrás a tirones, o si las fresas no giran, hay que regular el cable de embrague

6.1



6.3

A Aflojar la tuerca del tensor del cable de embrague

B Ajustar el tensor hasta conseguir un juego de 20 mm en el extremo de la palanca

C Volver a apretar la tuerca

Volver a conectar la bujía

Poner la máquina en marcha y volverlo a intentar

Si el problema persiste, contacte a su distribuidor

Parar la máquina y desconectar la bujía

6.2

AÑADIR ACEITE Y CONTROLAR EL NIVEL DE TRANSMISIÓN

A+B



Verifique el nivel de aceite antes de cada uso

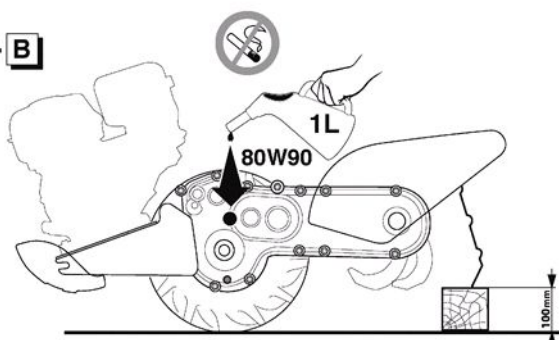

A Llenado

B Nivel: el aceite debería rezumar al abrir el tapón. Si no fuese así, deberá añadir aceite



El aparato deberá permanecer en reposo sobre una superficie plana durante un mínimo de 20 minutos

CARGA DE LA BATERÍA



Antes de cargar la batería, lea todas las instrucciones y las consignas de seguridad que figuran en este manual y en su máquina. No haga funcionar su máquina si no ha leído y comprendido todas estas instrucciones.

ES

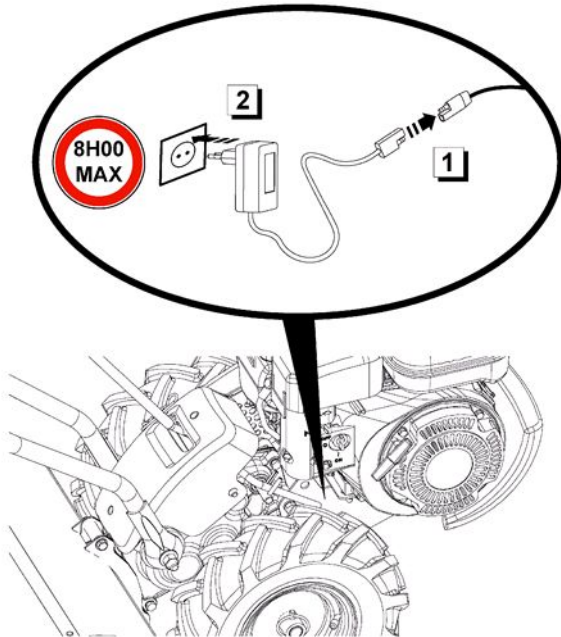

Consignas de carga

Seguridad

- La temperatura ambiente durante la carga no debe ser inferior a 0°C ni superior a 40 °C.
- Nunca cargar la batería con un cargador diferente del suministrado con el producto.

Primera carga

- Cargar completamente la batería antes de utilizarla por primera vez.

Conservación

- Se recomienda recargar la batería durante al menos 3 horas como mínimo una vez cada 3 meses.

Sustituciones

- Para reemplazar las baterías, contactar con su distribuidor.
- Sustituir siempre el fusible por otro del mismo amperaje.
- Nunca colocar otra cosa en lugar del fusible.
- No quemar las baterías para deshacerse de ellas.
- No abrir las baterías.
- Desechar las baterías de acuerdo con las disposiciones locales en materia de residuos especiales o entregándolas al distribuidor.



Solo para los países europeos:

No desechar los equipos eléctricos en la basura doméstica. De conformidad con la directiva europea 2012/19/EU sobre residuos de aparatos eléctricos y electrónicos (RAEE) y su transposición a la legislación nacional, los aparatos eléctricos deben recogerse por separado y someterse a un reciclaje respetuoso con el medio ambiente.

SICHERHEITSVORSCHRIFTEN

Achten Sie besonders auf folgende Warnhinweise:



ACHTUNG:

Weist auf die Gefahr schwerer Körperverletzung oder Lebensgefahr hin, wenn die Anweisungen nicht befolgt werden

VORSICHT: Weist auf die Möglichkeit einer Körperverletzung oder Materialbeschädigung hin, wenn die Anweisungen nicht befolgt werden

HINWEIS: Liefert nützliche Informationen



Dieses Symbol weist darauf hin, dass bei bestimmten Arbeiten Vorsicht geboten ist

Bei Problemen oder Fragen zur Maschine wenden Sie sich bitte an einen zugelassenen Fachhändler



ACHTUNG:

Die Maschine arbeitet sicher und zuverlässig, wenn sie unter normalen Bedingungen und gemäß den Anweisungen benutzt wird. Vor Inbetriebnahme dieser Maschine müssen Sie diese Anleitung gelesen und verstanden haben. Andernfalls laufen Sie Gefahr, verletzt zu werden und das Material zu beschädigen

Schulung / Informationen:

- Machen Sie sich vor der Verwendung der Maschine mit ihrer Funktionsweise und Bedienung vertraut. Lernen Sie, wie man den Motor schnell ausschaltet.
- Die Maschine muss immer gemäß den in dieser Anleitung enthaltenen Empfehlungen und Vorschriften verwendet werden.
- Vergessen Sie nicht, dass der Bediener für Unfälle oder gefährliche Vorfälle haftet, bei denen anderen Personen oder Gegenständen Schaden zugefügt wird. Aus diesem Grund ist er dafür verantwortlich, die potentiellen, mit dem zu bearbeitenden Gelände zusammenhängenden Gefahren zu beurteilen und die erforderlichen Sicherheitsmaßnahmen – vor allem bei Gefälle, unebenem, glattem oder lockerem Boden – zu treffen.
- Diese Maschine darf niemals von Kindern oder Personen verwendet werden, die mit ihrer Bedienung nicht vertraut sind. Gemäß den jeweiligen Landesvorschriften kann ein Mindestalter für den Benutzer vorgegeben sein.
- Arbeiten Sie niemals in unmittelbarer Anwesenheit von Personen, insbesondere von Kindern und Tieren: Ein Mindestabstand von 20 Metern sollte rund um die Maschine gegeben sein; der Benutzer muss unbedingt jederzeit eingriffsbereit am Lenker bleiben.
- Nehmen Sie die Maschine nicht in Gebrauch, wenn Sie Medikamente oder Substanzen, die das Reaktionsvermögen und die Konzentration bekannterweise mindern, eingenommen haben.
- Auf hartem Gelände ist besondere Aufmerksamkeit geboten, denn die Maschine ist weniger standfest als auf einem Kulturland.
- Tragen Sie bei der Arbeit stets festes, rutschfestes Schuhwerk und eine lange, anliegende Hose. Die Maschine nicht barfußig oder mit Sandalen bedienen. Wir empfehlen das Tragen von Gehörschutz.
- Verwenden Sie die Maschine ausschließlich für den vorgesehenen Verwendungszweck, in diesem Fall die Bodenbewirtschaftung. Jegliche andere Verwendung kann gefährlich sein und zur Beschädigung der Maschine führen.

Vorbereitung:

- Überprüfen Sie sorgfältig den Arbeitsbereich und entfernen sämtliche Gegenstände, die von der Maschine mitgerissen und geschleudert werden

könnten (Steine, Drähte, Glas, Metallgegenstände usw.).

- Führen Sie vor jeglicher Verwendung stets eine Sichtprüfung an der Maschine auf abgenutzte oder beschädigte Werkzeuge und Deflektoren durch. Lassen Sie abgenutzte oder beschädigte Teile auswechseln.
- Besitzt die Maschine einen Motorabschaltknopf, halten Sie die elektrischen Motorabschaltkabel in einwandfreiem Zustand, damit das Abschaltssystem funktionstüchtig bleibt.
- Kontrollieren Sie, dass kein Leck vorliegt (Benzin, Öl usw.).
- Benutzen Sie die Maschine nicht ohne Kotflügel oder Schutzbleche und vergewissern sich, dass alle Befestigungen fest sitzen.

Gebrauch:

- Es ist untersagt, die Maschine zum Befördern von Personen zu verwenden.
- Starten Sie den Motor behutsam gemäß den Anweisungen des Herstellers und halten die Füße fern von den Arbeitswerkzeugen.
- Stellen Sie den Motor ab, wenn die Maschine unbeaufsichtigt bleibt.
- Laufen Sie niemals, sondern gehen Sie mit der Maschine.
- Ziehen Sie die Maschine zu sich oder führen den Richtungswechsel immer mit größter Vorsicht durch (bei vorhandener Option).
- Halten Sie stets einen Sicherheitsabstand zu den rotierenden Werkzeugen: Der Abstand ist durch die Länge des Lenkers vorgegeben.
- Bringen Sie Ihre Hände und Füße niemals in die Nähe oder unter die rotierenden Maschinenelemente.
- Bei:
 - ungewöhnlicher Vibration,
 - Feststecken,
 - Problemen mit der Kupplung,
 - Aufprall auf einen Fremdkörper,
 - Beschädigung des Motorabschaltkabels (je nach Modell),

schalten Sie den Motor sofort ab (ist das Motorabschaltkabel gerissen, betätigen Sie den Starterhebel wie im Abschnitt "Starten des Motors" beschrieben, um den Motor auszuschalten). Lassen Sie die Maschine abkühlen, klemmen Sie den Kerzendraht ab, inspizieren Sie die Maschine und lassen Sie vor einem erneuten Gebrauch die notwendigen Reparaturen von einem zugelassenen Reparaturdienst durchführen.

- Arbeiten Sie nur bei Tageslicht oder bei ausreichender Beleuchtung.
- Nehmen Sie die Maschine nicht auf Gefällen über 10° (17%) in Gebrauch.
- Arbeiten Sie stets quer zum Hang, niemals auf- oder abwärts.
- Bei Gefälle achten Sie auf sicheren Gang und führen Sie Richtungswechsel mit größter Vorsicht durch.
- Das Verwenden von anderem als dem empfohlenen Zubehör kann gefährlich sein und zu Maschinenschäden führen, die von der Garantie ausgeschlossen sind.

Wartung / Aufbewahrung / Verschrottung:

- Vor Reinigung, Kontrolle, Werkzeugwechsel, Einstellung und Wartung der Maschine den Motor ausschalten und die Kerze abziehen.
- Stellen Sie den Motor ab, trennen die Kerze und tragen zum Werkzeugwechsel dicke Schutzhandschuhe.
- Für einen sicheren Betrieb achten Sie darauf, dass alle Muttern und Schrauben fest sitzen.
- Zur Verringerung der Brandgefahr halten Sie den Motor, den Schalldämpfer und den Treibstoff-Speicherbereich frei von Pflanzen, Fettrückständen und sonstigen entzündlichen Stoffen.
- Lassen Sie beschädigte Schalldämpfer auswechseln.
- Nehmen Sie keine Reparaturen an gebrauchten Maschinenteilen vor. Lassen Sie die Teile nur gegen Originalersatzteile austauschen.

- Wechseln Sie die Werkzeuge durch komplette Bausätze aus, damit die Auswuchtung erhalten bleibt.

- Nehmen Sie zu Ihrer Sicherheit keine Umbauten vor, welche die Merkmale Ihrer Maschine verändern. Verstellen Sie nicht die Drehzahlregelung des Motors und lassen Sie den Motor nicht bei Überdrehzahl laufen. Nur die regelmäßige Instandhaltung kann die Sicherheit und die Erhaltung der Maschinenleistung gewährleisten. Lassen Sie den Motor abkühlen, bevor Sie die Maschine in einem Raum abstellen.
- Die Verschrottung des Geräts muss gemäß den geltenden Vorschriften im Verwendungsland erfolgen.

Achtung - Gefahr: Benzin ist hochentzündlich:

- Bewahren Sie Kraftstoff stets in speziell dafür vorgesehenen Behältern auf. Der Kraftstoff ist ausschließlich im Freien einzufüllen. Rauchen ist während des Einfüllens verboten.
- Entfernen Sie niemals den Tankverschluss, und füllen Sie Benzin in keinem Fall bei laufendem oder warmem Motor ein.
- Ist Benzin auf den Boden ausgelaufen, versuchen Sie nicht, den Motor einzuschalten, sondern entfernen die Maschine aus dem betroffenen Bereich, bis die Benzindämpfe sich aufgelöst haben, um einer Entzündung vorzubeugen.
- Stellen Sie die Maschine an einem trockenen Ort ab. Stellen Sie die Maschine niemals in einem Raum ab, in dem Benzindämpfe durch eine Flamme, einen Funken oder eine starke Hitzequelle entzündet werden könnten.
- Setzen Sie den Tankverschluss und den Verschluss des Benzinvorratsbehälters richtig ein.
- Füllen Sie nicht zu viel Benzin ein, um Spritzer zu vermeiden.
- Lassen Sie den Motor nicht in einem geschlossenen Raum laufen, in dem sich Kohlenmonoxid ansammeln kann.
- Kohlenmonoxid ist lebensgefährlich. Sorgen Sie für eine gute Lüftung.

Heben / Bewegen / Transportieren:

- Mit Ausnahme des Arbeitsbetriebs müssen sämtliche Arbeiten an der Maschine bei abgeschaltetem Motor und getrennter Kerze durchgeführt werden.
- Die Maschine muss (außer im Arbeitsbetrieb) mit dem Transportrad – wie im Abschnitt "Heben und Bewegen" beschrieben – bewegt werden.
- Handhabung: Die Maschine nicht alleine anheben. Das Maschinengewicht ist auf dem Typenschild und am Ende dieser Anleitung angegeben. Aus Sicherheitsgründen verwenden Sie bitte ein Verfahren zur Handhabung, das für das Maschinengewicht und die gegebene Situation geeignet ist.
- Zum Auf- bzw. Entladen der Maschine von einem Anhänger ist unbedingt eine geeignete Laderampe zu benutzen. Für den sicheren Transport darauf achten, dass die Maschine ordentlich befestigt ist.
- Die Maschine muss mit abgeschaltetem Motor und getrennter Kerze auf einem Anhänger transportiert werden - bitte kein anderes Transportmittel verwenden.

DE

BESCHREIBUNG DER PIKTOGRAMME

DE



Gashebel (je nach Antriebsart)

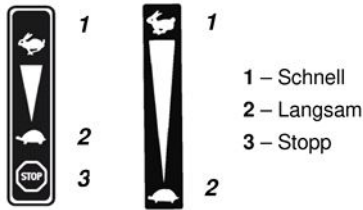

Trennschalter (je nach Antriebsart)

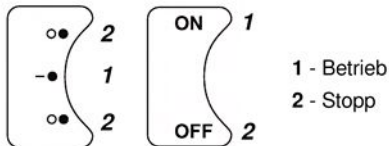

Starter (je nach Ausführungsvariante)



Geschwindigkeitskontrolle

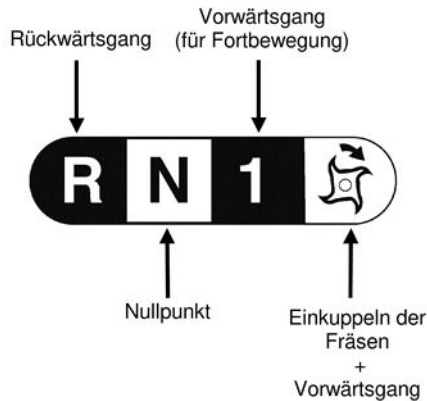

Kupplungssteuerung

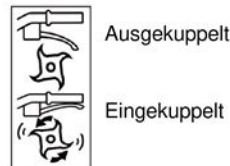

Heiße Oberflächen nicht berühren



Abgase sind gefährlich für die Gesundheit
Niemals an einem schlecht durchlüfteten Ort laufen lassen



Den Motor vor dem Volltanken ausschalten



Starter



Aufladen der Batterie
8 St. MAXIMUM



Je nach Maschinenmodell vorhandene oder nicht vorhandene Piktogramme

TECHNISCHE INFORMATIONEN

Maschinenmodell	ROTO 404 HD EG		
Gewicht	71 kg	Modell/Motor	R210BH-DE
Nettleistung *	4.2 KW, für eine Motorleistung		3600 U/min
Nennleistung	4 KW, für eine Nenndrehzahl des Motors		3300 U/min
Garantierter Schalleistungspegel	<i>NF EN ISO 3744: février 2012</i>		96 dB(A)
Schalleistungspegel am Fahrerstand			83,3 dB(A)
	<i>NF EN ISO 3744: février 2012</i>	Messunsicherheit	1 dB(A)
Gemessener Schalleistungspegel			93,5 dB(A)
	<i>NF EN ISO 3744: février 2012</i>	Messunsicherheit	1 dB(A)
Vibrationspegel an den Händen des Maschinenführers			4,7 m/s ²
	<i>NF EN 709+A4: janvier 2010</i>	Messunsicherheit	2 m/s ²

* Die in diesem Dokument angegebene Motorleistung ist eine Nutzleistung, die im Versuch mit einem Serienmotor gemäß der Norm SAE J 1349 mit einer gegebenen Drehzahl erhalten wurde. Die Leistung eines anderen Motors kann von diesem Wert abweichen. Die tatsächliche Leistung eines in eine Maschine eingebauten Motors ist von unterschiedlichen Faktoren abhängig, etwa der Umdrehungsgeschwindigkeit, den Temperaturbedingungen, der Feuchtigkeit, dem atmosphärischen Druck, der Instandhaltung, usw.

Konformität Emissionen (EU) - Phase V



ACHTUNG: Bei Beschädigung des Motors wird die EU-Typenzulassung für dieses Produkt aufgehoben

Zulassungsnummer: **E9 2016 1628 2017 656SYA1 P 1035 01**

CO₂ (g/Kw-hr) : **932.85**

Gemäß den Bestimmungen des Artikels 43 2016/1628 übermitteln Ihnen der Hersteller den CO₂-Wert, der pro Typ beim EU-Rezeptionsprozess bestimmt wurde: Dieser CO₂-Messwert ergibt sich aus Tests, die im Rahmen eines bestimmten Testzyklus unter Laborbedingungen an einem repräsentativen Exemplar des Motortyps (Motorenfamilie) durchgeführt wurden, und darf keinerlei Leistungsgarantie eines spezifischen Motors beinhalten oder ausdrücken.

HINWEIS: Im ständigen Bemühen um Verbesserung erklärt der Hersteller, dass das gesamte Handbuch nicht verbindlich ist, und behält sich das Recht vor, die Spezifikationen seiner Maschinen ohne vorherige Ankündigung zu ändern

Auspacken

1.1



ACHTUNG:

Eine unsachgemäße Montage dieser Maschine kann zu schweren Verletzungen führen
Vergewissern Sie sich, dass Sie alle Anweisungen sorgfältig befolgen



ACHTUNG:

Achten Sie beim Aufschneiden der Kanten der Kiste darauf, die Kabel nicht durchzuschneiden bzw. den Lack der Maschine nicht zu beschädigen

Mark.	Inhalt der Kiste
A	Motoraggregat
B	Gegengewicht
C	Halter des Gegengewichts
D	Schalthebel
E	Hülle mit Anleitungen + Schrauben
F	Batterie
G	Sicherung

Montage des Lenkers

1.2

Den Lenker umdrehen, ohne die Kabel zu beschädigen

A = Höheneinstellung.

B = Versatzeinstellung

Montage des Schalthebels

1.3



Montage des Gegengewichts

1.4



Kennzeichnungsschild der Maschine

1.5

- A – Name und Adresse des Herstellers
- B – Maschinentyp
- C – Seriennummer
- D – Nennleistung
- E – Masse in Kilogramm
- F – Maschinenmodell
- G – CE-Kennzeichnung
- H – Herstellungsjahr
- I – Handelsbezeichnung



Beschreibung der Elemente

1.6

- 1 – Kupplungsgriff Vorwärts
- 2 – Gashebel
- 3 – Schalthebel
- 4 – Einstellhebel für Lenker
- 5 – Bremssporn
- 6 – Drehwerkzeuge
- 7 – Gegengewicht
- 8 – Motor
- 9 – Elektrisches Startsystem

STARTEN DER MASCHINE

DE



← Anschließen der Batterie



← Montage des elektrischen Starters am Lenker



← Einbau der Sicherung



← Montage des Ausschalterhebels am Lenker



← Ölnachfüllung und Füllstand



← Benzinnachfüllung

Super oder Bleifrei oder SP95 E 10



← Öffnen Sie den Benzinahn und stellen Sie den Starter auf Position A



← Gashebel

Setzen Sie den Hebel in Richtung:



← Ausschalterhebel

Stellen Sie den Ausschalter auf die Position: **ON**



← Auf den elektrischen Starter drücken



Die Kupplungs- und Rückwärtsgangsteuerungen müssen losgelassen werden



Blieben Sie beim Starten der Maschine stets innerhalb des Sicherheitsbereichs



← Stellen Sie den Starter auf die Position B

GEBRAUCH

Diese Maschine ist vorgesehen für bodenvorbereitung für Pflanzungen

Diese Maschine ist nicht für einen professionellen Einsatz vorgesehen



Nach dem Start den Motor nicht leer laufen lassen, sobald wie möglich mit der Arbeit beginnen, indem die Kupplung der Werkzeuge betätigt wird

Der Motor braucht nicht angewärmt zu werden; ein Leerlaufen von länger als 2 Minuten ohne Einkuppeln der Werkzeuge kann erhebliche Schäden am Kupplungssystem und dem Keilriemen verursachen



← Auswahl der Geschwindigkeit



Den Schalthebel erst betätigen, nachdem der Kupplungsgriff losgelassen wurde

Um das Schalten zu erleichtern, den Lenker oszillierend von oben nach unten bewegen

A Die Kupplung loslassen

B Den Gangwahlhebel betätigen :

R = Rückwärtsgang

N = Neutral

1 = Vorwärtsgang

= Betätigung der Fräsen



← Kupplung



Einen Sicherheitsbereich mit einem Radius von 20 m um die Maschine herum einhalten



Die Verwendung des Rückwärtsganges ist gefährlich

Versichern Sie sich vor dem Einschalten, dass sich hinter Ihnen kein Hindernis befindet

Die Kupplung betätigen, um die ausgewählte Funktion zu aktivieren

ABSCHALTEN



Fräsenwerkzeuge abschalten

4.1

Den Kupplungsgriff loslassen



Gasemissionen reduzieren

4.2

Stellen Sie die Gashebelsteuerung auf die Position: 



Motor abschalten

4.3

Stellen Sie den Ausschalter auf die Position: **OFF**



Benzinhahn schließen

4.4

DE

TÄGLICHE KONTROLLEN

Bevor Sie den Motor ingangsetzen, überprüfen Sie folgende Punkte: - Keine lockeren oder abgebrochenen Bolzen und Muttern
- Keine Benzin- und Motoröllecks
- Sicherheit der Umgebung



Motorölstand

2.5



Ausreichender Benzinstand

2.6



Sauberkeit des Luftfilterelements und Ölstand (Je nach Antriebsart)

4.5



Zur Reinigung des Schaumstoffteils im Luftfilter keine entzündlichen Lösungsmittel verwenden

WARTUNGSPROGRAMM (in einer zugelassenen Werkstatt durchzuführen)

Nach 1 Monat oder 20 Stunden

- Motoröl auswechseln
- Luftfilter reinigen (1)

Nach 3 Monaten oder 50 h

- Motoröl auswechseln

Nach 6 Monaten oder 100 h

- Dekantierschale reinigen
- Funkenflugschutz reinigen
- Zündkerze reinigen

Jedes Jahr oder alle 300 h

- Zündkerze auswechseln
- Leerlauf überprüfen - einstellen (2)
- Treibstofftank und Treibstofffilter reinigen
- Ventilspiel überprüfen - einstellen (2)

Nach 500 Stunden

- Verbrennungskammer reinigen (2)

Alle zwei Jahre

- Die Treibstoffleitung überprüfen (2)

HINWEIS:

- (1) Das Luftfilterelement muss bei einer Verwendung in staubigen Umgebungen häufiger gereinigt werden
- (2) Diese Arbeiten müssen von einer zugelassenen Werkstatt ausgeführt werden, außer der Anwender verfügt über die erforderlichen Werkzeuge oder ist ausgebildeter Mechaniker

BEWEGEN



5.1

← **Bewegen**



Nutzen Sie die Fahrgeschwindigkeit, ohne die Fräsen zu betätigen



5.2

← **Verankerungspunkte**

DE

EINSTELLUNG DES KUPPLUNGSKABELS



6.1

In eingerückter Position das Kupplungskabel einstellen, wenn die Vorwärts- oder Rückwärtsbewegung ruckartig erfolgt oder wenn sich die Fräsen nicht drehen



6.2

Die Maschine abstellen und die Zündkerze abstecken



6.3



Die Mutter der Spannvorrichtung des Kupplungskabels lösen



Die Spannvorrichtung einstellen, bis ein Spiel von 20 mm am äußersten Ende des Kupplungshebels erreicht ist



Die Mutter erneut sichern

Die Zündkerze wieder anstecken

Starten Sie die Maschine und versuchen Sie es erneut

Wenn das Problem weiterhin besteht, kontaktieren Sie bitte Ihren Vertriebs Händler

FÜLLUNG UND GETRIEBESTAND



Vor jeder Verwendung den Ölstand überprüfen

A+B

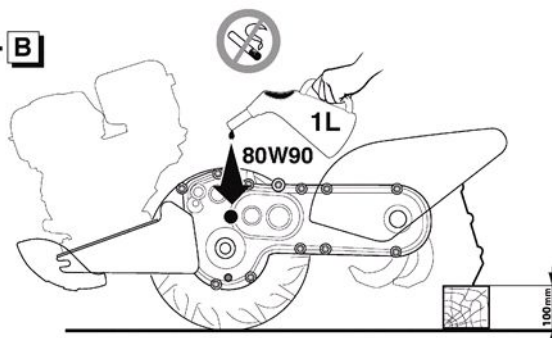

Füllung



Füllstand: Das Öl muss bis zur Öffnung reichen. Falls dies nicht der Fall ist, Öl nachfüllen



Das Gerät muss mindestens seit 20 Minuten im Ruhezustand auf einem flachen Boden sein

AUFLADEN DER BATTERIE



Vor dem Aufladen der Batterie bitte alle Anleitungen und Sicherheitsvorschriften lesen, die in dieser Betriebsanleitung und auf Ihrer Maschine aufgeführt sind.
Die Maschine nicht in Betrieb nehmen, bevor Sie nicht alle diese Anleitungen gelesen und verstanden haben.

Sicherheitsvorschriften

Sicherheit

- Die Raumtemperatur beim Aufladen sollte zwischen 0°C und 40°C liegen.
- Den Batteriepack nur mit dem mitgelieferten Ladegerät aufladen.

Erstes Aufladen

- Den Batteriepack vor der ersten Verwendung komplett aufladen.

Lagerung

- Es wird empfohlen, den Batteriepack innerhalb von 3 Monaten mindestens 3 Stunden lang aufzuladen.

Austausch

- Bitte wenden Sie sich an Ihren Händler, um die Batterien auszutauschen.
- Die Sicherung immer durch eine Sicherung desselben Amperewerts ersetzen.
- Nichts anstelle der Sicherung einlegen.
- Die Batterien zur Entsorgung nicht verbrennen.
- Die Batterien nicht öffnen.
- Die Batterien gemäß den lokalen Vorschriften für Sonderabfall oder bei Ihrem Händler entsorgen.

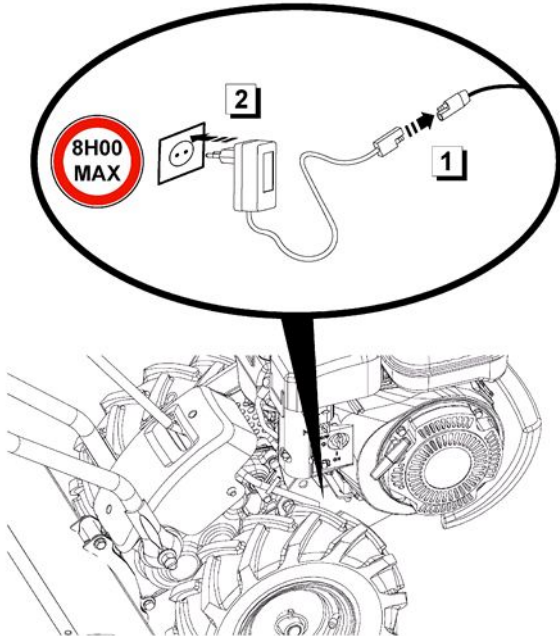

DE



Nur für europäische Länder:

Elektrogeräte dürfen nicht im Hausmüll entsorgt werden.
Gemäß der europäischen Richtlinie 2012/19 EU über Elektro- und Elektronik-Altgeräte und ihrer Umsetzung in die nationale Gesetzgebung müssen Elektrogeräte gesondert gesammelt und umweltschonend recycelt werden.

INSTRUÇÕES DE SEGURANÇA

Tenha uma especial atenção às indicações com as seguintes menções:



AVISO:
Assinala uma forte probabilidade de lesões corporais graves, ou mesmo um perigo de morte se as instruções não forem cumpridas

PRECAUÇÃO: assinala uma possibilidade de lesões corporais ou de deterioração do equipamento se as instruções não forem cumpridas

NOTA: fornece informações úteis



Este sinal indica que se deve ter prudência durante algumas operações

No caso de problema, ou para todas as perguntas relacionadas com a motoenxada, dirigir-se a um concessionário autorizado



AVISO:
A máquina foi concebida para garantir um serviço seguro e fiável em condições de utilização conformes às instruções. Antes de usar a máquina, é favor ler e compreender o conteúdo deste manual. Se não o fizer, poderá sofrer lesões e o equipamento pode ser danificado

Formação / Informações:

- Familiarize-se com a utilização correta e os comandos antes de utilizar a máquina. Saiba desligar o motor rapidamente.
- A máquina deve sempre ser utilizada seguindo as recomendações indicadas no manual de instruções.
- Não se esqueça que o utilizador é responsável pelos acidentes ou pelos eventos perigosos infligidos a outras pessoas ou aos seus bens. É da sua responsabilidade avaliar os potenciais riscos do terreno a trabalhar e tomar todas as precauções necessárias para garantir a sua segurança, especialmente nas inclinações, nos solos acidentados, escorregadios ou movediços.
- Nunca deixe as crianças, ou pessoas não familiarizadas com estas instruções, utilizar a máquina. As regulamentações locais podem fixar uma idade mínima para o utilizador.
- Nunca trabalhe na presença de pessoas, em especial crianças ou animais, num raio de 20 metros à volta da máquina; o utilizador deve ficar obrigatoriamente aos comandos dos manípulos.
- Não utilize a máquina após ter ingerido medicamentos ou substâncias, podendo prejudicar a sua capacidade de reflexo e de vigilância.
- Num terreno duro, tenha uma especial atenção devido ao facto da máquina ter tendência em ficar muito menos estável que no terreno cultivado.
- Durante o trabalho, use sempre sapatos resistentes, não derrapantes e calças compridas e apertadas. Nunca use a máquina descalço ou de sandálias. Recomenda-se o uso de proteções auditivas.
- Utilizar a máquina apenas para a utilização para a qual foi destinada, ou seja, o cultivo do solo. Qualquer outro uso pode tornar-se perigoso ou danificar a máquina.

Preparação:

- Inspeccione minuciosamente a zona na qual a máquina deve ser utilizada e elimine todos os objetos que podem ser projetados pela máquina (pedras, fios, vidro, objetos metálicos, etc...).
- Antes de proceder a qualquer utilização, proceda sempre a um controlo visual da máquina para verificar se as ferramentas e os deflectores não estão nem usados nem danificados. Substitua as peças usadas ou danificadas.
- Se a máquina estiver equipada de um botão para desligar o motor, mantenha os cabos elétricos de paragem do motor em bom estado de funcionamento de forma a garantir a paragem do motor.
- Verifique a ausência de fuga de líquidos (combustível, óleo, etc...).
- Não utilize a máquina sem guarda-lama ou tampa de proteção e verifique se todos os dispositivos de fixação estão bem apertados.

Utilização:

- É proibido transportar pessoas na máquina.
- Arranque o motor com precaução respeitando as instruções do fabricante e mantendo os pés afastados da(s) ferramenta(s).
- Desligue o motor quando a máquina estiver sem vigilância.
- Ande, nunca corra com a máquina.
- Puxe a máquina para si ou inverta o sentido de andamento (se disponível) com muita precaução.
- Conserve a distância de segurança em relação às ferramentas rotativas, dada pelo comprimento do guiador.
- Nunca coloque as mãos ou os pés em proximidade ou debaixo dos elementos em rotação.
- Em caso de:
 - vibração anormal,
 - bloqueio,
 - problema de embraiagem,
 - choque com um objeto estranho,
 - deterioração do cabo de paragem do motor, (segundo o modelo),desligue o motor imediatamente (se o cabo de paragem de motor estiver cortado, acione o comando do starter como descrito no § "ligar o motor" para desligar o motor), deixe a máquina arrefecer, desligue o fio da vela, inspeccione a máquina e mande efetuar as reparações necessárias por um reparador autorizado antes de proceder a qualquer nova utilização.

- Trabalhe apenas à luz do dia ou com uma luz artificial de boa qualidade.
- Não utilize a máquina em inclinações superiores a 10° (17%).
- Trabalhe as inclinações no sentido transversal, nunca ao subir ou ao descer.
- Nos terrenos muito acentuados, firme os seus passos e mude de direção com muita precaução.
- A utilização de acessórios que não sejam os recomendados pode tornar a máquina perigosa e provocar danos na máquina que não serão cobertos pela garantia.

Manutenção / Armazenamento / Eliminação:

- Parar o motor e desligar a vela antes de proceder a qualquer operação de limpeza, de verificação, de mudança de ferramenta(s), de ajuste ou de manutenção da máquina.
- Desligue o motor e a vela e utilize luvas espessas para substituir a(s) ferramenta(s).
- Mantenha todas as porcas e parafusos apertados para garantir condições de utilização seguras.
- Para reduzir os riscos de incêndio, mantenha o motor, o silencioso e a zona de armazenamento do combustível sem vegetais, excesso de

gordura, ou de qualquer outra matéria suscetível de se inflamar.

- Mandar substituir os silenciosos de escape
- Não reparar as peças. Mandar substituir as peças por peças de origem.
- Substitua as ferramentas por lotes completos para preservar o equilíbrio.
- Para a sua segurança não modifique as características da sua máquina. Não modifique os ajustes da regulação de velocidade do motor e não utilize o motor em velocidade excessiva. Uma manutenção regular é essencial para a segurança e a manutenção do nível de desempenhos.
- Deixe o motor arrefecer antes de guardar a máquina num local.
- A eliminação do aparelho deve ser realizada em conformidade com a regulamentação em vigor no país de utilização.

Aviso - Perigo: O combustível é altamente inflamável:

- Armazene o combustível em recipientes especialmente previstos para este efeito. Encha o depósito apenas no exterior e não fume durante esta operação.
- Nunca remova a tampa do depósito de combustível ou adicione combustível enquanto o motor estiver a trabalhar ou enquanto este estiver quente.
- Se o combustível derramou no chão, não tente arrancar o motor mas antes afaste a máquina desta zona e evite provocar qualquer inflamação enquanto os vapores de combustível não estiverem dissipados.
- Armazene a máquina num lugar seco. Nunca armazene a máquina num local onde os vapores de combustível podem atingir uma chama, uma faísca ou uma forte fonte de calor.
- Volte a colocar no devido lugar as tampas do depósito e do coletor de combustível.
- Limite a quantidade de combustível no depósito para minimizar os salpicos.
- Não ponha o motor a trabalhar num lugar confinado em que os vapores de monóxido de carbono podem acumular-se.
- O monóxido de carbono pode ser mortal. Verifique a boa ventilação.

Deslocamento / Manutenção / Transporte:

- Qualquer manipulação da máquina fora do trabalho do solo deve efetuar-se com o motor e a vela desligados.
- O deslocamento (fora trabalho no solo) deve efetuar-se utilizando a roda de transporte como descrito no § "deslocamento".
- Manutenção: não levante a máquina sozinho. O peso da máquina está indicado na placa de identificação do fabricante e no fim deste manual. Utilize um método de manutenção adaptado ao peso da máquina e à situação para garantir a segurança
- O carregamento e o descarregamento da máquina num reboque devem efetuar-se com uma rampa de carregamento adaptada. Amarre corretamente a máquina para um transporte com toda a segurança.
- O transporte deve efetuar-se com o motor e a vela desligados e em cima de um reboque, não utilize nenhum outro meio de transporte.

DEFINIÇÃO DOS PICTOGRAMAS

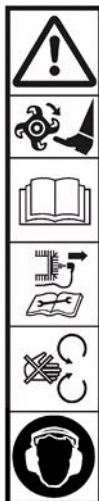

ATENÇÃO
Perigo

ATENÇÃO
Ferramentas rotativas

ATENÇÃO
Ler o manual de utilização

ATENÇÃO
Consultar o manual de utilização e
desmontar a vela antes de
qualquer intervenção

ATENÇÃO
Não utilizar sem protetor
(elementos rotativos)

Usar proteção acústica

Comando do acelerador
(conforme a motorização)

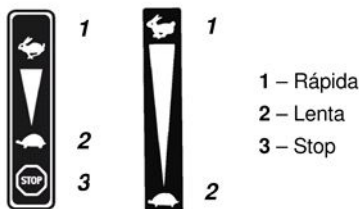

1 – Rápida
2 – Lenta
3 – Stop

Corta-circuito
(conforme a motorização)

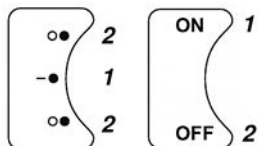

1 - Marcha
2 – Stop

Arrancador
(Conforme versão)



Comando de mudança de velocidades

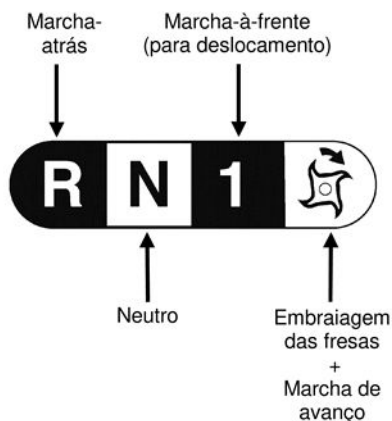

Comando da embraiagem

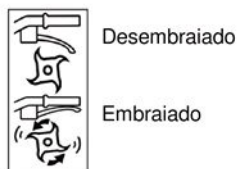

Não tocar nas superfícies quentes



Os gases de escape são perigosos
Não utilizar em locais pouco arejados



Desligar o motor antes de
abastecer o depósito



Starter



Carga da bateria
8 H 00 MÁXIMO



Os pictogramas presentes poderão estar, ou não, em conformidade com o modelo da máquina

INFORMAÇÕES TÉCNICAS

Modelo da máquina	ROTO 404 HD EG		
Peso	71 kg	Modelo do motor	R210BH-DE
Potência líquida *	4.2 KW para um regime de motor de	3600	rpm
Potência nominal	4 KW para um regime de motor nominal de	3300	rpm
Nível garantido de potência sonora	NF EN ISO 3744: février 2012	96	dB(A)
Nível de pressão sonora no posto de condução		83,3	dB(A)
	NF EN ISO 3744: février 2012	Imprecisão da medição	1 dB(A)
Nível medido de potência sonora		93,5	dB(A)
	NF EN ISO 3744: février 2012	Imprecisão da medição	1 dB(A)
Nível de vibrações nas mãos do operador		4,7	m/s ²
	NF EN 709+A4: janvier 2010	Imprecisão da medição	2 m/s ²

* A potência do motor indicada neste documento é uma potência líquida obtida através do ensaio de um motor de série segundo a norma SAE J 1349 a uma determinada velocidade de rotação. A potência de um outro motor de produção pode ser diferente deste valor indicado. A potência real de um motor instalado numa máquina dependerá de vários fatores, como a velocidade de rotação, as condições de temperatura, de humidade, de pressão atmosférica, de movimentação e outras.

Conformidade com as emissões da UE – Fase V



ATENÇÃO: todas as alterações ao motor anulam a homologação na UE deste produto

N.º de homologação: **E9 2016 1628 2017 656SYA1 P 1035 01**

CO² (g/Kw-hr): **932.85**

Segundo as disposições do artigo 43.º 2016/1628, o fabricante disponibiliza-lhe o valor de CO² medido tal como determinado durante o processo de recepção na UE por tipo: esta medição do CO² resulta de ensaios realizados num ciclo de ensaio determinado em condições laboratoriais num exemplar representativo do tipo de motor (família de motores) e não deve implicar ou exprimir qualquer garantia de desempenho de um determinado motor.

PT

NOTA: com o objetivo de implementar melhorias constantes, o fabricante afirma que a totalidade deste manual não é contratual, e reserva o direito de modificar sem pré-aviso as especificações das suas máquinas

Remoção da embalagem

1.1



ATENÇÃO:

Uma montagem inadequada desta máquina pode resultar em lesões graves

Certifique-se de que cumpre escrupulosamente todas as instruções



ATENÇÃO:

Ter atenção para não cortar os cabos ou riscar a pintura da máquina ao cortar as arestas da caixa

Ref.	Conteúdo da caixa
A	Bloco do motor
B	Contrapeso
C	Suporte do contrapeso
D	Alavanca de mudança de velocidades
E	Bolsa de documentos + ferragens
F	Bateria
G	Fusível

Montagem do guiador

1.2

Virar o guiador evitando danificar os cabos

A = Regulação em altura

B = Regulação em comprimento

Montagem da alavanca das velocidades

1.3



Montagem do contrapeso

1.4



Placa de identificação da máquina

1.5

- A – Nome e morada do fabricante
- B – Tipo de máquina
- C – Número de série
- D – Potência nominal
- E – Massa em quilogramas
- F – Modelo da máquina
- G – Identificação CE
- H – Ano de fabrico
- I – Designação comercial



Descrição dos elementos

1.6

- 1 – Alavanca da embraiagem de avanço
- 2 – Alavanca do acelerador
- 3 – Alavanca das velocidades
- 4 – Manípulo de regulação do guiador
- 5 – Esporão de arrastamento
- 6 – Ferramentas rotativas
- 7 – Contrapeso
- 8 – Motor
- 9 – Sistema de arranque elétrico

ARRANQUE DA MÁQUINA

- | | |
|---|---|
|  ← Ligação da bateria
2.1 |  ← Abrir a passagem do combustível e posicionar o starter na posição A
2.7 |
|  ← Montagem do motor de arranque elétrico no guião
2.2 |  ← Acelerador
2.8
Colocar a alavanca em:  |
|  ← Colocação do fusível
2.3 |  ← Corta-circuito
2.9
Posicionar o corta-circuito em: ON |
|  ← Montagem do corta-circuito no guião
2.4 |  ← Premir o motor de arranque elétrico
2.10
 Os comandos da embraiagem e de marcha-atrás devem ser soltos
 Após o arranque da máquina permanecer sempre na zona de segurança |
|  ← Depósito do óleo atestado e nível
2.5 |  ← Posicionar o starter na posição B
2.11 |
|  ← Depósito de gasolina
2.6
Super ou sem chumbo ou SP95 E 10 | |



PT

UTILIZAÇÃO



Esta máquina destina-se a preparação da terra para as plantações



Esta máquina não se destina a uma utilização profissional

-  **Depois do arranque, não deixar o motor a trabalhar sozinho, começar a trabalhar logo que possível, acionando o comando de embraiagem das ferramentas**
- Não é necessário aquecer o motor, deixá-lo a trabalhar sozinho mais de 2 minutos sem acionar as ferramentas pode causar importantes desgastes no sistema de embraiagem e à sua correia

- | | |
|--|--|
|  ← Seleção de velocidade
3.1
 Não acionar a alavanca de mudança de velocidades sem soltar a manete da embraiagem

Para facilitar a mudança das velocidades, fazer oscilar o guião de cima para baixo.

A Soltar o comando da embraiagem
B Acionar o seletor de velocidade :
<i>R = Marcha-atrás</i>
<i>N = Neutra</i>
<i>1 = Marcha de avanço</i>
 = Colocação em funcionamento das fresas |  ← Embraiagem
3.2
 Respeitar a zona de segurança de 20 metros de raio em redor da máquina

 A utilização da marcha-atrás é perigosa
 Assegure-se que não tem nenhum obstáculo atrás antes de embraiar

Acionar o comando da embraiagem para ativar a função selecionada |
|--|--|

PARAGEM



← Paragem das ferramentas da fresa

Soltar o punho da embraiagem



← Reduzir os gases

Colocar o comando do acelerador em: 



← Paragem do motor

Posicionar o corta-circuito em: OFF



← Fechar a passagem de combustível

PT

CONTROLOS DIÁRIOS

Antes de colocar o motor em funcionamento, verificar os seguintes pontos:

- Ausência de porcas e parafusos desapertados ou partidos
- Ausência de fuga de combustível e de óleo do motor
- Segurança do ambiente



← Nível do óleo do motor limpo



← Nível de combustível suficiente



← Limpeza do elemento do filtro do ar e nível do óleo (Conforme a motorização)



Não utilizar solvente inflamável para limpar o elemento em espuma do filtro do ar

PROGRAMA DE MANUTENÇÃO (a realizar numa oficina autorizada)

Primeiro mês ou 20 horas			
• Mudar o óleo do motor	• Limpar o filtro ar (1)		
Todos os 3 meses ou 50 horas			
• Mudar o óleo do motor			
Todos os 6 meses ou 100 horas			
• Limpar o recipiente de decantação	• Limpar o contra-faíscas	• Limpar a vela de ignição	
Todos os anos ou 300 horas			
• Substituição da vela da ignição	• Limpar o depósito de combustível e o filtro de combustível	• Verificar – regular o regime de ralenti (2)	• Verificar – regular a folga das válvulas (2)
Após todas as 500 horas			
• Limpar a câmara de combustão (2)			
Todos os 2 anos			
• Verificar o tubo de combustível (substituir se necessário) (2)			
NOTA:			
(1) Fazer a manutenção do filtro do ar com mais frequência durante a utilização em locais poeirentos			
(2) Estas operações devem ser confiadas a uma oficina autorizada, a menos que o utilizador possua as ferramentas necessárias e seja mecanicamente qualificado			

DESLOCAMENTO

 ← Deslocamento

5.1

 Utilizar a velocidade de avanço sem colocar as fresas em funcionamento

 ← Ponto de amarração

5.2

PT

REGULAÇÃO DO CABO DA EMBRAIAGEM

 Em posição «embraiada», assim que o avanço ou recuo se efetue às sacudidas, ou assim que as fresas não estejam a girar, ajuste o cabo de embraiagem

6.1



6.3

A Desbloquear o parafuso do tensor do cabo de embraiagem

B Regular o tensor até obter uma folga de 20 mm na extremidade do comando da embraiagem

C Rebloquear a porca

Voltar a ligar a vela

Arrancar a máquina e tentar novamente

Se o problema persistir, contacte o seu revendedor

 Parar a máquina e desligar a vela

6.2

ENCHIMENTO E NÍVEL DA TRANSMISSÃO

A+B



 Antes de cada utilização verificar o nível do óleo

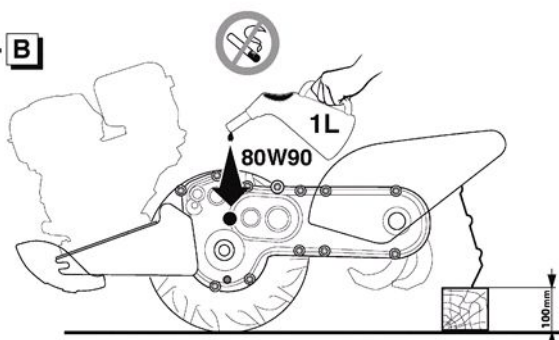

A Enchimento

B Nível: o óleo deve estar nivelado na abertura. Se não for o caso, deve encher-se

 O aparelho deve estar pousado numa superfície plana durante pelo menos 20 minutos



Antes de carregar a bateria, ler todas as instruções e as recomendações de segurança que constam deste manual e que se encontram na máquina.

Não colocar a máquina em funcionamento enquanto não tiver lido e compreendido todas estas instruções.

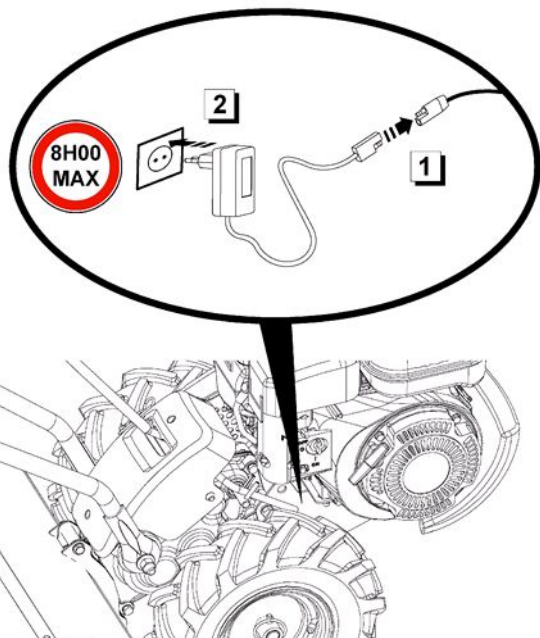

PT

Instruções de carregamento

Segurança

- A temperatura ambiente durante o carregamento deve estar entre 0 °C e 40 °C.
- Nunca carregar o bloco da bateria com um carregador que não seja o fornecido.

Primeiro carregamento

- Carregar completamente o bloco da bateria antes da primeira utilização.

Armazenamento

- Recomenda-se recarregar o bloco da bateria durante pelo menos 3 horas uma vez todos os 3 meses, no mínimo.

Substituição

- Para substituir as baterias, contactar o seu revendedor.
- Substituir sempre o fusível por um fusível com a mesma amperagem.
- Nunca colocar nada no local do fusível.
- Não queimar as baterias para as eliminar.
- Não abrir as baterias.
- Eliminar as baterias em conformidade com as disposições locais em matéria de resíduos especiais ou junto do seu revendedor.



Apenas para os países europeus:

Não eliminar os aparelhos elétricos com o lixo doméstico. Segundo a Diretiva Europeia 2012/19/UE relativa aos resíduos de equipamentos elétricos e eletrónicos (REEE), e à sua transposição para a legislação nacional, os aparelhos elétricos devem ser recolhidos separadamente e sujeitos a uma reciclagem que respeite o ambiente.

Déclaration CE de conformité

Je, soussigné (13) (2) déclare par la présente que la machine décrite ci-dessous est conforme aux dispositions des Directives (7)
Description : Fraise à roues motrices ; Fabricant (1) ; Modèle (4)
Type (5) ; Nom commercial (6) ; Numéro de série (15)
Personne autorisée à constituer le dossier technique (3)
Références aux normes harmonisées (8)
Niveau de puissance acoustique garantie (9)
Niveau de puissance acoustique mesurée (10)
Fait à (11) ; Date (12) ; Signataire (13) ; Signature (14)
Voir n° de série (15) en dernière page

EC declaration of conformity

I, the undersigned (13) (2) hereby declare that the machine described below conforms to the provisions of the Directives (7)
Description: Motor hoe with drive wheels; Manufacturer (1); Model (4)
Type (5); Commercial name (6); Serial number (15)
Person authorised to constitute the technical file (3)
References to harmonised standards (8)
Guaranteed acoustic power level (9)
Measured acoustic power level (10)
Signed in (11); Date (12); Signatory (13); Signature (14)
See serial No. (15) on last page

Декларация соответствия ЕС

Я, нижеподписавшийся (13) (2), настоящим заявляю, что описанная ниже машина соответствует положениям Директивам (7)
Описание: мотокультиватор с ведущие колеса;
производитель (1); модель (4)
тип (5); торговое наименование (6); серийный номер (15)
лицо, уполномоченное подготовить техническую документацию (3)
ссылка на гармонизированные стандарты (8)
гарантированный уровень акустической мощности (9)
измеренный уровень акустической мощности (10)
совершено (11); дата (12); подписавший (13); подпись (14)
См. серийный № (15) на последней странице

Declaración CE de conformidad

Yo, el abajo firmante (13) (2), declaro por la presente que la máquina aquí descrita cumple con las disposiciones de la Directiva de Máquinas (7)
Descripción: Motoazada con ruedas motrices; Fabricante (1); Modelo (4)
Tipo (5); Nombre comercial (6); Número de serie (15)
Persona autorizada a constituir el expediente técnico (3)
Referencias a las normas armonizadas (8)
Nivel de potencia acústica garantizado (9)
Nivel de potencia acústica medida (10)
Hecho en (11); Fecha (12); Firmante (13); Firma (14)
El n° de serie (15) se encuentra en la última página.

EG-Konformitätserklärung

Ich, der Unterzeichner (13) (2), erkläre hiermit, dass die nachstehend beschriebene Maschine den Anforderungen der Maschinenrichtlinien (7) entspricht.
Beschreibung: Triebhacken; Hersteller (1); Modell (4);
Typ (5); Handelsname (6); Seriennummer (15).
Für die Erstellung der technischen Unterlagen berechtigte Person (3)
Bezugnahme auf die harmonisierten Normen (8).
Garantierter Schalleistungspegel (9).
Gemessener Schalleistungspegel (10).
Ausgestellt am (11), Datum (12), Unterzeichner (13), Unterschrift (14)
Siehe Seriennummer (15) auf der letzten Seite

Declaração CE de conformidade

Eu, abaixo-assinado (13) (2) declaro pelo presente que a máquina abaixo descrita se encontra conforme as disposições das Diretivas (7)
Descrição: Motoenxada com rodas motrizes; Fabricante (1); Modelo (4)
Tipo (5); Não comercial (6); Número de série (15).
Pessoa autorizada a elaborar o dossiê técnico (3)
Referências às normas harmonizadas (8)
Nível de potência acústica garantida (9)
Nível de potência acústica medida (10)
Feito em (11); Data (12); Signatário (13); Assinatura (14)
Ver o n.º de série (15) na última página

1. Ets Henri Pubert SAS

2. Ets Henri Pubert SAS
ZI Pierre Brune
85110 CHANTONNAY France

3. Ets Henri Pubert SAS
ZI Pierre Brune
85110 Chantonnay France

4. 3200**02**

5. R210

6. ROTO 404 HD EG

7. 2006/42/CE: mai 2006
2014/30/CE: février 2014

8. NF EN 709+A4: janvier 2010
NF EN ISO 3744: février 2012
NF EN ISO 14982: mai 2009

9.N/A

10.N/A

11. CHANTONNAY France

12. 2018-01-04

13. Jean-Pierre PUBERT

14.



L'article 6 du chapitre II de la loi Hamon N°2014-344, du 17 mars 2014 (dont le décret est paru au J.O le 11/12/2014), instaure une obligation d'information et de fourniture relative à la disponibilité des Pièces Détachées.

Concernant le produit (n° de série indiqué page suivante) dont vous venez de faire l'acquisition, nous avons informé l'ensemble des distributeurs agréés pour assurer la réparation de nos produits, que les Pièces Détachées (Hors Moteurs) indispensables à l'utilisation du produit seront **disponibles pendant 10 ans.**



(15)



www.pubert.com