

171506210/8 07/2024

**TG 50TES**  
(MP1 504 SE)

**TG 55TS**  
(MP1 554 WSQ)

**TG 55TH**  
(MP1 554 WSQ)

**TG 55TVES**  
(MP1 554 WSVQE)



**FR** Tondeuse à gazon à conducteur à pied - MANUEL D'UTILISATION

ATTENTION: lire attentivement le manuel avant d'utiliser cette machine.

**IT** Tosaerba con conducente a piedi - MANUALE DI ISTRUZIONI

ATTENZIONE: prima di usare la macchina, leggere attentamente il presente libretto.

**EN** Pedestrian controlled lawnmower - OPERATOR'S MANUAL

WARNING: read thoroughly the instruction booklet before using the machine.

**DE** Handgeführter Rasenmäher - GEBRAUCHSANWEISUNG

ACHTUNG: vor inbetriebnahme des geräts die gebrauchsanleitung aufmerksam lesen.



**ES** Cortadora de pasto con operador de pie - MANUAL DE INSTRUCCIONES



ATENCIÓN: antes de utilizar la máquina, leer atentamente el presente manual.





IMPORTER FOR UK  

6 4 9 8 1

Type:  kW  /min  
 kg

Art.N.  - s/n 

 LWA  
 dB  

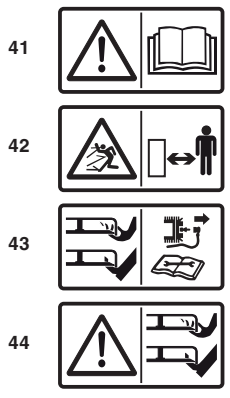
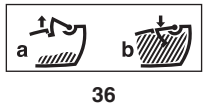
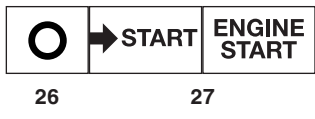
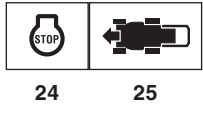
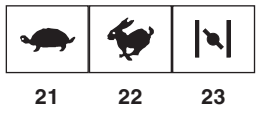
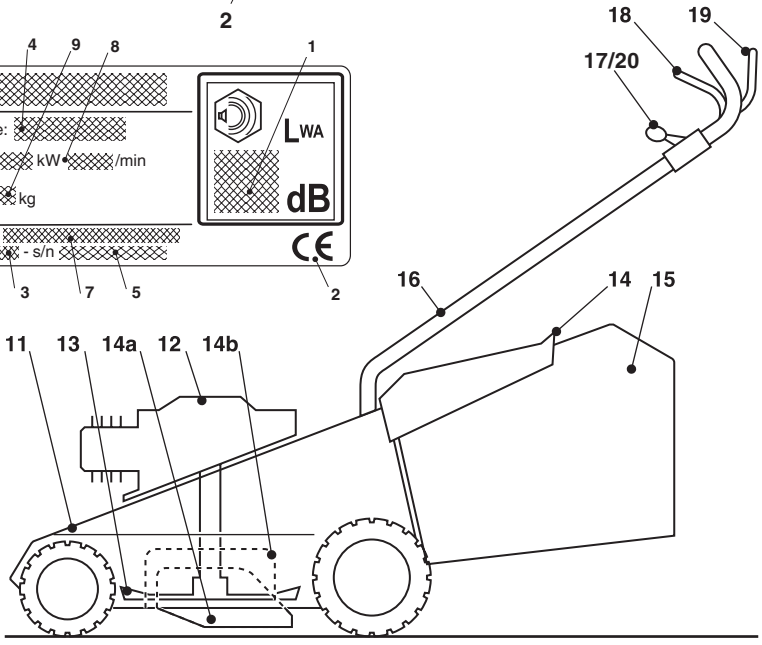

1.1a

I

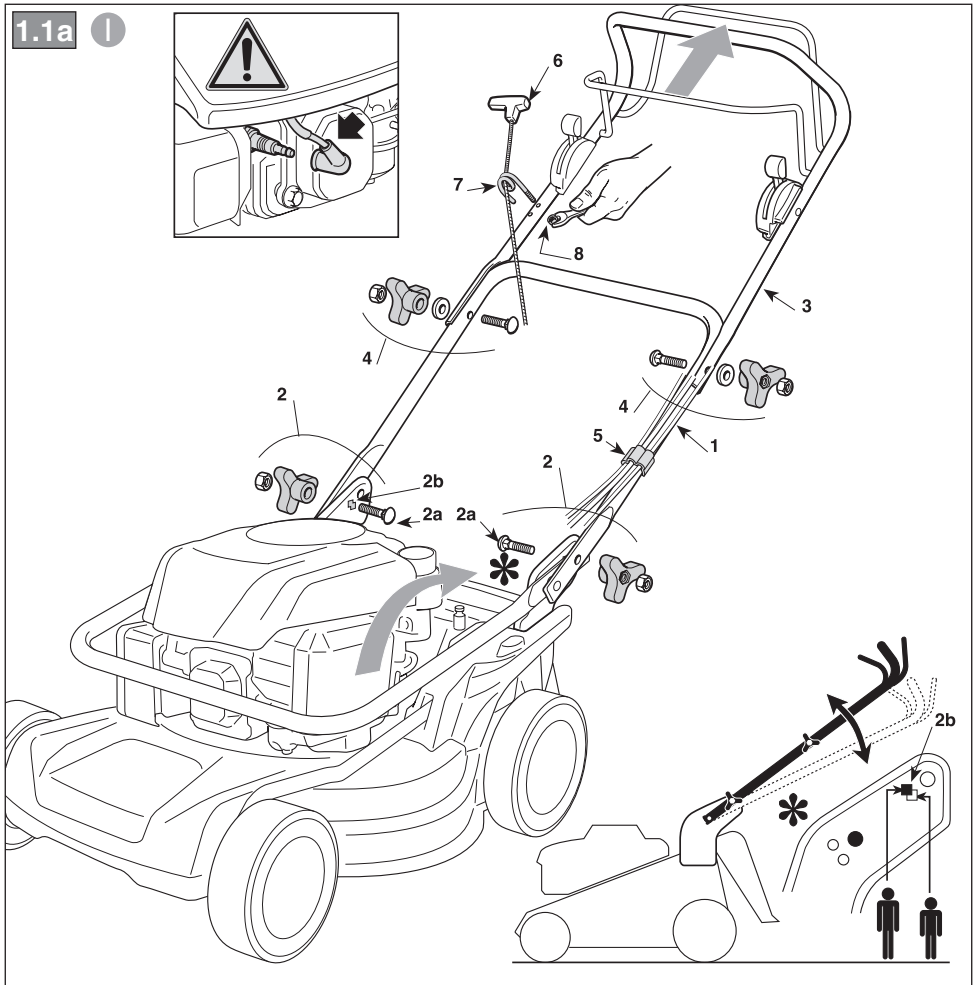
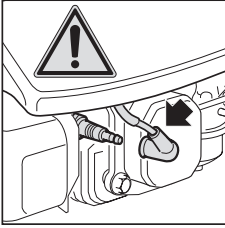

1.1b II

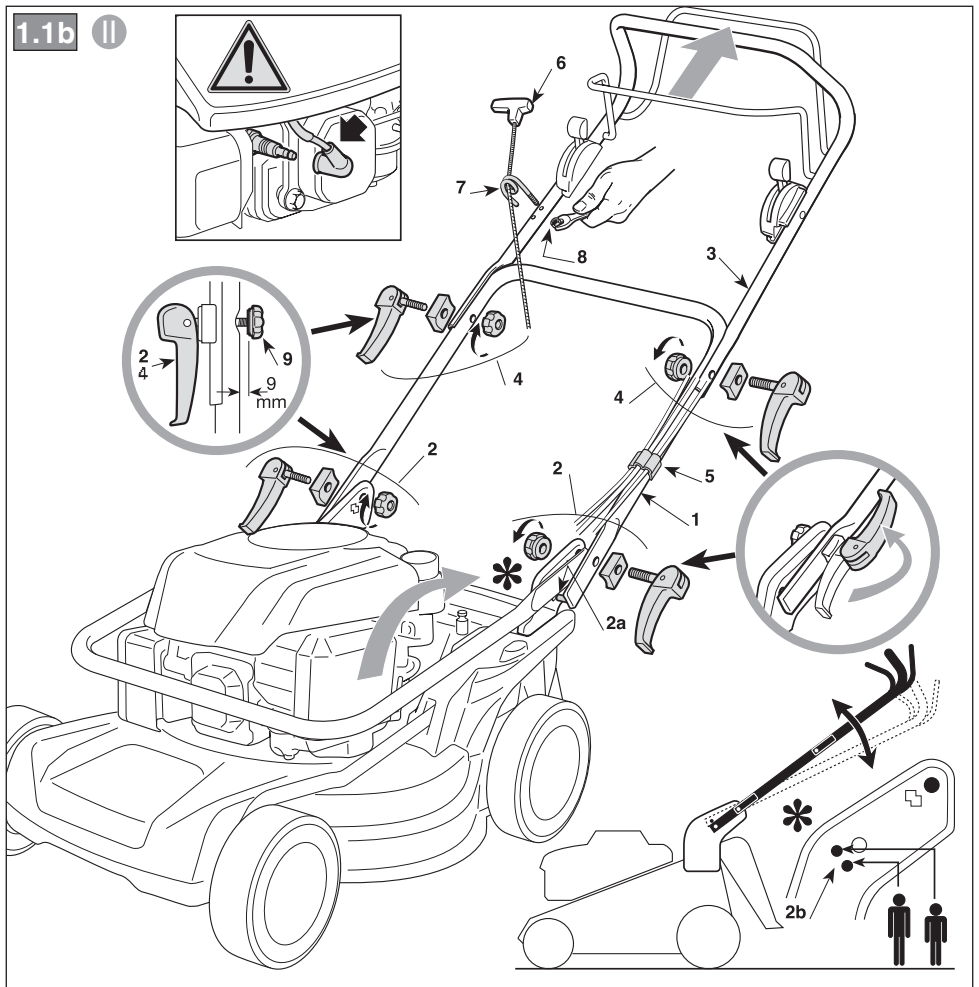
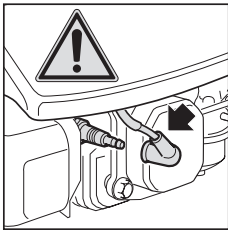

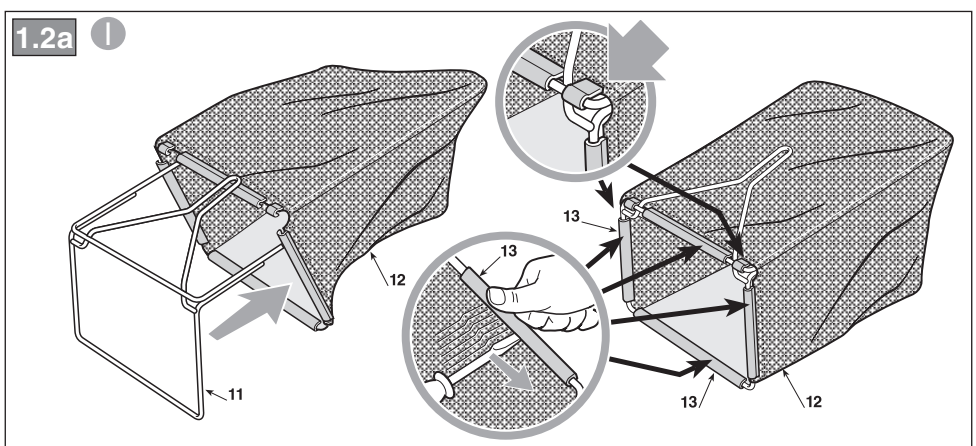
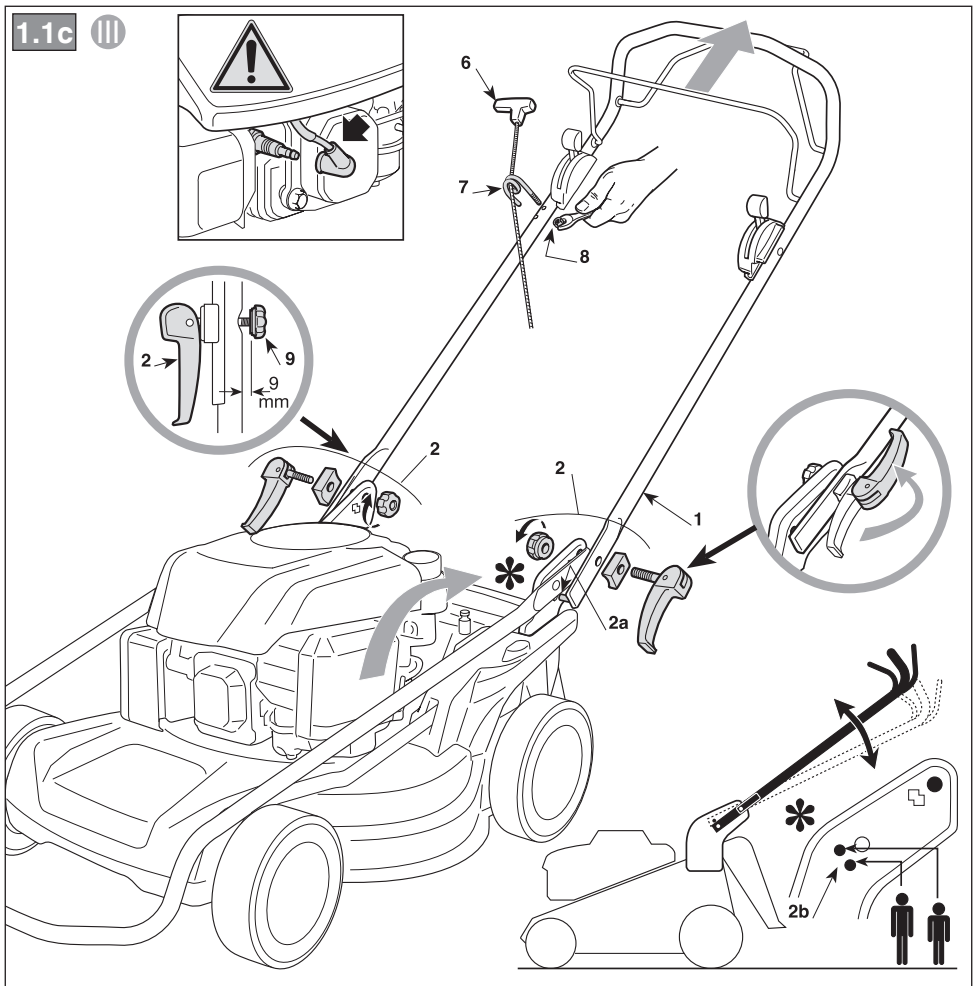

1.2b

II

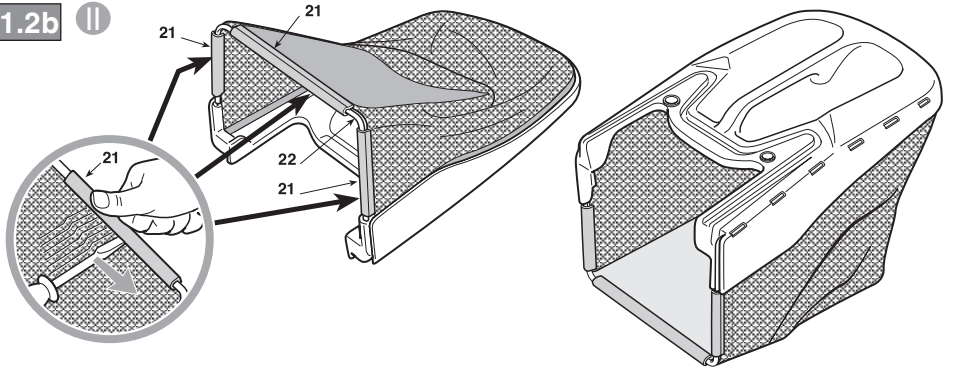

1.3

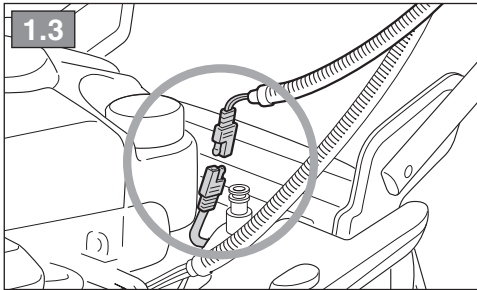

2.1

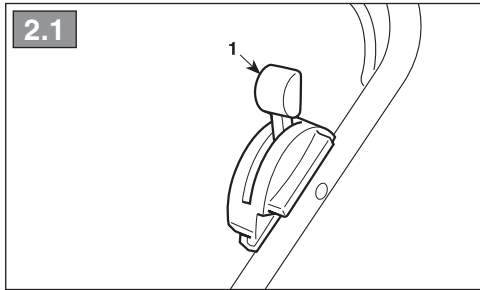

2.2

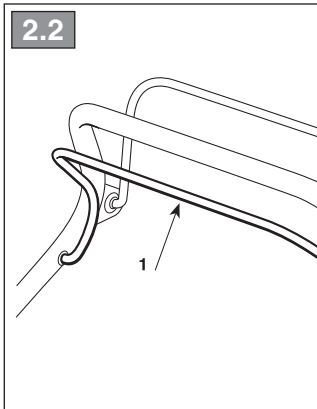

2.3

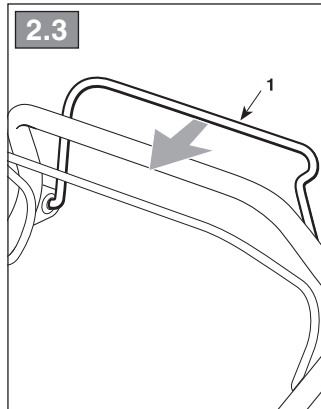

2.4

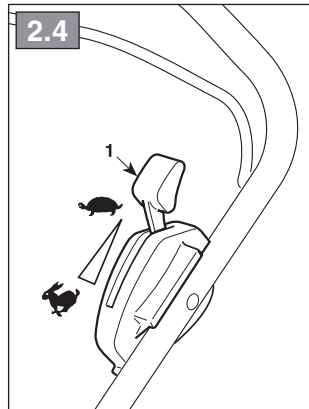

2.5

I

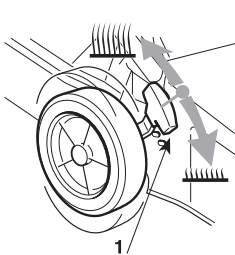

II

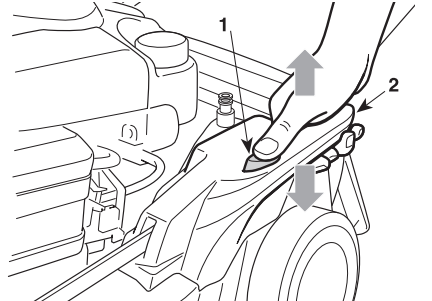

3.1a

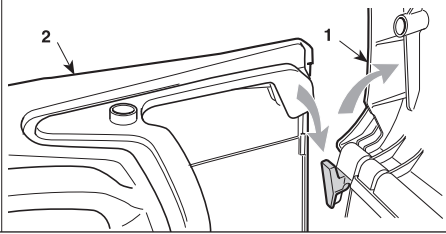
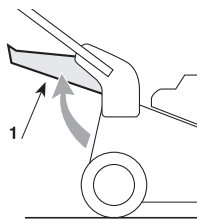

3.1b

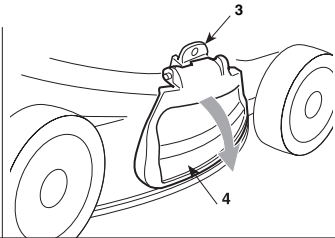
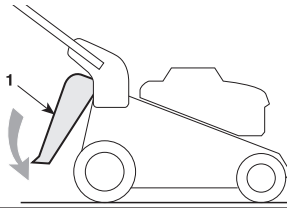

3.1c

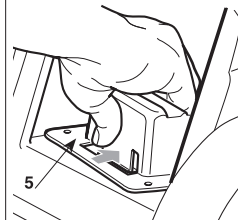
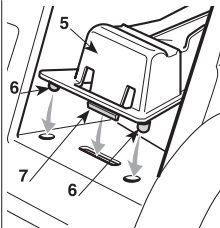
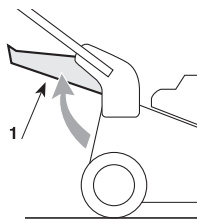

3.1d

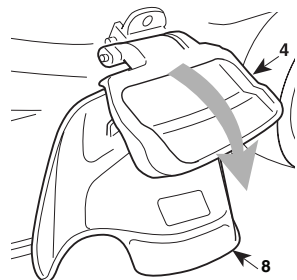
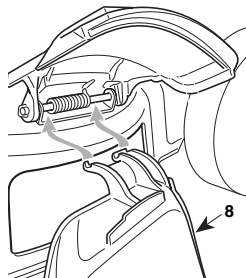
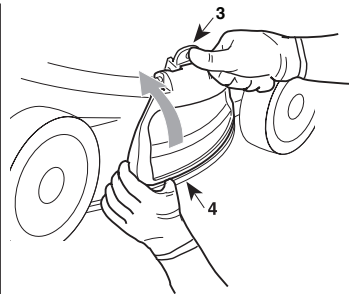
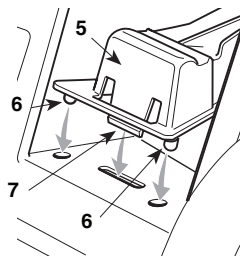



3.2a

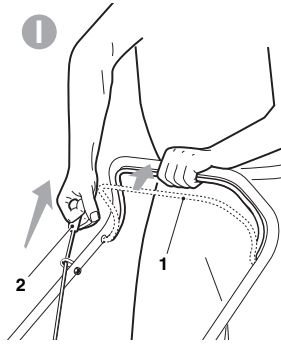

II

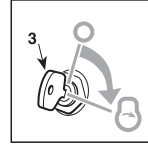

3.2b

III

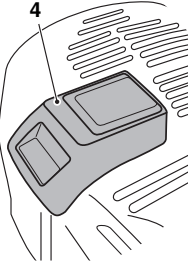

IV

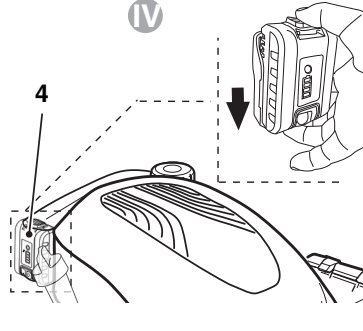

V

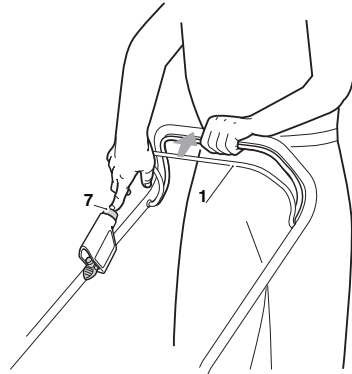
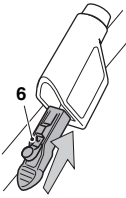
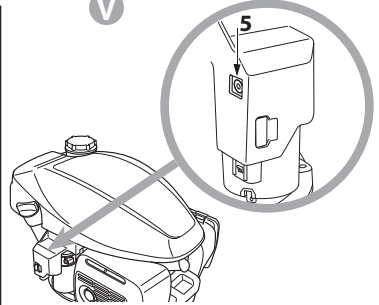

3.3

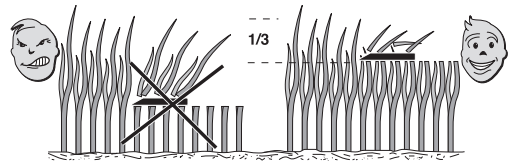
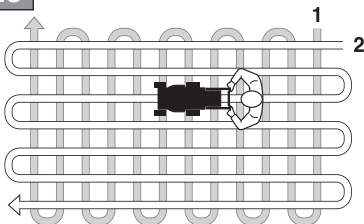

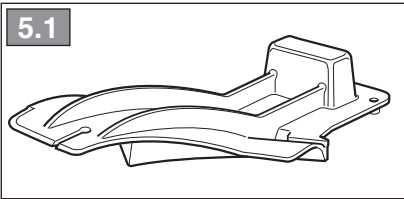
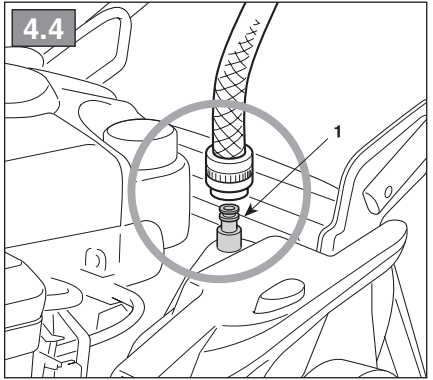
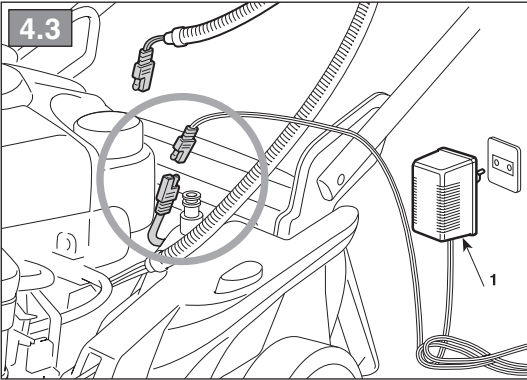
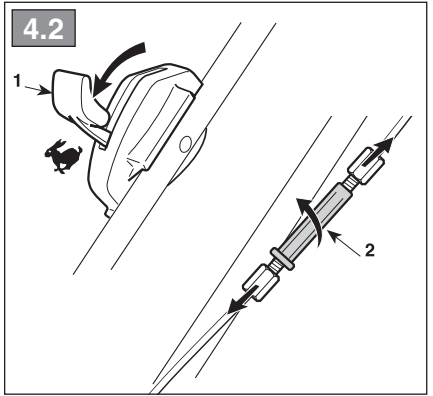
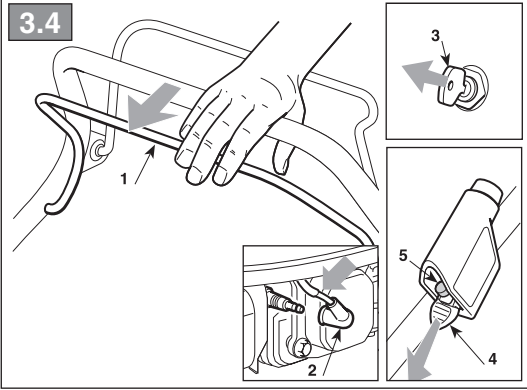

[1]	<b>CARACTÉRISTIQUES TECHNIQUES</b>		<b>MP1 504 Series</b>	<b>MP1 554 Series</b>
[2]	Puissance nominale *	kW	1,97 ÷ 3,3	2,27 ÷ 3,82
[3]	Vitesse max. de fonctionnement du moteur *	min <sup>-1</sup>	2800 ± 100 ÷ 2900 ± 100	2800 ± 100 ÷ 2900 ± 100
[4]	Poids machine *	kg	34 ÷ 41	35 ÷ 43
[5]	Largeur de coupe	cm	48	53
[6]	Niveau de pression acoustique	dB(A)	84	87
[7]	Incertitude de la mesure	dB(A)	1,31	0,45
[8]	Niveau de puissance acoustique mesuré	dB(A)	96	98
[7]	Incertitude de la mesure	dB(A)	0,84	0,63
[9]	Niveau de puissance acoustique garanti	dB(A)	96	98
[10]	Niveau de vibrations	m/s <sup>2</sup>	7,9	9,0
[7]	Incertitude de la mesure	m/s <sup>2</sup>	2,49	2,41
[11]	Dimensions: - longueur - largeur - hauteur	mm	1717 568 1190	1762 568 1190
[12]	Code organe de coupe		181004366/2	181004464/0
[13]	Kit "Mulching"		✓	✓

\* Pour la valeur spécifique, se référer à ce qui est indiqué sur la plaque d'identification de la machine.

**[1] IT - DATI TECNICI**

- [2] Potenza nominale \*
- [3] Velocità mass. di funzionamento motore \*
- [4] Peso macchina \*
- [5] Ampiezza di taglio
- [6] Livello di pressione acustica
- [7] Incertezza di misura
- [8] Livello di potenza acustica misurato
- [9] Livello di potenza acustica garantito
- [10] Livello di vibrazioni
- [11] Dimensioni (lunghezza/larghezza/altezza)
- [12] Codice dispositivo di taglio
- [13] Kit "Mulching"

\* Per il dato specifico, fare riferimento a quanto indicato nell'etichetta di identificazione della macchina.

**[1] EN - TECHNICAL DATA**

- [2] Rated voltage\*
- [3] Max. motor operating speed \*
- [4] Machine weight \*
- [5] Cutting width
- [6] Acoustic pressure level
- [7] Measurement uncertainty
- [8] Measured acoustic power level
- [9] Guaranteed acoustic power level
- [10] Vibration level
- [11] Dimensions (length/width/height)
- [12] Cutting means code
- [13] Mulching kit

\* Please refer to the data indicated on the machine's identification label for the exact figure.

**[1] DE - TECHNISCHE DATEN**

- [2] Nennleistung \*
- [3] Max. Betriebsgeschwindigkeit des Motors \*
- [4] Maschinengewicht \*
- [5] Schnittbreite
- [6] Schalldruckpegel
- [7] Messungenauigkeit
- [8] Gemessener Schalleistungspegel
- [9] Garantierter Schalleistungspegel
- [10] Vibrationspegel
- [11] Abmessungen (Länge/Breite/Höhe)
- [12] Nummer Schneidwerkzeug
- [13] "Mulching-Kit"

\* Für die genaue Angabe nehmen Sie bitte auf das Typenschild der Maschine Bezug.

**[1] ES - DATOS TÉCNICOS**

- [2] Potencia nominal \*
- [3] Velocidad máx. de funcionamiento motor \*
- [4] Peso máquina \*
- [5] Amplitud de corte
- [6] Nivel de presión acústica
- [7] Incertidumbre de medida
- [8] Nivel de potencia acústica medido
- [9] Nivel de potencia acústica garantizado
- [10] Nivel de vibraciones
- [11] Dimensiones (longitud/anchura/altura)
- [12] Código dispositivo de corte
- [13] Kit para "Mulching"

\* Para el dato específico, hacer referencia a lo indicado en la etiqueta de identificación de la máquina.

FRANÇAIS - Traduction de la notice originale .....	<b>FR</b>
ITALIANO - <b>Istruzioni Originali</b> .....	<b>IT</b>
ENGLISH - Translation of the original instruction .....	<b>EN</b>
DEUTSCH - Übersetzung der Originalbetriebsanleitung .....	<b>DE</b>
ESPAÑOL - Traducción del Manual Original .....	<b>ES</b>



## NORMES DE SÉCURITÉ à observer scrupuleusement

### A) FORMATION

- 1) ATTENTION! Lire attentivement ces instructions avant d'utiliser la machine. Se familiariser avec les commandes et avec la bonne utilisation de la machine. Apprendre à arrêter rapidement le moteur. Le non-respect des avertissements et des instructions peut causer des incendies et/ou de graves lésions. Conserver tous les avertissements et les instructions pour toute consultation future.
- 2) Ne jamais permettre à des enfants ou à des personnes ne connaissant pas suffisamment les instructions d'utiliser la machine. La réglementation locale peut fixer un âge minimum pour l'utilisateur.
- 3) Ne jamais utiliser la tondeuse lorsque des personnes, en particulier des enfants ou des animaux, se trouvent à proximité.
- 4) Ne jamais utiliser la machine en cas de fatigue ou de malaise de l'utilisateur, ou en cas de consommation de médicaments, de drogues, d'alcool ou de substances dangereuses pour les capacités de réflexes et de concentration.
- 5) Se rappeler que l'opérateur ou l'utilisateur est responsable des accidents et des imprévus qui peuvent arriver à d'autres personnes ou à leurs biens. L'utilisateur est responsable de l'évaluation des risques potentiels du terrain à travailler et de la mise en place de toutes les précautions nécessaires pour assurer sa sécurité et celle d'autrui, en particulier sur les terrains en pente, les sols accidentés, glissants ou instables.
- 6) Si la machine est cédée ou prêtée à des tiers, vérifier que l'utilisateur prenne connaissance des consignes d'utilisation contenues dans le présent manuel.

### B) OPÉRATIONS PRÉLIMINAIRES

- 1) Lors de l'utilisation de la machine, toujours porter des chaussures de sécurité résistantes, antidérapantes et des pantalons longs. Ne pas utiliser la machine pieds nus ou avec des chaussures ouvertes. Éviter de porter des chaînes, des bracelets ou des vêtements larges avec des parties flottantes, ou dotés de lacets ou cravates. Les cheveux longs doivent être attachés. Toujours porter un casque anti-bruit.
- 2) Inspecter minutieusement toute la zone de travail et enlever tout ce qui pourrait être éjecté par la machine ou tout ce qui pourrait endommager l'organe de coupe et le moteur (cailloux, branches, fils de fer, os, etc.).
- 3) ATTENTION: DANGER! L'essence est très inflammable.
  - Conserver le carburant dans les bidons prévus à cet effet;
  - Faire le plein d'essence à l'aide d'un entonnoir, en plein air uniquement et ne pas fumer pendant cette opération, ni lors de la manipulation du carburant;
  - Faire le plein d'essence avant de démarrer le moteur. Ne jamais ajouter de l'essence quand le moteur est en marche ou tant qu'il est encore chaud;
  - Ne pas démarrer le moteur si l'essence a débordé; éloigner la machine de la zone où le carburant a été renversé, et éviter de créer toute possibilité d'incendie tant que le carburant ne s'est pas évaporé et que les vapeurs d'es-

- sence ne se sont pas dissipées.
  - Toujours bien remettre et serrer les bouchons du réservoir et du bidon d'essence.
- 4) Remplacer les silencieux défectueux.
  - 5) Procéder à un contrôle général de la machine avant son utilisation, en particulier:
    - De l'aspect de l'organe de coupe, contrôler que les vis et l'organe de coupe ne sont ni usés ni endommagés. Remplacer en bloc de l'organe de coupe et les vis endommagées ou usées pour maintenir l'équilibrage. Les éventuelles réparations doivent être exécutées dans un centre spécialisé.
    - Le levier de sécurité doit avoir un mouvement libre, non forcé et une fois relâché, il doit revenir automatiquement et rapidement en position neutre, provoquant l'arrêt de l'organe de coupe
  - 6) Contrôler l'état de la batterie à intervalles réguliers (si équipée). La remplacer si le carter, le couvercle ou les bornes sont endommagés.
  - 7) Avant de commencer toute activité, toujours monter les protections en sortie (bac de ramassage, protection d'éjection latérale ou protection d'éjection arrière).

### C) PENDANT L'UTILISATION

- 1) Ne pas faire fonctionner le moteur dans des endroits confinés où des gaz nocifs contenant du monoxyde de carbone peuvent s'accumuler. Les opérations de démarrage doivent s'effectuer en plein air ou dans un lieu bien aéré! Toujours de rappeler que les gaz d'échappement sont toxiques.
- 2) Travailler uniquement à la lumière du jour ou avec un bon éclairage et en conditions de bonne visibilité. Tenir les personnes, les enfants et les animaux éloignés de la zone de travail.
- 3) Si possible, éviter de travailler dans l'herbe mouillée. Éviter de travailler sous la pluie et par temps orageux. Ne pas utiliser la machine par mauvais temps, notamment lorsqu'il existe un risque de foudre.
- 4) Toujours vérifier le point d'appui sur les terrains en pente.
- 5) Marcher, ne jamais courir; éviter de se faire tirer par la tondeuse.
- 6) Faire très attention à proximité d'obstacles qui pourraient limiter la visibilité.
- 7) Couper dans le sens transversal de la pente, jamais dans le sens de la montée / descente, en faisant très attention aux changements de sens et à ce que les roues soient libres de tout obstacle (cailloux, branches, racines, etc.) qui pourraient provoquer le glissement latéral ou la perte de contrôle de la machine.
- 8) Ne jamais utiliser la machine sur des pentes supérieures à 20°, indépendamment du sens de la marche.
- 9) Faire extrêmement attention quand on tire la tondeuse vers soi. Regarder derrière soi avant et pendant la marche arrière pour s'assurer qu'il n'y ait pas d'obstacles.
- 10) Arrêter l'organe de coupe s'il faut incliner la tondeuse pour le transport, pour traverser des surfaces sans herbe, et lors du transport de la tondeuse de ou vers la zone à tondre.
- 11) Faire très attention à la circulation routière lors de l'utilisation de la machine en bordure de route.
- 12) Ne jamais utiliser la machine si les protecteurs sont endommagés, sans le bac de ramassage, la protection

d'éjection latérale ou la protection d'éjection arrière.

13) Faire très attention à proximité d'escarpements, de fossés ou de talus.

14) Démarrer le moteur avec précaution en suivant les instructions et en tenant les pieds éloignés de l'organe de coupe.

15) Ne pas incliner la tondeuse pour le démarrage. Effectuer le démarrage sur une surface plate et sans obstacles ni herbe haute.

16) Ne jamais approcher les mains et les pieds à proximité ou en-dessous des pièces rotatives. Toujours rester à distance de l'ouverture d'éjection.

17) Ne jamais soulever ni transporter la tondeuse lorsque le moteur est en marche.

18) Ne pas modifier ou désactiver les systèmes de sécurité.

19) Ne pas modifier les réglages du moteur, ni mettre le moteur en surrégime.

20) Ne pas toucher les composants du moteur qui chauffent pendant l'utilisation. Risque de brûlures.

20) Pour les modèles à traction, avant de démarrer le moteur, déclencher l'embrayage de la transmission aux roues.

22) Utiliser les équipements approuvés par le fabricant de la machine uniquement.

23) Ne pas utiliser la machine si les équipements / appareils ne sont pas installés aux endroits prévus.

24) Désactiver l'organe de coupe, arrêter le moteur et débrancher le câble de la bougie (en s'assurant que toutes les parties en mouvement sont complètement arrêtées):

– Pendant le transport de la machine.

– À chaque fois que la machine est laissée sans surveillance. Pour les modèles avec démarrage électrique, enlever aussi la clé de contact.

– Avant de supprimer les causes de blocage ou de déboucher la goulotte d'éjection.

– Avant toute opération de contrôle, de nettoyage ou de réparation de la machine.

– Après avoir heurté un corps étranger. Vérifier si la machine est endommagée et effectuer les réparations nécessaires avant de l'utiliser à nouveau.

25) Désactiver l'organe de coupe et arrêter le moteur.

– Avant de faire le plein de carburant.

– À chaque fois qu'on enlève ou remonte le bac de ramassage.

– À chaque fois qu'on enlève ou remonte le déflecteur d'éjection latérale.

– Avant de régler la hauteur de coupe si cette opération ne peut pas être effectuée depuis le poste du conducteur.

26) Pendant le travail, toujours maintenir la distance de sécurité par rapport à l'organe de coupe rotatif, qui est donnée par la longueur du guidon.

27) Réduire le régime du moteur avant de l'arrêter. À la fin du travail, fermer l'alimentation du carburant en suivant les instructions fournies par le manuel.

28) ATTENTION – En cas de ruptures ou d'accidents pendant l'utilisation de la machine, arrêter immédiatement le moteur et éloigner la machine afin de ne pas provoquer de dommages supplémentaires; en cas d'accidents avec lésions personnelles ou à des tiers, activer immédiatement les procédures d'urgence les mieux adaptées à la situation en cours et s'adresser à une structure médicale pour la dispense des soins nécessaires. Enlever soigneusement les éventuels débris qui, si ignorés, pourraient causer des dommages ou des lésions aux personnes ou aux animaux.

29) ATTENTION – Le niveau de bruit et de vibrations indiqués par cette notice sont les valeurs maximum d'utilisation de la machine. L'utilisation d'un élément de coupe non équilibré, d'une vitesse de mouvement excessive et

l'absence d'entretien ont une influence significative sur les émissions sonores et les vibrations. Il faut donc adopter des mesures préventives afin d'éliminer tout dommage possible dû à un bruit élevé et aux contraintes issues des vibrations; veiller à l'entretien de la machine, porter un casque anti-bruit, faire des pauses pendant le travail.

## D) ENTRETIEN ET ENTREPOSAGE

1) ATTENTION! – Détacher le câble de la bougie et lire les instructions correspondantes avant toute intervention de nettoyage ou d'entretien. Porter des vêtements appropriés et des gants de travail dans toutes les situations entraînant un risque pour les mains.

2) ATTENTION! Ne jamais utiliser la machine si certaines de ses pièces sont usées ou endommagées. Les pièces défectueuses ou détériorées doivent être remplacées et ne doivent jamais être réparées. Utiliser les pièces de rechange originales uniquement: l'utilisation de pièces de rechange non originales et/ou montées de manière incorrecte compromet la sécurité de la machine, peut provoquer des accidents ou des lésions personnelles et dégage le constructeur de toute obligation ou responsabilité.

3) Toutes les interventions de réglage et d'entretien qui ne sont pas décrites dans ce manuel doivent être exécutées par le revendeur ou un centre spécialisé disposant des connaissances et des équipements nécessaires pour que le travail soit exécuté correctement, en maintenant le niveau de sécurité de la machine d'origine. Les opérations exécutées dans des structures inadéquates ou par des personnes non qualifiées entraînent la caducité de toute forme de garantie que ce soit et de toute obligation ou responsabilité du fabricant.

4) Après chaque utilisation, débrancher le câble de la bougie et contrôler les éventuels dommages.

5) Maintenir tous les écrous et les vis serrés afin d'assurer toujours des conditions de fonctionnement sûres. Un entretien régulier est essentiel pour la sécurité et le maintien du niveau de performances.

6) Contrôler régulièrement que les vis de l'organe de coupe soient bien serrées.

7) Porter des gants de travail pour manipuler l'organe de coupe, pour le démonter ou le remonter.

8) Faire attention à l'équilibrage de l'organe de coupe quand il est affûté. Toutes les opérations concernant l'organe de coupe (démontage, affûtage, équilibrage, remontage et/ou remplacement) sont des travaux compliqués qui demandent une compétence spécifique outre à l'utilisation d'équipements spéciaux; pour des raisons de sécurité, il faut donc toujours les faire exécuter dans un centre spécialisé.

9) Pendant les opérations de réglage de la machine, faire attention afin d'éviter de se coincer les doigts entre l'organe de coupe en mouvement et les parties fixes de la machine.

10) Ne pas toucher l'organe de coupe avant que le câble de la bougie ne soit débranché et que l'organe de coupe ne soit complètement à l'arrêt. Pendant les interventions sur l'organe de coupe, faire attention car l'organe de coupe peut pivoter, même si le câble de la bougie est débranché.

11) Contrôler à intervalles réguliers la protection d'éjection latérale ou la protection d'éjection arrière et le bac de ramassage. Les remplacer si endommagés.

12) Remplacer les étiquettes indiquant les instructions ou les avertissements, si endommagées.

13) Placer la machine dans un lieu inaccessible aux enfants.

14) Ne pas entreposer la machine avec du carburant dans

le réservoir dans un endroit où les vapeurs d'essence pourraient atteindre une flamme, une étincelle ou une forte source de chaleur.

15) Laisser refroidir le moteur avant de ranger la machine à un endroit quelconque.

16) Pour réduire le risque d'incendie, débarrasser le moteur, le silencieux d'échappement, le compartiment de la batterie et la zone d'entreposage de l'essence des résidus d'herbe, de feuilles ou d'excès de graisse. Toujours vider le bac de ramassage et ne pas laisser de récipients avec l'herbe coupée à l'intérieur d'un local.

16) Pour réduire le risque d'incendie, contrôler régulièrement la présence de pertes d'huile et/ou de carburant.

18) Si le réservoir doit être vidangé, effectuer cette opération en plein air et lorsque le moteur est froid.

## E) TRANSPORT ET MANUTENTION

1) À chaque fois qu'il est nécessaire de déplacer, soulever, transporter ou incliner la machine, il faut:

- Porter des gants de travail robustes.
- Prendre la machine par des points qui offrent une prise sûre, en tenant compte du poids et de sa répartition.
- Employer un nombre de personnes adapté au poids de la machine et aux caractéristiques du moyen de transport ou du lieu où la machine doit être placée ou retirée.
- S'assurer que la manutention de la machine ne produit pas de fuites d'essence ou ne provoque pas de dommages ou de lésions.

2) Pendant le transport, bien attacher la machine par des cordes ou des chaînes.

## F) PROTECTION DE L'ENVIRONNEMENT

La protection de l'environnement doit être un aspect important et prioritaire dans l'utilisation de la machine, au profit de la société civile et de l'environnement dans lequel nous vivons. Éviter de déranger le voisinage.

- Suivre scrupuleusement les normes locales pour l'élimination des emballages, des huiles, de l'essence, des pièces détériorées ou de tout élément ayant un effet important sur l'environnement; ces déchets ne doivent pas être jetés à la poubelle, mais doivent être séparés et confiés aux centres de collecte prévus, qui procéderont au recyclage des matériaux.
- Suivre scrupuleusement les normes locales pour l'élimination des déchets après la coupe.
- Au moment de la mise hors service, ne pas abandonner la machine dans la nature, mais contacter un centre de collecte, selon les normes locales en vigueur.

## CONNAÎTRE LA MACHINE

### DESCRIPTION DE LA MACHINE ET CHAMP D'APPLICATION

Cette machine est un équipement de jardinage et plus précisément une tondeuse à gazon à conducteur à pied.

La machine est composée pour l'essentiel d'un moteur actionnant un organe de coupe contenu dans un carter, équipé de roues et d'un guidon.

Le conducteur est en mesure de conduire la machine et d'actionner les commandes principales en se tenant tou-

jours derrière le guidon et donc à distance de sécurité de l'organe de coupe rotatif. Si l'opérateur s'éloigne de la machine, le moteur et l'organe de coupe s'arrêtent dans les secondes qui suivent.

### Usage prévu

Cette machine a été conçue et construite pour couper (et ramasser) l'herbe dans les jardins et zones d'herbe d'une surface appropriée à la capacité de coupe, effectuée en présence d'un conducteur à pied.

Des équipements ou des dispositifs particuliers peuvent permettre d'éviter le ramassage de l'herbe coupée ou produire un effet "mulching" avec dépôt de l'herbe coupée sur le terrain.

Cette machine peut:

- couper l'herbe et la rassembler dans le bac de ramassage;
- couper l'herbe et l'éjecter au sol par l'arrière;
- couper l'herbe, la broyer et la déposer au sol (effet "mulching");
- couper l'herbe et l'éjecter latéralement (pour les machines qui le prévoient).

### Usage impropre

Tout usage autre que ceux cités ci-dessus peut se révéler dangereux et nuire aux personnes et/ou aux choses. Font partie de l'usage impropre (à titre d'exemple, mais pas seulement):

- Transporter sur la machine des personnes, des enfants ou des animaux.
- Se faire transporter par la machine.
- Utiliser la machine pour remorquer ou pousser des charges.
- Utiliser la machine pour ramasser des feuilles ou des débris.
- Utiliser la machine pour régulariser les haies ou pour couper la végétation non herbeuse.
- Utiliser la machine à plusieurs.
- Actionner l'organe rotatif sur des sections non herbeuses.

### Typologie d'utilisateur

Cette machine est destinée à être utilisée par des particuliers, à savoir des opérateurs non professionnels. Cette machine est destinée à un «usage amateur».

### PLAQUE D'IDENTIFICATION ET COMPOSANTS DE LA MACHINE (voir figures aux pages ii)

1. Niveau de puissance acoustique
2. Marque de conformité CE
3. Année de fabrication
4. Type de tondeuse
5. Numéro de série
6. Nom et adresse du fabricant
7. Code article
8. Puissance nominale et vitesse du moteur au régime maximal d'utilisation
9. Masse de la machine avec réservoir vide en kg.

11. Carter
12. Moteur



13. Organe de coupe
14. Protection d'éjection arrière
- 14a. Déflecteur d'éjection latérale (si prévu)
- 14b. Protection d'éjection latérale (si prévue)
15. Bac de ramassage
16. Guidon
17. Accélérateur (si prévu)
18. Levier frein moteur / organe de coupe
19. Levier d'embrayage de la traction (si prévu)
20. Variateur de vitesse (si prévu)

Immédiatement après l'achat de la machine, écrire les numéros d'identification (3, 4 et 5) dans les espaces prévus à la dernière page du manuel.

L'exemple de la déclaration de conformité se trouve à l'avant-dernière page du manuel.

## DESCRIPTION DES SYMBOLES INDIQUÉS SUR LES COMMANDES (où prévus)

21. Lent
22. Rapide
23. Starter
24. Arrêt moteur
25. Traction embrayée
26. Repos
27. Démarrage moteur
36. Indicateur contenu bac de ramassage:  
levé (a) = vide / abaissé (b) = plein

**PRESCRIPTIONS DE SÉCURITÉ** - Il faut utiliser la tondeuse avec prudence. Dans ce but, des pictogrammes destinés à vous rappeler les principales précautions d'utilisation ont été placés sur la machine. Leur signification est expliquée ci-après. Nous vous recommandons également de lire attentivement les consignes de sécurité données au chapitre prévu du présent manuel.

Remplacer les étiquettes endommagées ou illisibles.

41. Attention: Lire le manuel d'instructions avant d'utiliser la machine.
42. Risque de projection. Tenir les personnes à l'extérieur de la zone de travail pendant l'utilisation.
43. Risque de coupures. Organe de coupe en mouvement. Ne pas introduire les mains et les pieds à l'intérieur du siège de l'organe de coupe. Enlever le capuchon de la bougie et lire les instructions avant toute opération d'entretien ou de réparation.
44. Risque de coupures. Organe de coupe. Ne pas introduire les mains et les pieds à l'intérieur du siège de l'organe de coupe.

## MODE D'EMPLOI

**Pour le moteur et la batterie (si prévue), lire attentivement le manuel d'utilisation correspondants.**

**REMARQUE - Le rapport entre les références contenues dans le texte et les figures correspondantes (situées aux pages iii e suivantes) est indiqué par le numéro précédant chaque paragraphe.**

### 1. TERMINER LE MONTAGE

**REMARQUE** La machine peut être fournie avec certains composants déjà montés.

**ATTENTION!** Le déballage de la machine et l'achèvement du montage doivent être effectués sur une surface plane et solide, avec un espace suffisant pour la manutention de la machine et des emballages, en utilisant toujours les outils appropriés.

Les emballages doivent être éliminés selon les dispositions locales en vigueur.

#### 1.1a Assemblage du manche (Type "I")

Remettre la partie inférieure du manche (1) en position de travail et la fixer aux supports latéraux du châssis selon les indications de la figure, à l'aide des boutons rotatifs (2) et de la boulonnerie comprise dans la fourniture.

La hauteur du manche (1) est réglable sur deux positions différentes, obtenues en introduisant les vis (2a) dans un des deux sièges carrés (2b) prévus sur les supports.

Monter la partie supérieure (3) et la fixer à l'aide des boutons rotatifs (4) et de la visserie prévue à cet effet fournie dans l'équipement.

Fixer les câbles des commandes à l'aide du serre-câble (5).

- **Modèles à démarrage manuel**
- **Modèles à démarrage électrique à clef**  
Introduire le câble de démarrage (6) dans la spirale de guidage (7) et serrer l'écrou (8).

#### 1.1b Assemblage du manche (Type "II")

Remettre la partie inférieure du manche (1) en position de travail et la fixer aux supports latéraux du châssis selon les indications de la figure, à l'aide des poignées (2) et de la boulonnerie comprise dans la fourniture.

Veiller à enfler correctement les axes (2a) dans un des deux trous (2b) des supports latéraux du châssis afin d'obtenir la bonne hauteur du manche.

Monter la partie supérieure (3) et la fixer à l'aide des poignées (4) et de la visserie prévue à cet effet, préalablement extraite de ses trous.

Les bagues (9) des poignées (2) et (4) doivent être vissées de façon à assurer une distance par rapport au manche d'environ 9 mm (les poignées étant relâchées), ceci afin d'assurer une fixation stable sans exiger un effort excessif pour bloquer ou débloquer les poignées.

Fixer les câbles des commandes à l'aide du serre-câble (5).

- **Modèles à démarrage manuel**
- **Modèles à démarrage électrique à clef**  
Introduire le câble de démarrage (6) dans la spirale de guidage (7) et serrer l'écrou (8).

#### 1.1c Assemblage du manche (Type "III")

Remettre le manche (1) en position de travail et le fixer aux supports latéraux du châssis selon les indications de la figure, à l'aide des poignées (2) et de la boulonnerie comprise dans la fourniture.

Veiller à enfler correctement les axes (2a) dans un des deux trous (2b) des supports latéraux du châssis afin d'obtenir la bonne hauteur du manche.

Les bagues (9) des poignées (2) doivent être vissées de façon à assurer une distance par rapport au manche d'environ 9 mm (les poignées étant relâchées), ceci afin d'assurer une fixation stable sans exiger un effort excessif pour bloquer ou débloquer les poignées.

- **Modèles à démarrage manuel**
- **Modèles à démarrage électrique à clef**  
Introduire le câble de démarrage (6) dans la spirale de guidage (7) et serrer l'écrou (8).

### 1.2a Assemblage du bac de ramassage (Type "I")

Introduire le cadre (11) dans le bac (12) et accrocher tous les profils en plastique (13) à l'aide d'un tournevis (voir figure).

### 1.2b Assemblage du bac de ramassage (Type "II")

Le bac de ramassage retourné, accrocher tous les profils en plastique (21) au cadre (22) à l'aide d'un tournevis (voir figure).

### 1.3 Connexion batterie

- **Modèles avec démarrage électrique à clé**  
Connecter le câble de la batterie au connecteur du câblage général de la tondeuse.
- **Modèles avec démarrage électrique à bouton**  
Insérer la batterie dans le compartiment situé sur le moteur prévu à cet effet (par. 3.2b, "III - "IV").  
Sur certains modèles, il existe un moteur avec une batterie intégrée non amovible (par. 3.2b, « V »).

Pour plus d'informations sur le moteur, suivre les indications du manuel du moteur.

## 2. DESCRIPTION DES COMMANDES

**REMARQUE** La signification des symboles indiqués sur les commandes est expliquée aux pages précédentes.

### 2.1 Commande accélérateur (si prévue)

L'accélérateur varie les tours du moteur et la vitesse de l'organe de coupe.

L'accélérateur est commandé par le levier (1).

Les positions du levier sont indiquées sur l'étiquette correspondante.

Un moteur sans accélérateur est prévu sur certains modèles de machine.

### 2.2 Levier frein moteur / organe de coupe

Le frein de l'organe de coupe est commandé par le levier (1), qui devra être maintenu contre le guidon pour le démarrage et pendant le fonctionnement de la tondeuse.

Le moteur s'arrête quand le levier est relâché

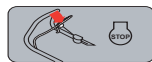

CPO (contrôle de présence de l'opérateur) Déverrouillage du levier : arrêt du moteur.

### 2.3 Levier embrayage traction (si présent)

Pour les modèles avec traction, la tondeuse avance en poussant le levier (1) contre le guidon.

La tondeuse s'arrête quand on relâche le levier.

Le démarrage du moteur doit toujours se faire quand la traction n'est pas embrayée.



Activation de la transmission.



**ATTENTION!** Pour éviter d'endommager la transmission, éviter de tirer la machine vers l'arrière quand la transmission est embrayée.

### 2.4 Commande variateur de vitesse (si prévue)

Sur les modèles avec traction, le variateur de vitesse (si prévu) permet de régler la vitesse d'avancement.

Le réglage se fait en déplaçant le levier (1) selon les instructions indiquées à proximité du levier.

**IMPORTANT** Pour passer d'une vitesse à l'autre, il faut que le moteur soit en marche et que la traction soit embrayée. Ne pas toucher la commande du variateur quand le moteur est à l'arrêt. Cette opération pourrait endommager le variateur.

**REMARQUE** Si la machine n'avance pas avec la commande en position «», il suffit de mettre le levier sur «» et de suite après de le remettre sur «».

### 2.5 Réglage de la hauteur de coupe

#### • Type "I"

Le réglage de la hauteur de coupe se fait au moyen du levier prévu à cet effet (1).

EXÉCUTER CETTE OPÉRATION LORSQUE L'ORGANE DE COUPE EST À L'ARRÊT

#### • Type "II"

Le réglage de la hauteur de coupe se fait en appuyant sur le bouton (1) et en soulevant ou en baissant le châssis, à l'aide de la poignée (2), jusqu'à la position souhaitée.

EXÉCUTER CETTE OPÉRATION LORSQUE L'ORGANE DE COUPE EST À L'ARRÊT.

## 3. COUPER L'HERBE

**REMARQUE** Cette machine permet de couper la pelouse de différents façons; il est recommandé, avant de commencer le travail, de préparer la machine selon la coupe que l'on souhaite réaliser.

EFFECTUER L'OPÉRATION À MOTEUR ÉTEINT.

### 3.1a Préparation pour la coupe et le ramassage de l'herbe dans le sac de ramassage:

- Soulever la protection d'éjection arrière (1) et bien accrocher le bac de ramassage (2), comme indiqué sur la figure.

### 3.1b Préparation pour la coupe et l'éjection postérieure de l'herbe au sol:

- Enlever le bac de ramassage et vérifier que la protection d'éjection arrière (1) reste abaissée de manière stable.
- Pour les modèles avec éjection latérale : s'assurer que la protection d'éjection latérale (4) soit abaissée et bloqué par le levier de sécurité (3).

### 3.1c Préparation pour la coupe et le broyage de l'herbe (fonction «mulching» – si prévue):

- Pour les modèles avec éjection latérale : s'assurer que la protection d'éjection latérale (4) soit abaissée et bloqué par le levier de sécurité (3).
- Soulever la protection d'éjection postérieure (1) et introduire le bouchon déflecteur (5) dans l'ouverture d'éjection en le tenant légèrement incliné vers la droite, puis le fixer en introduisant les deux axes (6) dans les trous prévus jusqu'à clipser le cran d'attache (7).

Pour enlever le bouchon déflecteur (5), soulever la protection d'éjection arrière (1) et appuyer au milieu pour décrocher le cran (7).

### 3.1d Préparation pour la coupe et l'éjection latérale de l'herbe (si prévue)

- Soulever la protection d'éjection postérieure (1) et introduire le bouchon déflecteur (5) dans l'ouverture d'éjection en le tenant légèrement incliné vers la droite, puis le fixer en introduisant les deux axes (6) dans les trous pré-

- vus jusqu'à clipser le cran d'attache (7).
- Pousser légèrement le levier de sécurité (3) et soulever la protection d'éjection latérale (4).
- Insérer le déflecteur d'éjection latérale (8) comme indiqué sur la figure.
- Refermer la protection d'éjection latérale (4) de sorte que le déflecteur d'éjection latérale (8) soit bloqué.

Pour retirer le déflecteur d'éjection latérale :

- Pousser légèrement le levier de sécurité (3) et soulever la protection d'éjection latérale (4).
  - Décrocher le déflecteur d'éjection latérale (8).
- Pour retirer le bouchon déflecteur :
- Soulever la protection d'éjection arrière (1).
  - Appuyer au milieu pour décrocher le cran (7).

### 3.2 Démarrage du moteur

#### • Modèles avec accélérateur

Pour démarrer le moteur, placer le levier de l'accélérateur sur "Starter" (23).

Après le démarrage, placer le levier de l'accélérateur sur "Rapide" (22).

#### 3.2a

#### • Modèles avec démarrage manuel ("I")

Tirer le levier du frein de l'organe de coupe (1) contre le guidon et donner un coup décisif à la poignée du câble de démarrage (2).

#### • Modèles avec démarrage électrique à clé

Tirer le levier du frein de l'organe de coupe (1) contre le guidon et tourner la clé de contact (3).

#### 3.2b

#### • Modèles avec démarrage électrique à bouton ("III - "IV" - "V")

– Insérer la batterie dans le compartiment situé sur le moteur prévu à cet effet (4, "III - "IV"); (suivre les instructions figurant dans le manuel d'utilisation du moteur).

Sur certains modèles, il existe un moteur avec une batterie intégrée non amovible (« V »).

- Insérer la clé à fond (si présente) (6).
- Tirer le levier du frein moteur / organe de coupe contre le guidon (1).

Dans les moteurs « V », l'indicateur d'état de charge de la batterie (5) s'allume ou clignote pendant 5 secondes pour signaler :

- Indicateur allumé = la batterie est suffisamment chargée
- Indicateur clignotant = la batterie est presque déchargée
- Indicateur éteint = la batterie est presque entièrement déchargée. Suivre les consignes du Manuel d'instructions du moteur pour la recharge d'urgence via un chargeur USB externe (non fourni avec la machine).

**REMARQUE** *Le levier frein moteur / organe de coupe doit être maintenu embrayé pour éviter l'arrêt du moteur.*

- Appuyer sur le bouton de démarrage et le maintenir appuyé jusqu'au démarrage du moteur (7).

Dans les moteurs « V », l'indicateur d'état de charge de la batterie (5) s'éteint.

Pour plus d'informations sur le moteur, suivre les indica-

tions du manuel du moteur.

### 3.3 Couper la pelouse

La pelouse aura un meilleur aspect si les coupes sont toujours effectuées à la même hauteur, et alternativement dans les deux sens.

Lorsque le bac de ramassage est trop plein, le ramassage de l'herbe n'est plus efficace et le bruit de la tondeuse change.

Pour enlever et vider le bac :

- arrêter le moteur et attendre l'arrêt de l'organe de coupe.
- Soulever la protection d'éjection arrière, prendre la poignée et retirer le bac de ramassage en le maintenant en position droite.

#### • En cas de broyage ou d'éjection arrière de l'herbe:

toujours éviter de couper une hauteur d'herbe importante. Ne jamais enlever plus d'un tiers de la hauteur totale de l'herbe en une seule fois! Adapter la vitesse d'avancement aux conditions de la pelouse et à la quantité d'herbe enlevée.

• **En cas d'éjection latérale (si prévu):** il est conseillé d'effectuer un parcours qui évite d'éjecter l'herbe coupée du côté de la pelouse qui reste à couper.

• **En cas de bac de ramassage avec dispositif indicateur du contenu (si prévu):** pendant la coupe, avec l'organe de coupe en mouvement, l'indicateur reste élevé tant que l'herbe entre dans le bac de ramassage; quand l'indicateur s'abaisse, cela signifie que le bac est plein et qu'il faut le vider.

### Conseils pour l'entretien de la pelouse

Chaque type d'herbe présente des caractéristiques différentes, et peut donc demander différents modes d'entretien de la pelouse; toujours lire les indications des confectations des semences sur la hauteur de coupe rapportée aux conditions de croissance de la zone d'intervention.

Il faut prendre en compte que la majeure partie de l'herbe est composée d'une tige et d'une feuille ou plus. Si les feuilles sont coupées dans leur totalité, la pelouse s'abîme et la repousse sera plus difficile.

En règle générale, les indications suivantes sont valables:

- une coupe trop basse provoque des arrachements et des éclaircissements du gazon, en donnant un aspect «à taches»;
- en été, la coupe doit être plus haute pour éviter le dessèchement du terrain;
- ne pas couper l'herbe quand elle est mouillée; cela peut réduire l'efficacité de l'organe de coupe pour l'herbe qui s'y attache et provoquer des amas d'herbe coupée dans le gazon.
- si l'herbe est particulièrement haute, il convient de faire une première tonte à la hauteur maximum permise par la machine, suivie d'une deuxième tonte deux ou trois jours après.

### 3.4 Fin du travail

Quand l'herbe est coupée, relâcher le levier (1) du frein et débrancher le capuchon de la bougie (2).

#### • Modèles avec démarrage électrique à clé

Retirer la clé de contact (3).

#### • Modèles avec démarrage électrique à bouton

Appuyer sur la languette (5) et retirer la clé d'autorisation (4).

Avant d'effectuer tout type d'intervention, ATTENDRE L'ARRÊT DE L'ORGANE DE COUPE.

#### 4. ENTRETIEN PÉRIODIQUE

Conserver la tondeuse dans un endroit sec.

**IMPORTANT** Il est indispensable d'effectuer un entretien régulier et soigné, au moins une fois par an, pour maintenir dans le temps les niveaux de sécurité et les performances originelles de la machine.

Toutes les opérations de réglage ou d'entretien doivent être effectuées lorsque le moteur est à l'arrêt et le câble de la bougie débranché.

- 1) Porter des gants de travail résistants avant toute intervention de nettoyage, d'entretien ou de réglage de la machine.
- 2) Après chaque coupe, il faut laver la machine soigneusement à l'eau; enlever les débris d'herbes et la boue qui se sont accumulés à l'intérieur du carter, pour éviter qu'en séchant ils ne rendent la prochaine mise en route particulièrement difficile.
- 3) Il est possible que le vernis de la partie interne du carter se détache dans le temps dû à l'action abrasive de l'herbe coupée. Dans ce cas il faut intervenir dans les plus brefs délais en retouchant le vernis avec une peinture anti-rouille, afin de prévenir la formation de la rouille qui entraînerait la corrosion du métal.
- 4) Au cas où il serait nécessaire d'accéder à la partie inférieure, incliner la machine du côté indiqué par le manuel du moteur uniquement, en observant les instructions correspondantes et en s'assurant de la stabilité de la machine avant d'effectuer toute intervention que ce soit. Sur les modèles qui prévoient l'éjection latérale, il faut enlever le déflecteur d'éjection (s'il est monté - 3.1.d).
- 5) Éviter de verser l'essence sur les pièces en plastique du moteur ou de la machine, pour éviter de les endommager et nettoyer immédiatement toute trace d'essence éventuellement versée. La garantie ne couvre pas les dommages aux pièces en plastique causés par l'essence.
- 6) Pour s'assurer du bon fonctionnement et de la durée de la machine, il est recommandé de remplacer périodiquement l'huile du moteur, selon la périodicité indiquée par le manuel d'utilisation du moteur. La vidange de l'huile peut être effectuée par un centre spécialisé ou en aspirant par l'orifice de remplissage à l'aide d'une seringue, en tenant compte qu'il est possible de devoir répéter l'opération plusieurs fois pour s'assurer que le réservoir est complètement vide.  
**S'assurer d'avoir fait l'appoint du niveau d'huile avant d'utiliser à nouveau la machine.**

##### 4.1 Entretien de l'organe de coupe

Toute intervention sur l'organe de coupe doit être effectuée dans un centre spécialisé, qui dispose des équipements les mieux adaptés.

L'utilisation d'un organe de coupe a été prévu pour cette machine dont le code est indiqué au tableau de la page ix. Étant donné l'évolution du produit, l'organe de coupe cité ci-dessus pourrait être remplacé à l'avenir par un autre organe, ayant des caractéristiques analogues d'interchangeabilité et de sécurité de fonctionnement.

##### 4.2 Réglage du câble du variateur (si prévu)

Ce réglage est nécessaire quand le levier (1) a tendance à ne pas rester en position « 1 ».

Avec le levier (1) en position « 1 », tourner le tendeur de réglage (2) du câble dans le sens indiqué par la flèche juste ce qu'il est nécessaire afin que le levier reste en position.

**IMPORTANT** Le réglage doit être effectué quand le moteur est éteint.

##### 4.3 Recharge de la batterie (si prévue)

###### • Modèles avec démarrage électrique à clé

Pour recharger une batterie déchargée, il faut la brancher au chargeur de batteries (1) selon les consignes du livret d'entretien de la batterie.

Ne pas raccorder le chargeur de batterie directement à la connexion du moteur. Il n'est pas possible de démarrer le moteur en utilisant le chargeur de batterie comme source d'alimentation, car il pourrait s'abîmer.

S'il est prévu de ne pas utiliser la tondeuse pendant une longue période, débrancher la batterie du câblage du moteur, tout en assurant dans tous les cas un bon niveau de charge.

###### • Modèles avec démarrage électrique à bouton

Pour les instructions relatives à l'autonomie, la recharge, le stockage et l'entretien de la batterie, suivre les instructions figurant dans le manuel d'utilisation du moteur.

Dans les moteurs (3.2.b - V), la batterie n'a pas besoin d'être rechargée. En cas d'urgence seulement, elle peut être rechargée via un chargeur USB externe (non fourni avec la machine). Suivre les instructions figurant dans le manuel d'utilisation du moteur.

##### 4.4 Lavage interne

Pour laver l'intérieur de la tondeuse:

- brancher le tuyau de l'eau au raccord prévu à cet effet (1);
- porter la hauteur de coupe en position complètement abaissée;
- toujours se tenir derrière le manche de la tondeuse;
- démarrer le moteur.

#### 5. ÉQUIPEMENTS

**ATTENTION!** Pour votre sécurité, il est strictement interdit de monter tout équipement autre que ceux inclus dans la liste suivante, conçus expressément pour ce modèle et pour ce type de machine.

##### 5.1 «Mulching»

(s'il n'est pas inclus dans la fourniture)

Il broie finement l'herbe coupée et la laisse sur la pelouse au lieu de la collecter dans le bac de ramassage.

#### 6. DIAGNOSTIC

Que faire si ...	
Origine du problème	Action corrective
<b>1. La tondeuse à essence ne fonctionne pas.</b>	
Absence d'huile ou d'essence dans le moteur	Contrôler des niveaux d'huile et d'essence

La bougie et le filtre ne sont pas en bon état	Nettoyer la bougie et le filtre qui peuvent être encrassés ou les remplacer
L'essence n'a pas été vidée de la tondeuse à la fin de la saison précédente	Il est possible que le flotteur soit bloqué; penchez la tondeuse du côté du carburateur
<b>2. L'herbe coupée n'est plus collectée dans le bac de ramassage</b>	
L'organe de coupe a subi un choc	Affûter et équilibrer l'organe de coupe ou le remplacer. Vérifier que les ailettes orientent l'herbe vers le bac de ramassage
L'intérieur du carter n'est pas propre	Nettoyer l'intérieur du carter pour faciliter l'évacuation de l'herbe vers le bac de ramassage
<b>3. L'herbe est difficile à couper</b>	
L'organe de coupe n'est pas en bon état	Affûter et équilibrer l'organe de coupe ou le remplacer
<b>4. La machine commence à vibrer de manière anormale</b>	
Pièces endommagées ou desserrées	Arrêter le moteur et débrancher le câble de la bougie. Vérifier les éventuels dommages. Contrôler s'il y a des pièces desserrées et les serrer. Les contrôles, remplacements ou réparations doivent être effectués par un centre spécialisé

En cas de doute ou de problème, veuillez contacter le service après-vente le plus proche ou votre revendeur.



## NORME DI SICUREZZA da osservare scrupolosamente

### A) ADDESTRAMENTO

- 1) **ATTENZIONE!** Leggere attentamente le presenti istruzioni prima di usare la macchina. Prendere familiarità con i comandi e con un uso appropriato della macchina. Imparare ad arrestare rapidamente il motore. L'inosservanza delle avvertenze e delle istruzioni può causare incendi e/o gravi lesioni. Conservare tutte le avvertenze e le istruzioni per consultarle in futuro.
- 2) Non permettere mai che la macchina venga utilizzata da bambini o da persone che non abbiano la necessaria dimestichezza con le istruzioni. Le leggi locali possono fissare un'età minima per l'utilizzatore.
- 3) Non utilizzare mai il rasaerba con persone, in particolare bambini, o animali nelle vicinanze.
- 4) Non utilizzare mai la macchina se l'utilizzatore è in condizione di stanchezza o malessere, oppure ha assunto farmaci, droghe, alcool o sostanze nocive alle sue capacità di riflessi e attenzione.
- 5) Ricordare che l'operatore o utilizzatore è responsabile di incidenti e imprevisti che si possono verificare ad altre persone o alle loro proprietà. Rientra nella responsabilità dell'utilizzatore la valutazione dei rischi potenziali del terreno su cui si deve lavorare, nonché prendere tutte le precauzioni necessarie per garantire la sua e altrui sicurezza, in particolare sui pendii, terreni accidentati, scivolosi o instabili.
- 6) Nel caso si voglia cedere o prestare ad altri la macchina, assicurarsi che l'utilizzatore prenda visione delle istruzioni d'uso contenute nel presente manuale.

### B) OPERAZIONI PRELIMINARI

- 1) Quando si utilizza la macchina indossare sempre calzature da lavoro resistenti, antiscivolo e pantaloni lunghi. Non azionare la macchina a piedi scalzi o con sandali aperti. Evitare di indossare catene, braccialetti, indumenti con parti svolazzanti, o provvisti di lacci o cravatte. Raccogliere i capelli lunghi. Indossare sempre cuffie protettive.
- 2) Ispezionare a fondo tutta l'area di lavoro e togliere tutto ciò che potrebbe venire espulso dalla macchina o danneggiare il gruppo di taglio e il motore (sassi, rami, fili di ferro, ossi, ecc.)
- 3) **ATTENZIONE: PERICOLO!** La benzina è altamente infiammabile.
  - Conservare il carburante in appositi contenitori;
  - Rabboccare il carburante, utilizzando un imbuto, solo all'aperto e non fumare durante questa operazione e ogni volta che si maneggia il carburante;
  - Rabboccare prima di avviare il motore; non aggiungere benzina o togliere il tappo del serbatoio quando il motore è in funzione o è caldo;
  - Se fuoriesce della benzina, non avviare il motore, ma allontanare la macchina dall'area nella quale il carburante è stato versato, ed evitare di creare possibilità di incendio, fintanto che il carburante non sia evaporato ed i vapori di benzina non si siano dissolti;
  - Rimettere sempre e serrare bene i tappi del serbatoio e del contenitore della benzina.
- 4) Sostituire i silenziatori difettosi.

- 5) Prima dell'uso, procedere ad una verifica generale della macchina ed in particolare:
  - dell'aspetto del dispositivo di taglio, e controllare che le viti e il gruppo di taglio non siano usurati o danneggiati. Sostituire in blocco il dispositivo di taglio e le viti danneggiate o usurate, per mantenere l'equilibratura. Le eventuali riparazioni devono essere eseguite presso un centro specializzato
  - La leva di sicurezza deve avere un movimento libero, non forzato e al rilascio deve tornare automaticamente e rapidamente nella posizione neutra determinando l'arresto del dispositivo di taglio

- 6) Controllare periodicamente lo stato della batteria (se prevista). Sostituirla in caso di danni al suo involucro, al coperchio o ai morsetti.
- 7) Prima di iniziare il lavoro, montare sempre le protezioni all'uscita (sacco di raccolta, protezione di scarico laterale o protezione di scarico posteriore).

### C) DURANTE L'UTILIZZO

- 1) Non azionare il motore in spazi chiusi, dove possono accumularsi pericolosi fumi di monossido di carbonio. Le operazioni di avviamento devono avvenire all'aperto o in luogo ben aerato. Ricordare sempre che i gas di scarico sono tossici.
- 2) Lavorare solamente alla luce del giorno o con buona luce artificiale e in condizioni di buona visibilità. Allontanare persone, bambini e animali dall'area di lavoro.
- 3) Se possibile, evitare di lavorare nell'erba bagnata. Evitare di lavorare sotto la pioggia e con rischio di temporali. Non usare la macchina in condizioni di brutto tempo, specialmente con probabilità di lampi.
- 4) Accertarsi sempre del proprio punto d'appoggio sul terreno in pendenza.
- 5) Non correre mai, ma camminare. Evitare di farsi tirare dal rasaerba.
- 6) Prestare particolare attenzione quando ci si avvicina ad ostacoli che potrebbero limitare la visibilità.
- 7) Tagliare nel senso trasversale del pendio e mai nel senso salita/discesa, facendo molta attenzione ai cambi di direzione e che le ruote non incontrino ostacoli (sassi, rami, radici, ecc.) che potrebbero causare scivolamento laterale o perdita di controllo della macchina.
- 8) La macchina non deve essere utilizzata su pendii superiori a 20°, a prescindere dal senso di marcia.
- 9) Prestare estrema attenzione quando tirate il rasaerba verso di voi. Guardare dietro di sé prima e durante la retro-marcia per assicurarsi che non vi siano ostacoli.
- 10) Fermare il dispositivo di taglio se il rasaerba deve essere inclinato per il trasporto, nell'attraversamento di zone non erbose, e quando il rasaerba viene trasportato da o verso l'area che deve essere tagliata.
- 11) Quando si utilizza la macchina vicino alla strada, fare attenzione al traffico.
- 12) Non utilizzare mai la macchina se i ripari sono danneggiati, oppure senza il sacco di raccolta, la protezione di scarico laterale oppure la protezione di scarico posteriore.
- 13) Prestare molta attenzione in prossimità di dirupi, fossi o argini.
- 14) Avviare il motore con cautela secondo le istruzioni e tenendo i piedi ben distanti dal dispositivo di taglio.
- 15) Non inclinare il rasaerba per l'avviamento. Effettuare

l'avviamento su una superficie piana e priva di ostacoli o erba alta.

16) Non avvicinare mani e piedi accanto o sotto le parti rotanti. Stare sempre lontani dall'apertura di scarico.

17) Non sollevare o trasportare il rasaerba quando il motore è in funzione.

18) Non manomettere o disattivare i sistemi di sicurezza.

19) Non modificare le regolazioni del motore, e non fare raggiungere al motore un regime di giri eccessivo.

20) Non toccare i componenti del motore che si riscaldano durante l'uso. Rischio di ustioni.

21) Nei modelli con trazione, disinnestare l'innesto della trasmissione alle ruote prima di avviare il motore.

22) Utilizzare solo gli accessori approvati dal produttore della macchina.

23) Non utilizzare la macchina se gli accessori/utensili non sono installati nei punti previsti.

24) Disinnestare il dispositivo di taglio, fermare il motore e staccare il cavo della candela (accertandosi che tutte le parti in movimento si siano completamente arrestate):

– Durante il trasporto della macchina;

– Ogni qualvolta si lasci la macchina incustodita. Nei modelli con avviamento elettrico, togliere anche la chiave;

– Prima di rimuovere le cause di bloccaggio o disintasarne il convogliatore di scarico;

– Prima di controllare pulire o lavorare sulla macchina;

– Dopo aver colpito un corpo estraneo. Verificare eventuali danni sulla macchina ed effettuare le necessarie riparazioni prima di usarla nuovamente.

25) Disinnestare il dispositivo di taglio e fermare il motore:

– Prima di fare rifornimento di carburante;

– Ogni volta che si toglie o si rimonta il sacco di raccolta;

– Ogni volta che si toglie o si rimonta il deflettore di scarico laterale;

– Prima di regolare l'altezza di taglio se questa operazione non può essere eseguita dalla postazione del conducente.

26) Durante il lavoro mantenere sempre la distanza di sicurezza dal dispositivo di taglio rotante, data dalla lunghezza del manico.

27) Ridurre il gas prima di fermare il motore. Chiudere l'alimentazione del carburante al termine del lavoro, seguendo le istruzioni fornite sul libretto.

28) **ATTENZIONE** – In caso di rotture o incidenti durante il lavoro, arrestare immediatamente il motore e allontanare la macchina in modo da non provocare ulteriori danni; nel caso di incidenti con lesioni personali o a terzi, attivare immediatamente le procedure di pronto soccorso più adeguate alla situazione in atto e rivolgersi ad una Struttura Sanitaria per le cure necessarie. Rimuovere accuratamente eventuali detriti che potrebbero arrecare danni o lesioni a persone o a animali qualora rimanessero inosservati.

29) **ATTENZIONE** – Il livello di rumorosità e di vibrazioni riportato nelle presenti istruzioni, sono valori massimi di utilizzo della macchina. L'impiego di un elemento di taglio sbilanciato, l'eccessiva velocità di movimento, l'assenza di manutenzione influiscono in modo significativo nelle emissioni sonore e nelle vibrazioni. Di conseguenza è necessario adottare delle misure preventive atte ad eliminare possibili danni dovuti ad un rumore elevato e alle sollecitazioni da vibrazioni; provvedere alla manutenzione della macchina, indossare cuffie antirumore, effettuare delle pause durante il lavoro.

## **D) MANUTENZIONE E MAGAZZINAGGIO**

1) **ATTENZIONE!** – Staccare il cavo della candela e legge-

re le relative istruzioni prima di iniziare qualsiasi intervento di pulizia o manutenzione. Indossare indumenti adeguati e guanti di lavoro in tutte le situazioni di rischio per le mani.

2) **ATTENZIONE!** – Non usare mai la macchina con parti usurate o danneggiate. I pezzi guasti o deteriorati devono essere sostituiti e mai riparati. Usare solo ricambi originali: l'uso di ricambi non originali e/o non correttamente montati compromette la sicurezza della macchina, può causare incidenti o lesioni personali e solleva il Costruttore da ogni obbligo o responsabilità.

3) Tutte le operazioni di manutenzione e di regolazione non descritte in questo manuale devono essere eseguite dal vostro Rivenditore o da un Centro specializzato, che dispone delle conoscenze e delle attrezzature necessarie affinché il lavoro sia correttamente eseguito, mantenendo il grado di sicurezza originale della macchina. Operazioni eseguite presso strutture inadeguate o da persone non qualificate comportano il decadimento di ogni forma di Garanzia e di ogni obbligo o responsabilità del Costruttore.

4) Dopo ogni uso, scollegare il cavo della candela e controllare eventuali danni.

5) Mantenere serrati dadi e viti, per essere certi che la macchina sia sempre in condizioni sicure di funzionamento. Una manutenzione regolare è essenziale per la sicurezza e per mantenere il livello delle prestazioni.

6) Controllare regolarmente che le viti del dispositivo di taglio siano serrate correttamente.

7) Indossare guanti da lavoro per maneggiare il dispositivo di taglio, per smontarlo o rimontarlo.

8) Curare l'equilibratura del dispositivo di taglio quando viene affilato. Tutte le operazioni riguardanti il dispositivo di taglio (smontaggio, affilatura, equilibratura, rimontaggio e/o sostituzione) sono lavori impegnativi che richiedono una specifica competenza oltre all'impiego di apposite attrezzature; per ragioni di sicurezza, occorre pertanto che siano sempre eseguiti presso un centro specializzato.

9) Durante le operazioni di regolazione della macchina, prestare attenzione ad evitare che le dita rimangano intrappolate fra il dispositivo di taglio in movimento e le parti fisse della macchina.

10) Non toccare il dispositivo di taglio fintanto che non sia stato staccato il cavo della candela e che il dispositivo di taglio non sia completamente fermo. Durante gli interventi sul dispositivo di taglio, fare attenzione che il dispositivo di taglio può muoversi, anche se il cavo della candela è staccato.

11) Controllare di frequente la protezione di scarico laterale, oppure la protezione di scarico posteriore, il sacco di raccolta. Sostituirli se danneggiati.

12) Sostituire gli adesivi che riportano istruzioni e messaggi di avvertenza, se danneggiati.

13) Riporre la macchina in un luogo inaccessibile ai bambini.

14) Non riporre la macchina con della benzina nel serbatoio in un locale dove i vapori di benzina potrebbero raggiungere una fiamma, una scintilla o una forte fonte di calore.

15) Lasciare raffreddare il motore prima di collocare la macchina in un qualsiasi ambiente.

16) Per ridurre il rischio di incendio, mantenere il motore, il silenziatore di scarico, l'alloggiamento della batteria e la zona di magazzino della benzina liberi da residui d'erba, foglie o grasso eccessivo. Svuotare il sacco di raccolta e non lasciare contenitori con l'erba tagliata all'interno di un locale.

17) Per ridurre il rischio di incendi, controllare regolarmente che non vi siano perdite di olio e/o carburante.

18) Se il serbatoio deve essere vuotato, effettuare questa



operazione all'aperto e a motore freddo.

## E) TRASPORTO E MOVIMENTAZIONE

1) Ogni volta che è necessario movimentare, sollevare, trasportare o inclinare la macchina occorre:

- Indossare robusti guanti da lavoro;
  - Afferrare la macchina in punti che offrano una presa sicura, tenendo conto del peso e della sua ripartizione
  - Impiegare un numero di persone adeguato al peso della macchina e alle caratteristiche del mezzo di trasporto o del posto nel quale deve essere collocata o prelevata
  - Assicurarsi che la movimentazione della macchina non produca perdite di benzina o causi danni o lesioni.
- 2) Durante il trasporto, assicurare adeguatamente la macchina mediante funi o catene.

## F) TUTELA AMBIENTALE

1) La tutela dell'ambiente deve essere un aspetto rilevante e prioritario nell'uso della macchina, a beneficio della convivenza civile e dell'ambiente in cui viviamo. Evitare di essere un elemento di disturbo nei confronti del vicinato.

2) Seguire scrupolosamente le norme locali per lo smaltimento di imballi, olii, benzina, filtri, parti deteriorate o qualsiasi elemento a forte impatto ambientale; questi rifiuti non devono essere gettati nella spazzatura, ma devono essere separati e conferiti agli appositi centri di raccolta, che provvederanno al riciclaggio dei materiali.

3) Seguire scrupolosamente le norme locali per lo smaltimento dei materiali di risulta dopo il taglio.

4) Al momento della messa fuori servizio, non abbandonare la macchina nell'ambiente, ma rivolgersi a un centro di raccolta, secondo le norme locali vigenti.

## CONOSCERE LA MACCHINA

### DESCRIZIONE DELLA MACCHINA E CAMPO DI UTILIZZO

Questa macchina è una attrezzatura da giardinaggio e precisamente un rasaerba con operatore a piedi.

La macchina si compone essenzialmente di un motore, che aziona un dispositivo di taglio racchiuso in un carter, dotato di ruote e di un manico.

L'operatore è in grado di condurre la macchina e di azionare i comandi principali mantenendosi sempre dietro al manico, e quindi a distanza di sicurezza dal dispositivo di taglio rotante. L'allontanamento dell'operatore dalla macchina provoca l'arresto del motore e del dispositivo di taglio entro alcuni secondi.

### Uso previsto

Questa macchina è progettata e costruita per tagliare (e raccogliere) l'erba in giardini e aree erbose, di estensione rapportata alla capacità di taglio, eseguita con la presenza di un operatore a piedi.

La presenza di accessori o di dispositivi specifici può evitare la raccolta dell'erba tagliata oppure produrre un effetto "mulching" con deposizione dell'erba tagliata sul terreno.

Questa macchina può:

- tagliare l'erba e raccoglierla nel sacco di raccolta;
- tagliare l'erba e scaricarla a terra dalla parte posteriore;
- tagliare l'erba, sminuzzarla e depositarla sul

terreno (effetto "mulching");

- tagliare l'erba e scaricarla lateralmente (per macchine predisposte).

### Uso improprio

Qualsiasi altro impiego, difforme da quelli sopra citati, può rivelarsi pericoloso e causare danni a persone e/o cose.

Rientrano nell'uso improprio (come esempio, ma non solo):

- trasportare sulla macchina persone, bambini o animali;
- farsi trasportare dalla macchina;
- usare la macchina per trainare o spingere carichi;
- usare la macchina per la raccolta di foglie o detriti;
- usare la macchina per regolarizzare siepi, o per il taglio di vegetazione di tipo non erboso;
- utilizzare la macchina in più di una persona;
- azionare il dispositivo di taglio nei tratti non erbosi.

### Tipologia di utente

Questa macchina è destinata all'utilizzo da parte di consumatori, cioè operatori non professionisti. Questa macchina è destinata ad un "uso hobbistico"

### ETICHETTA DI IDENTIFICAZIONE E COMPONENTI DELLA MACCHINA (vedi figure a pag. ii)

1. Livello potenza acustica
2. Marchio di conformità CE
3. Anno di fabbricazione
4. Tipo di rasaerba
5. Numero di matricola
6. Nome e indirizzo del Costruttore
7. Codice Articolo
8. Potenza nominale e velocità massima di funzionamento motore
9. Massa della macchina con serbatoio vuoto in kg.
11. Chassis
12. Motore
13. Dispositivo di taglio
14. Protezione di scarico posteriore
- 14a. Deflettore di scarico laterale (se previsto)
- 14b. Protezione di scarico laterale (se prevista)
15. Sacco di raccolta
16. Manico
17. Acceleratore (se previsto)
18. Leva freno motore / dispositivo di taglio
19. Leva innesto trazione (se prevista)
20. Variatore di velocità (se previsto)

Immediatamente dopo l'acquisto della macchina, trascrivere i numeri di identificazione (3 - 4 - 5) negli appositi spazi sull'ultima pagina del manuale.

L'esempio della dichiarazione di conformità si trova nella penultima pagina del manuale.

### DESCRIZIONE DEI SIMBOLI RIPORTATI SUI COMANDI (dove previsti)

21. Lento
22. Veloce
23. Starter
24. Arresto motore
25. Trazione inserita



26. Riposo  
27. Avviamento motore  
36. Segnalatore contenuto sacco di raccolta:  
alzato (a) = vuoto / abbassato (b) = pieno

**PRESCRIZIONI DI SICUREZZA** - Il vostro rasaerba deve essere utilizzato con prudenza. A tale scopo, sulla macchina sono stati posti dei pittogrammi, destinati a ricordarvi le principali precauzioni d'uso. Il loro significato è spiegato qui di seguito. Vi raccomandiamo inoltre di leggere attentamente le norme di sicurezza riportate nell'apposito capitolo del presente libretto.

Sostituire le etichette danneggiate o illeggibili.

41. Attenzione: Leggere il libretto di istruzioni prima di usare la macchina.  
42. Rischio di espulsione. Tenere le persone al di fuori dell'area di lavoro, durante l'uso.  
43. Rischio di tagli. Dispositivo di taglio in movimento. Non introdurre mani o piedi all'interno dell'alloggiamento del dispositivo di taglio. Scollegare il cappuccio della candela e leggere le istruzioni prima di effettuare qualsiasi operazione di manutenzione o riparazione.  
44. Rischio di tagli. Dispositivo di taglio. Non introdurre mani o piedi all'interno dell'alloggiamento del dispositivo di taglio.

## NORME D'USO

Per il motore e la batteria (se prevista) leggere i relativi manuali di istruzioni.

**NOTA** - La corrispondenza fra i riferimenti contenuti nel testo e le rispettive figure (poste alle pagg. iii e seguenti) è data dal numero che precede ciascun paragrafo.

### 1. COMPLETARE IL MONTAGGIO

**NOTA** La macchina può essere fornita con alcuni componenti già montati.

**ATTENZIONE!** *Lo sbalaggio e il completamento del montaggio devono essere effettuati su una superficie piana e solida, con spazio sufficiente alla movimentazione della macchina e degli imballi, avvalendosi sempre degli attrezzi appropriati.*

*Lo smaltimento degli imballi deve avvenire secondo le disposizioni locali vigenti.*

#### 1.1a Montaggio del manico (Tipo "I")

Riportare la parte inferiore del manico (1) nella posizione di lavoro e fissarla ai supporti laterali dello chassis come indicato nella figura, utilizzando le manopoline (2) e la relativa bulloneria in dotazione.

L'altezza del manico (1) è regolabile in due diverse posizioni, ottenute introducendo le viti (2a) in una delle due sedi quadre (2b) previste sui supporti.

Montare la parte superiore (3) e fissarla tramite le manopoline (4) e la relativa viteria in dotazione.

Fissare i cavi dei comandi utilizzando il fermacavo (5).

- **Modelli con avviamento manuale**
- **Modelli con avviamento elettrico a chiave**  
Inserire la fune di avviamento (6) nella la spirale (7) e serrare il dado (8).

#### 1.1b Montaggio del manico (Tipo "II")

Riportare la parte inferiore del manico (1) nella posizione di lavoro e fissarla ai supporti laterali dello chassis come indicato nella figura, utilizzando le maniglie (2) e la relativa bulloneria.

Prestare attenzione ad introdurre i perni (2a) in uno dei due fori (2b) dei supporti laterali dello chassis, al fine di ottenere la giusta altezza del manico.

Montare la parte superiore (3) e fissarla tramite le maniglie (4) e la relativa viteria, precedentemente rimossa dai rispettivi fori).

Le ghiera (9) delle maniglie (2) e (4) devono essere avvitate in modo da ottenere una distanza dal manico di circa 9 mm (a maniglie rilasciate), in modo da assicurare un fissaggio stabile senza richiedere uno sforzo eccessivo per bloccare o sbloccare le maniglie.

Fissare i cavi dei comandi utilizzando il fermacavo (5).

- **Modelli con avviamento manuale**
- **Modelli con avviamento elettrico a chiave**  
Inserire la fune di avviamento (6) nella la spirale (7) e serrare il dado (8).

#### 1.1c Montaggio del manico (Tipo "III")

Riportare il manico (1) nella posizione di lavoro e fissarlo ai supporti laterali dello chassis come indicato nella figura, utilizzando le maniglie (2) e la relativa bulloneria.

Prestare attenzione ad introdurre i perni (2a) in uno dei due fori (2b) dei supporti laterali dello chassis, al fine di ottenere la giusta altezza del manico.

Le ghiera (9) delle maniglie (2) devono essere avvitate in modo da ottenere una distanza dal manico di circa 9 mm (a maniglie rilasciate), in modo da assicurare un fissaggio stabile senza richiedere uno sforzo eccessivo per bloccare o sbloccare le maniglie.

- **Modelli con avviamento manuale**
- **Modelli con avviamento elettrico a chiave**  
Inserire la fune di avviamento (6) nella la spirale (7) e serrare il dado (8).

#### 1.2a Montaggio del sacco di raccolta (Tipo "I")

Introdurre il telaio (11) nel sacco (12) e agganciare tutti i profili in plastica (13), aiutandosi con un cacciavite, come indicato nella figura.

#### 1.2b Montaggio del sacco di raccolta (Tipo "II")

Con il sacco di raccolta capovolto, agganciare tutti i profili in plastica (21) al telaio (22), aiutandosi con un cacciavite, come indicato nella figura.

#### 1.3 Collegamento batteria

- **Modelli con avviamento elettrico a chiave**  
Collegare il cavo della batteria al connettore del cablaggio generale del rasaerba.
- **Modelli con avviamento elettrico a pulsante**  
Inserire la batteria fornita nell'apposito vano presente sul motore (par. 3.2b, "III - "IV").  
Su alcuni modelli è previsto un motore con batteria integrata non removibile (par. 3.2b, "V").

Per ulteriori informazioni sul motore, seguire le indicazioni del libretto del motore.

### 2. DESCRIZIONE DEI COMANDI

**NOTA** Il significato dei simboli riportati sui comandi è spiegato nelle pagine precedenti.

### 2.1 Comando acceleratore (se previsto)

L'acceleratore varia i giri del motore e la velocità del Dispositivo di taglio

L'acceleratore è comandato dalla leva (1).

Le posizioni della leva sono indicate dalla relativa targhetta.

Su alcuni modelli è previsto un motore senza acceleratore.

### 2.2 Leva freno motore / dispositivo di taglio

Il freno del dispositivo di taglio è comandato dalla leva (1), che dovrà essere tenuta contro il manico per l'avviamento e durante il funzionamento del rasaerba.

Il motore si arresta al rilascio della leva.



Leva OPC (leva Presenza operatore) è rilasciata: motore si ferma.

### 2.3 Leva innesto trazione (se presente)

Nei modelli con trazione, l'avanzamento del rasaerba avviene con la leva (1) spinta contro il manico.

Il rasaerba smette di avanzare al rilascio della leva.

L'avviamento del motore deve avvenire sempre con la trazione disinserita.



La trasmissione è attiva.

**ATTENZIONE!** Per evitare di danneggiare la trasmissione, evitare di tirare all'indietro la macchina con la trasmissione innestata.



### 2.4 Comando variatore di velocità (se previsto)

Nei modelli con trazione, il variatore di velocità (se previsto) permette di regolare la velocità di avanzamento.

La regolazione è ottenuta spostando la leva (1) secondo le indicazioni riportate in prossimità della leva.

**IMPORTANTE** Il passaggio fra una velocità e l'altra deve essere eseguito a motore acceso e trazione inserita.

Non toccare il comando del variatore quando il motore è spento. Questa operazione potrebbe danneggiare il variatore.

**NOTA** Se la macchina non avanza con il comando in posizione «», è sufficiente portare la leva di comando su «» e subito dopo riportarla in posizione «».

### 2.5 Regolazione altezza taglio

#### • Tipo "I"

La regolazione dell'altezza di taglio si effettua per mezzo dell'apposita leva (1).

ESEGUIRE L'OPERAZIONE A DISPOSITIVO DI TAGLIO FERMO.

#### • Tipo "II"

La regolazione dell'altezza di taglio si ottiene premendo il pulsante (1) e sollevando o abbassando lo chassis, tramite l'impugnatura (2), fino alla posizione desiderata.

ESEGUIRE L'OPERAZIONE A DISPOSITIVO DI TAGLIO FERMO.

## 3. TAGLIO DELL'ERBA

**NOTA** Questa macchina permette di effettuare la rasatura del prato in diverse modalità; prima di iniziare il lavoro è opportuno predisporre la macchina in base a come si intende eseguire la rasatura.

ESEGUIRE L'OPERAZIONE A MOTORE SPENTO.

### 3.1a Predisposizione per il taglio e la raccolta dell'erba nel sacco di raccolta:

– Sollevare la protezione di scarico posteriore (1) e agganciare correttamente il sacco di raccolta (2) come indicato nella figura.

### 3.1b Predisposizione per il taglio e lo scarico posteriore a terra dell'erba:

– Rimuovere il sacco di raccolta e assicurarsi che la protezione di scarico posteriore (1) rimanga stabilmente abbassata.

– Nei modelli con possibilità di scarico laterale: accertarsi che la protezione di scarico laterale (4) sia abbassata e bloccata dalla leva di sicurezza (3).

### 3.1c Predisposizione per il taglio e la sminuzzatura dell'erba (funzione "mulching" - se prevista):

– Nei modelli con possibilità di scarico laterale: accertarsi che la protezione di scarico laterale (4) sia abbassata e bloccata dalla leva di sicurezza (3).

– Sollevare la protezione di scarico posteriore (1) e introdurre il tappo deflettore (5) nell'apertura di scarico tenendolo leggermente inclinato verso destra; quindi fissarlo inserendo i due perni (6) nei fori previsti fino a provocare lo scatto del dente di aggancio (7).

Per rimuovere il tappo deflettore (5), sollevare la protezione di scarico posteriore (1) e premere al centro in modo da sganciare il dente (7).

### 3.1d Predisposizione per il taglio e lo scarico laterale dell'erba (se previsto)

– Sollevare la protezione di scarico posteriore (1) e introdurre il tappo deflettore (5) nell'apertura di scarico tenendolo leggermente inclinato verso destra; quindi fissarlo inserendo i due perni (6) nei fori previsti fino a provocare lo scatto del dente di aggancio (7).

– Spingere leggermente la leva di sicurezza (3) e sollevare la protezione di scarico laterale (4).

– Inserire il deflettore di scarico laterale (8) come indicato nella figura.

– Richiudere la protezione di scarico laterale (4) in modo che il deflettore di scarico laterale (8) risulti bloccato.

Per rimuovere il deflettore di scarico laterale:

– Spingere leggermente la leva di sicurezza (3) e sollevare la protezione di scarico laterale (4).

– Sganciare il deflettore di scarico laterale (8).

Per rimuovere il tappo deflettore:

– Sollevare la protezione di scarico posteriore (1);

– Premere al centro in modo da sganciare il dente (7).

## 3.2 Avviamento del motore

### • Modelli con acceleratore

Per avviare il motore portare la leva del acceleratore in posizione "Starter" (23).

Dopo l'accensione portare la leva del acceleratore in posizione "Veloce" (22).

### 3.2a

#### • Modelli con avviamento manuale ("I")

Tirare la leva del freno del dispositivo di taglio (1) contro il manico e dare un deciso strappo dalla manopola della fune di avviamento (2).

#### • Modelli con avviamento elettrico a chiave

Tirare la leva del freno del dispositivo di taglio (1) contro il manico e ruotare la chiave di contatto (3).

### 3.2b

#### • **Modelli con avviamento elettrico a pulsante (“III - IV” - “V”)**

– Inserire la batteria fornita nell'apposito vano presente sul motore (4, “III - IV”); (seguire le istruzioni contenute nel manuale istruzioni del motore).

Su alcuni modelli è previsto un motore con batteria integrata non removibile (“V”).

- Inserire a fondo la chiave (se presente) (6).
- Tirare la leva freno motore/dispositivo di taglio verso il manico (1).

Nei motori “V”, l'indicatore dello stato di carica della batteria (5) si accende o lampeggia per 5 secondi ad indicare:

- Indicatore acceso = la batteria è abbastanza carica
- Indicatore lampeggiante = la batteria è quasi scarica
- Indicatore spento = la batteria è quasi del tutto scarica. Seguire le istruzioni contenute nel manuale istruzioni del motore per la ricarica di emergenza tramite dispositivo di ricarica USB esterno (non fornito con la macchina).

**NOTA** La leva freno motore / dispositivo di taglio deve essere mantenuta tirata per evitare l'arresto del motore.

– Premere il pulsante di avviamento e tenerlo premuto fino all'accensione del motore (7).

Nei motori “V” l'indicatore dello stato di carica della batteria (5) si spegne.

Per ulteriori informazioni sul motore, seguire le indicazioni del libretto del motore.

### 3.3 Taglio dell'erba

L'aspetto del prato sarà migliore se i tagli saranno effettuati sempre alla stessa altezza e alternativamente nelle due direzioni.

Quando il sacco di raccolta diventa troppo pieno, la raccolta dell'erba non è più efficiente e il rumore del rasaerba cambia.

Per rimuovere e svuotare il sacco di raccolta,

- arrestare il motore e attendere l'arresto del dispositivo di taglio;
- sollevare la protezione di scarico posteriore, afferrare la maniglia e rimuovere il sacco di raccolta mantenendolo in posizione eretta.

• **Nel caso di “mulching” o scarico posteriore dell'erba:** evitare sempre di asportare una ingente quantità d'erba. Non asportare mai più di un terzo dell'altezza totale dell'erba in una sola passata! Adeguare la velocità di avanzamento alle condizioni del prato e alla quantità di erba asportata.

• **Nel caso di scarico laterale (se previsto):** è consigliabile effettuare un percorso che eviti di scaricare l'erba tagliata dalla parte del prato ancora da tagliare.

• **Nel caso di sacco di raccolta con dispositivo segnalatore del contenuto (se previsto):** durante il lavoro, con il dispositivo di taglio in movimento, il segnalatore rimane sollevato fintanto che il sacco di raccolta è in grado di ricevere l'erba tagliata; quando si abbassa, significa

che il sacco di raccolta si è riempito e occorre svuotarlo.

### Consigli per la cura del prato

Ogni tipologia di erba presenta caratteristiche diverse e può richiedere quindi diverse modalità per la cura del prato; leggere sempre le indicazioni contenute nelle confezioni delle sementi riguardo l'altezza di rasatura, rapportate alle condizioni di crescita della zona in cui si opera.

Occorre tenere presente che la maggior parte dell'erba è composta da uno stelo e da una o più foglie. Se le foglie vengono tagliate completamente, il prato si danneggia e la ricrescita sarà più difficile.

In linea generale, possono valere le seguenti indicazioni:

- un taglio troppo basso provoca strappi e diradamenti nel tappeto erboso, con un aspetto “a macchie”;
- in estate, il taglio deve essere più alto per evitare il disseccamento del terreno;
- non tagliare l'erba quando è bagnata; ciò può ridurre l'efficienza del dispositivo di taglio per l'erba che vi si attacca e provocare strappi nel tappeto erboso;
- nel caso di erba particolarmente alta, è bene eseguire una prima rasatura alla massima altezza consentita dalla macchina, seguita da una seconda rasatura a distanza di due o tre giorni.

### 3.4 Termine del lavoro

Al termine del lavoro, rilasciare la leva (1) del freno e scollegare il cappuccio della candela (2).

#### • **Modelli con avviamento elettrico a chiave**

Togliere la chiave di contatto (3).

#### • **Modelli con avviamento elettrico a pulsante**

Premere la linguetta (5) e rimuovere la chiave di consenso (4).

ATTENDERE L'ARRESTO DEL DISPOSITIVO DI TAGLIO prima di effettuare qualsiasi tipo di intervento.

### 4. MANUTENZIONE ORDINARIA

Conservare il rasaerba in luogo asciutto.

**IMPORTANTE** La manutenzione regolare e accurata, eseguita almeno annualmente, è indispensabile per mantenere nel tempo i livelli di sicurezza e le prestazioni originali della macchina.

Ogni operazione di regolazione o manutenzione deve essere eseguita a motore fermo, con il cavo della candela staccato.

- 1) Indossare robusti guanti da lavoro prima di ogni intervento di pulizia, manutenzione o regolazione sulla macchina.
- 2) Lavare accuratamente la macchina con acqua dopo ogni taglio; rimuovere i detriti d'erba e il fango accumulati all'interno dello chassis per evitare che, dissecandosi, possano rendere difficoltoso il successivo avviamento.
- 3) La verniciatura della parte interna dello chassis può staccarsi nel tempo per l'azione abrasiva dell'erba tagliata; in questo caso, intervenire tempestivamente ritoccando la verniciatura con una pittura antiruggine, per prevenire la formazione di ruggine che porterebbe alla corrosione del metallo.
- 4) Nel caso fosse necessario accedere alla parte inferiore, inclinare la macchina esclusivamente dal lato indicato sul libretto del motore, seguendo le relative istruzioni,

accertandosi della stabilità della macchina prima di eseguire qualsiasi tipo di intervento. Nei modelli che prevedono lo scarico laterale, occorre rimuovere il deflettore di scarico (se montato - vedi 3.1.d).

- 5) Evitare di versare benzina sulle parti in plastica del motore o della macchina per evitare di danneggiarle, e ripulire immediatamente ogni traccia di benzina eventualmente versata. La garanzia non copre i danni alle parti in plastica causati dalla benzina.
- 6) Per assicurare il buon funzionamento e la durata della macchina, è buona norma sostituire periodicamente l'olio del motore, secondo la periodicità indicata nel Manuale di Istruzioni del motore stesso. Lo scarico dell'olio può essere eseguito presso un centro specializzato, oppure aspirandolo dal bocchettone di riempimento per mezzo di una siringa, tenendo presente che può essere necessario ripetere l'operazione alcune volte per essere certi del completo svuotamento del carter. **Accertarsi di aver ripristinato il livello dell'olio, prima di usare nuovamente la macchina.**

#### 4.1 Manutenzione del dispositivo di taglio

Ogni intervento sul dispositivo di taglio deve essere eseguito presso un Centro specializzato, che dispone delle attrezzature più idonee.

Su questa macchina è previsto l'impiego di un dispositivo di taglio riportante il codice indicato nella tabella a pagina ix. Data l'evoluzione del prodotto, il dispositivo di taglio sopra citato potrebbe essere sostituito nel tempo da altro, con caratteristiche analoghe di intercambiabilità e sicurezza di funzionamento. Follow the instructions provided in the engine manual.

#### 4.2 Regolazione del cavo del variatore (se previsto)

Questa regolazione è necessaria quando la leva (1) tende a non rimanere nella posizione «».

Con la leva (1) in posizione «», ruotare il registro (2) del cavo nel senso indicato dalla freccia di quanto strettamente necessario affinché la leva rimanga in posizione.

**IMPORTANTE** La regolazione deve essere eseguita a motore spento.

#### 4.3 Ricarica della batteria (se prevista)

##### • Modelli con avviamento elettrico a chiave

Per ricaricare una batteria scarica, collegarla al carica batterie (1) secondo le istruzioni del libretto di manutenzione della batteria.

Non collegare il carica batteria direttamente al morsetto del motore. Non è possibile avviare il motore utilizzando il carica batteria come fonte di alimentazione, poiché quest'ultimo potrebbe danneggiarsi.

Se si prevede di non utilizzare il rasaerba per un lungo periodo, scollegare la batteria dal cablaggio del motore, assicurando comunque un buon livello di carica.

##### • Modelli con avviamento elettrico a pulsante

Per le istruzioni riguardanti l'autonomia, la ricarica, il rimessaggio e la manutenzione della batteria, seguire le istruzioni contenute nel manuale istruzioni del motore.

Nei motori (3.2.b - V), la batteria non necessita di ricarica. Solo in casi di emergenza, può essere ricaricata tramite un dispositivo di carica USB esterno (non fornito con la

macchina). Seguire le istruzioni contenute nel manuale istruzioni del motore.

#### 4.4 Lavaggio interno

Per il lavaggio interno del rasaerba:

- collegare il tubo dell'acqua all'apposito attacco (1);
- portare l'altezza di taglio in posizione completamente abbassata;
- posizionarsi sempre dietro il manico del rasaerba;
- avviare il motore.

### 5. ACCESSORI

**ATTENZIONE!** Per la vostra sicurezza è tassativamente vietato montare qualsiasi altro accessorio oltre a quelli inclusi nell'elenco seguente, progettati espressamente per il modello e il tipo della vostra macchina.

#### 5.1 Kit "Mulching" (se non fornito in dotazione)

Sminuzza finemente l'erba tagliata e la lascia sul prato, in alternativa alla raccolta nel sacco di raccolta.

### 6. DIAGNOSTICA

Cosa fare se ...	
Origine del problema	Azione correttiva
<b>1. Il rasaerba a benzina non funziona</b>	
Manca l'olio o la benzina nel motore	Procedere al controllo dei livelli dell'olio e della benzina
La candela e il filtro non sono in buono stato	Pulire la candela e il filtro che possono essere imbrattati o sostituirli
Non è stata svuotata la benzina dal rasaerba alla fine della scorsa stagione	Il galleggiante può essere bloccato; inclinate il rasaerba dal lato del carburatore
<b>2. L'erba tagliata non viene più raccolta nel sacco di raccolta</b>	
Il dispositivo di taglio ha ricevuto un colpo	Affilare il dispositivo di taglio o sostituirlo. Verificare le alette che orientano l'erba verso il sacco di raccolta
L'interno dello chassis è sporco	Pulire l'interno dello chassis per facilitare l'evacuazione dell'erba verso il sacco di raccolta
<b>3. L'erba si taglia con difficoltà</b>	
Il dispositivo di taglio non è in buono stato	Affilare il dispositivo di taglio o sostituirlo.

**4. La macchina comincia a vibrare in modo anomalo**

Danneggiamento o parti allentate	Fermare la macchina e staccare il cavo della candela Verificare eventuali danneggiamenti Controllare se vi siano parti allentate e serrarle Provvedere alle verifiche, sostituzioni o riparazioni presso un Centro Specializzato
----------------------------------	---

In caso di qualsiasi dubbio o problema, non esitate a contattare il Servizio Assistenza più vicino o il Vostro Rivenditore.



**SAFETY REGULATIONS  
please follow meticulously**

**A) TRAINING**

- 1) **WARNING!** Read these instructions carefully before operating the machine. Become acquainted with the controls and the proper use of the machine. Learn how to stop the engine quickly. Failure to follow the warnings and instructions may result in fire and/or serious injury. Save all warnings and instructions for future reference.
- 2) Never allow children or persons unfamiliar with these instructions to use the machine. Local laws can restrict the minimum age of the operator.
- 3) Never use the lawnmower while people, especially children, or pets are nearby.
- 4) Never use the machine if the user is tired or unwell, or has taken medicine, drugs, alcohol or any substances which may slow his reflexes and compromise his judgement.
- 5) Bear in mind that the operator or user is responsible for accidents or unexpected events occurring to other people or their property. It is the user's responsibility to assess the potential risk of the area where work is to be carried out, and to take all the necessary precautions to ensure his own safety and that of others, particularly on slopes or rough, slippery and unstable ground.
- 6) If the machine is sold or lent to others, make sure that the operator looks over the user instructions contained in this manual.

**B) PRELIMINARY OPERATIONS**

- 1) While using the machine, always wear anti-slip and resistant work footwear and long pants. Do not operate the machine when barefoot or wearing open sandals. Avoid wearing chains, bracelets, clothing that is loose fitting or has hanging cords or ties. Tie hair back if it is long. Always wear protective earplugs.
- 2) Thoroughly inspect the entire work area and remove anything that could be thrown by the machine or damage the cutting unit or engine (stones, branches, iron wire, bones, etc.).
- 3) **WARNING: DANGER!** Petrol is highly flammable.
  - Store the fuel in special containers;
  - Add fuel, using a funnel, only outdoors; do not smoke during this operation and each time fuel is handled;
  - Top-up with fuel before igniting the engine; never remove the tank cap or add fuel while the engine is running or when it is hot;
  - If you have spilled some fuel, do not attempt to ignite the engine but move the machine away from the area of spillage and avoid creating any source of ignition until the fuel has evaporated and fuel vapours have dissipated;
  - Always put the tank and fuel container caps back on and tighten well;
- 4) Replace faulty silencers.
- 5) Before using the machine, check its general condition and in particular:
  - the appearance of the cutting means, and check that the screws and cutting unit are not worn or damaged. Replace the entire cutting means and all damaged or

- worn screws to preserve balance. Any repairs must be done at a specialised centre
- don't force the safety lever as it must move freely; it should return automatically and rapidly back to the neutral position, resulting in the stopping of the cutting means
- 6) Check the battery status regularly (where applicable). Replace it if there is any damage to the casing, cover or terminals.
- 7) Before starting work, always fit the exit guards (grass catcher, side discharge guard or rear discharge guard).

**C) DURING USE**

- 1) Do not operate the engine in a confined space where dangerous carbon monoxide fumes can develop. All ignition operations have to be effected in an open or well-ventilated area. Always remember that exhaust fumes are toxic.
- 2) Work only in daylight or with good artificial light in good visibility conditions. Keep persons, children and animals away from the working area.
- 3) If possible, avoid mowing wet grass. Avoid working in the rain and when there is a thunderstorm risk. Do not use the machine in bad weather conditions, especially when there is risk of lightning.
- 4) Make sure you have a steady foothold on slopes.
- 5) Never run, always walk. Do not allow the lawnmower to pull you along.
- 6) Pay special attention when approaching obstacles that could compromise visibility.
- 7) Always mow across a slope and never up and down it, being very careful when changing direction that the wheels do not hit any obstacles (such as stones, branches, roots, etc.) that may cause the machine to slide sideways or make you lose control of it.
- 8) The machine must not be used on slopes of over 20°, regardless of the mowing direction.
- 9) Be extremely careful when pulling the lawnmower toward you. Look behind you to make sure there are no obstacles before and during operations in reverse gear.
- 10) Immobilise the cutting means if the lawnmower must be inclined for transport, when moving over surfaces other than grass and when the lawnmower is transported from or to an area that must be cut.
- 11) Pay attention to traffic when using the machine near roads.
- 12) Never operate the machine with damaged guards or without the grass catcher, side discharge guards or rear discharge guards.
- 13) Be very careful near ravines, ditches or embankments.
- 14) Ignite the engine carefully following the instructions, keeping feet away from the cutting means.
- 15) Do not incline the lawnmower during ignition. Ignite the machine on a flat surface without obstacles or high grass.
- 16) Never place your hands and feet near or under rotating parts. Keep away from the discharge opening.
- 17) Do not lift or transport the lawnmower when the engine is running.
- 18) Do not tamper with or disable safety systems.
- 19) Do not change the engine settings or over-rev the engine.
- 20) Do not touch the engine parts as they get very hot when running. Danger of burns.

- 21) On power-driven models, disengage the wheel drive before igniting the engine.
- 22) Use manufacturer-recommended attachments only.
- 23) Don't use the machine if the attachments/tools are not installed in their seats.
- 24) Disengage the cutting means, switch off the engine and unplug the spark plug cable (making sure that all moving parts are stationary):
  - When transporting the machine;
  - Whenever you leave the machine unattended; also remove the key on models with electric ignition systems;
  - Before clearing blockages or unclogging the discharge chute;
  - Before checking, cleaning or working on the machine;
  - After striking a foreign object. Inspect the machine for damage and make repairs before using it again.
- 25) Disengage the cutting means and switch off the engine:
  - Before refuelling;
  - Whenever you remove or reattach the grass catcher;
  - Whenever you remove or reattach the side discharge chute;
  - Before adjusting the cutting height, if this operation can not be performed from the driving seat.
- 26) When working, always keep a safe distance from the rotary cutting means, given by the length of the handle.
- 27) Reduce the throttle setting before stopping the engine. Shut off the fuel supply on completing the work, following the instructions in the engine manual.
- 28) **WARNING** – If something breaks or an accident occurs whilst working, turn off the engine immediately and move the machine away to prevent further damage; if an accident occurs with injuries or third parties are injured, carry out the first aid measures most suitable for the situation immediately and contact the medical authorities for any necessary health care. Carefully remove any debris that might cause damage or harm persons or animals should it not be seen.
- 29) **WARNING** – The noise and vibration levels shown in these instructions are the maximum levels for use of the machine. The use of an unbalanced cutting means, the excessive speed of movement, or the absence of maintenance have a significant influence on noise emissions and vibrations. Consequently, it is necessary to take preventive steps to eliminate possible damage due to high levels of noise and stress from vibration. Maintain the machine well, wear ear protection devices, and take breaks while working.

#### **D) MAINTENANCE AND STORAGE**

- 1) **WARNING!** – Before cleaning or doing maintenance work, disconnect the spark plug cable and read the relevant instructions. Wear proper clothing and protective gloves whenever your hands are at risk.
- 2) **WARNING!** – Never use the machine with worn or damaged parts. Faulty or worn-out parts must always be replaced and not repaired. Only use original spare parts: The use of non-original and/or incorrectly fitted parts will jeopardize the safety of the machine, may cause accidents or personal injuries for which the Manufacturer is under no circumstance liable or responsible.
- 3) Any adjustments or maintenance operations not described in this manual must be carried out by your Dealer or a specialized Service Centre with the necessary knowledge and equipment to ensure that the work is done correctly maintaining the machine's original safety level. Any operations performed in unauthorized centres or by unqualified persons will totally invalidate the Warranty and all

obligations and responsibilities of the Manufacturer.

- 4) After each use, disconnect the spark plug cable and check for damage.
- 5) Keep all nuts, bolts and screws tight to be sure the machine is in safe working condition. Routine maintenance is essential for safety and for maintaining a high performance level.
- 6) Check that the cutting means screws are properly tightened on a regular basis.
- 7) Wear work gloves when handling, disassembling and reassembling all cutting means.
- 8) Keep the cutting means well balanced during sharpening. All work on the cutting means (disassembly, sharpening, balancing, reassembly and/or replacing) are demanding jobs that require special skills as well as special tools. For safety reasons, these jobs are best carried out at a specialised centre.
- 9) Be careful during adjustment of the machine to prevent entrapment of the fingers between moving parts of the cutting means and fixed parts of the machine.
- 10) Do not touch the cutting means until the spark plug cable has been disconnected and the cutting means is completely stationary. When servicing the cutting means, bear in mind that, even though the spark plug cable is disconnected, the cutting means can still move.
- 11) Check the side discharge guard, the rear discharge guard and the grass catcher frequently. Replace them if they are damaged.
- 12) Replace any instruction or warning message stickers, if damaged.
- 13) Store the machine out of the reach of children.
- 14) Do not store the machine with fuel in the tank in an area where the fuel vapours could reach an open flame, a spark or a strong heat source.
- 15) Allow the engine to cool down before storing in any enclosure.
- 16) To reduce fire hazards, keep the engine, silencer, battery compartment and petrol storage area free of grass, leaves, or excessive grease. Always empty the grass catcher and do not leave containers full of cut grass inside storage areas.
- 17) To reduce fire hazards, check there are no oil and/or fuel leaks on a regular basis.
- 18) If the fuel tank has to be emptied, this should be done outdoors once the engine has cooled down.

#### **E) TRANSPORTATION AND HANDLING**

- 1) Whenever the machine is to be handled, lifted, transported or tilted you must:
  - Wear sturdy work gloves;
  - Grasp the machine at the points that offer a safe grip, taking into account the weight and relative distribution of the same
  - Use an appropriate number of people for the weight of the machine and the characteristics of the vehicle or the place where it must be placed or collected
  - Make sure that machine movements do not cause petrol leaks, damage or injuries.
- 2) During transport, fasten the machine securely with cables or chains.

#### **F) ENVIRONMENTAL PROTECTION**

- 1) Environmental protection should be a priority of considerable importance when using the machine, for the benefit of both social coexistence and the environment in which



we live. Try not to cause any disturbance to the surrounding area.

2) Scrupulously comply with local regulations and provisions for the disposal of packaging, oils, petrol, filters, damaged parts or any elements which have a strong impact on the environment; this waste must not be disposed of as normal waste, it must be separated and taken to specified waste disposal centres where the material will be recycled.

3) Scrupulously comply with local regulations for the disposal of waste materials after mowing.

4) When decommissioning, do not pollute the environment with the machine, but hand it over to a disposal centre, in accordance with the local laws in force

## GETTING TO KNOW THE MACHINE

### MACHINE DESCRIPTION AND SCOPE OF APPLICATION

This machine is a garden tool and precisely a pedestrian-controlled lawnmower.

The machine is essentially composed of an engine which drives a cutting means enclosed in a casing, equipped with wheels and a handle.

The operator is able to operate the machine and use the main controls, always staying behind the handle at a safe distance from the rotating cutting means. If the operator leaves the machine, the engine and cutting means will stop within a few seconds.

#### Intended use

This machine was designed and manufactured for cutting (and collecting) grass in gardens and grassy areas, in areas in proportion to its cutting capacity, done by a pedestrian operator.

The presence of attachments or specific devices can prevent cut grass from being collected or produce a mulching effect, depositing cut grass on the ground.

This machine can:

- mow the grass and collect it in the grass catcher;
- mow the grass and discharge it on the ground from the rear section;
- mow, chop and deposit the grass on the ground (mulching effect);
- mow the grass and discharge it sideways (for suitably equipped machines).

#### Improper use

Any other usage not in keeping with the above-mentioned ones may be hazardous and harm persons and/or damage things. Examples of improper use may include, but are not limited to:

- transporting persons, children or animals on the machine;
- letting oneself be transported by the machine;
- using the machine to tow or push loads;
- using the machine for leaf or debris collection;
- using the machine to trim hedges, or for cutting vegetation other than grass;
- use of the machine by more than one person;
- using the cutting means on surfaces other than grass.

#### User types

This machine is intended for use by consumers, i.e. non-professional operators. The machine is intended for "DIY" use only

### IDENTIFICATION LABEL AND MACHINE COMPONENTS (see figures on page ii)

1. Acoustic power level
2. Conformity marking
3. Year of manufacture
4. Type of lawnmower
5. Serial number
6. Name and address of Manufacturer
7. Article Code
8. Engine rated power and maximum operating speed
9. Machine mass with empty tank in kg.
11. Chassis
12. Engine
13. Cutting means
14. Rear discharge guard
- 14a. Side discharge chute (if provided)
- 14b. Side discharge guard (if provided)
15. Grass catcher
16. Handle
17. Throttle (if provided)
18. Engine brake lever / cutting means
19. Drive lever (if provided)
20. Variable speed drive (if fitted)

As soon as you have purchased the machine, do not forget to write the identification numbers (3 – 4 – 5) in the spaces on the last page of the manual.

The example of the Declaration of Conformity is provided on the penultimate page of the manual.

### DESCRIPTION OF SYMBOLS INDICATED ON THE CONTROLS (where foreseen)

21. Slow
22. Fast
23. Choke
24. Engine stop
25. Drive on
26. Idle
27. Engine ignition
36. Grass catcher content indicator:  
up (a) = empty / down (b) = full

**SAFETY REQUIREMENTS** – Your lawnmower should be used with due care and attention. Therefore, pictograms have been placed on various parts of the machine to remind you of the main precautions to be taken. Their meaning is explained below. You are also asked to carefully read the safety regulations in the specific chapter of this manual. Replace damaged or illegible labels.

41. Warning: Read the instruction handbook before using the machine.
42. Risk of thrown objects. Keep all persons away from the work area whilst mowing.
43. Danger of cutting yourself. Cutting means in motion. Do not put hands or feet near or under the opening of



the cutting means housing. Disconnect the spark plug cap and read the instructions before carrying out any maintenance or repairs.

44. Danger of cutting yourself. Cutting means. Do not put hands or feet near or under the opening of the cutting means housing.

## OPERATING INSTRUCTIONS

For information on the engine and the battery (if supplied), read the relevant owner manuals.

**NOTE** – The number which precedes each paragraph links the references in the text to the respective illustrations (listed on page iii and following pages).

### 1. COMPLETE ASSEMBLY

**NOTE** The machine can be supplied with some parts already assembled.

**⚠ WARNING!** *Unpacking and completing the assembly should be done on a flat and stable surface, with enough space for moving the machine and its packaging, always making use of suitable equipment. Disposal of the packaging should be done in accordance with the local regulations in force.*

#### 1.1a Assembling the handle (Type“I”)

Return the lower part of the handle (1) to the work position and fasten it to the side chassis supports as shown in the diagram, using the knobs (2) and relative nuts and bolts supplied.

The handle (1) can be height-adjusted in two different positions by inserting the pins (2a) in one of the two square seats (2b) on the supports.

Assemble the top part (3) and fasten in place using the knobs (4) and relative screws supplied.

Secure the control cables using the cable fastener (5).

- **Manual ignition models**
- **Electric key ignition models**

Insert the starter cable (6) in the spiral (7) and tighten the nut (8).

#### 1.1b Assembling the handle (Type“II”)

Return the lower part of the handle (1) to the work position and fasten it to the side chassis supports as shown in the diagram, using the handles (2) and relative nuts and bolts. Make sure the pins (2a) are inserted in one of the two holes (2b) on the side supports of the chassis so as to achieve the correct height of the handle.

Assemble the top part (3) and fasten in place using the levers (4) and relative screws previously removed from their respective holes.

The rings (9) on the levers (2) and (4) must be screwed on so that the distance from the handle is around 9 mm (when the levers are released) to ensure secure fastening without requiring too much effort to tighten or release the levers.

Secure the control cables using the cable fastener (5).

- **Manual ignition models**
- **Electric key ignition models**

Insert the starter cable (6) in the spiral (7) and tighten the nut (8).

#### 1.1c Assembling the handle (Type“III”)

Return the handle (1) to the work position and fasten it to the side chassis supports as shown in the diagram, using the handles (2) and relative nuts and bolts.

Make sure the pins (2a) are inserted in one of the two holes (2b) on the side supports of the chassis so as to achieve the correct height of the handle.

The rings (9) on the levers (2) must be screwed on so that the distance from the handle is around 9 mm (when the levers are released) to ensure secure fastening without requiring too much effort to tighten or release the levers.

- **Manual ignition models**
- **Electric key ignition models**

Insert the starter cable (6) in the spiral (7) and tighten the nut (8).

#### 1.2a Assembling the grass catcher (Type“I”)

Insert the frame (11) in the grass catcher (12) and snap on all the plastic sections (13), using a screwdriver as illustrated.

#### 1.2b Assembling the grass catcher (Type“II”)

With the grass catcher turned upside down, snap on all the plastic sections (21) to the chassis (22), using a screwdriver as illustrated.

#### 1.3 Battery connection

- **Electric key ignition models**

Connect the battery cable to the general wiring connector on the lawnmower.

- **Electric push-button ignition models**

Insert the supplied battery in the relative engine compartment (par. 3.2b, “III - “IV”).

Some models have an engine with non-removable built-in battery (par. 3.2b, “V”).

Follow the instructions in the engine manual for further details on the engine.

## 2. CONTROLS DESCRIPTION

**NOTE** The meanings of the symbols on controls are explained in the previous pages.

#### 2.1 Throttle lever (if fitted)

The throttle adjusts the engine rpm and the speed of the cutting means.

The throttle is controlled by the lever (1).

Lever positions are indicated on the relevant plate.

Some models have a fixed speed engine with no need for a throttle.

#### 2.2 Engine brake lever / cutting means

The cutting means brake is controlled by the lever (1) which must be held against the handle during ignition and during lawnmower operations.

The engine stops when the lever is released.



OPC (Operator Presence Control) lever release: engine stop.

#### 2.3 Drive lever (where applicable)

On power-driven models, push the lever (1) toward the handle for forward movement.

The lawnmower stops moving forward when the lever is released.

The engine must always be ignited with the drive disengaged.





Transmission is active.

**⚠ WARNING!** To prevent damage to the transmission, do not pull the machine backwards with the transmission engaged.

#### 2.4 Converter control lever (if fitted)

In the models with drive systems, the converter control lever (if fitted) allows the operator to regulate forward gear speed. To do so, move the lever (1) following the indications provided near the control lever.

**IMPORTANT** The engine must be running and the drive engaged when switching from one speed to another. Do not touch the converter control when the engine is stopped. Doing this could damage the converter.

**NOTE** If the machine does not move forward with the lever in the «» position, simply move the lever to «» and then immediately return to the «» position.

**IMPORTANT** The engine must be running and the drive engaged when switching from one speed to another. Do not touch the converter control when the engine is stopped. Doing this could damage the converter.

#### 2.5 Cutting height adjustment

##### • Type “I”

The cutting height is adjusted by the specific lever (1).

DO THIS WHEN THE CUTTING MEANS IS STATIONARY.

##### • Type “II”

The cutting height is adjusted by pressing the button (1) and, using the handgrip (2), lifting or lowering the chassis to the desired position.

DO THIS WHEN THE CUTTING MEANS IS STATIONARY.

### 3. GRASS CUTTING

**NOTE** This machine can be used to mow lawns in a number of different ways; before starting work, prepare the machine based on how the lawn is to be mowed. DO THIS WHEN THE ENGINE IS OFF.

#### 3.1a Preparation for mowing and grass collection by the grass catcher:

– Lift the rear discharge guard (1) and fasten the grass catcher (2) correctly as shown in the illustration.

#### 3.1b Preparation for mowing and rear grass discharge on the ground

– Remove the grass catcher and check that the rear discharge guard (1) maintains its lowered position.  
– On models with a side discharge: make sure that the side discharge guard (4) is lowered and blocked by the safety lever (3).

#### 3.1c Preparation for mowing and mulching (where applicable)

– On models with a side discharge: make sure that the side discharge guard (4) is lowered and blocked by the safety lever (3).  
– Lift the rear discharge guard (1) and fit the chute cap (5)

in the discharge opening, keeping it slightly tilted to the right. Fasten it by fitting the two pins (6) into the holes provided until the fastener tooth (7) clicks into place.

To remove the deflector cap (5), lift the rear discharge guard (1) and push in the middle to release the tooth (7).

#### 3.1d Preparation for mowing and side discharge of grass (where applicable)

– Lift the rear discharge guard (1) and fit the chute cap (5) in the discharge opening, keeping it slightly tilted to the right. Fasten it by fitting the two pins (6) into the holes provided until the fastener tooth (7) clicks into place.  
– Push the safety lever (3) slightly and lift the side discharge guard (4).  
– Insert the side discharge chute (8) as shown in the figure.  
– Close the side discharge guard (4) so that the side discharge chute (8) is locked in place.

To remove the side discharge chute:

– Push the safety lever (3) slightly and lift the side discharge guard (4).  
– Release the side discharge chute (8).

To remove the chute flap:

– Lift the rear discharge guard (1).  
– Push in the middle to release the tooth (7).

### 3.2 Engine ignition

#### • Models with throttle

To start the engine, set the throttle control to “Starter” (23).

When the engine is running, set the throttle control to “Fast” (22).

#### 3.2a

#### • Manual ignition models (“I”)

Pull the cutting means brake lever (1) against the handle and firmly tug the knob on the ignition cable (2).

#### • Electric key ignition models

Pull the cutting means brake lever (1) against the handle and turn the ignition key (3).

#### 3.2b

#### • Electric push-button ignition models (“III - IV” - “V”)

– Insert the supplied battery in the relative engine compartment (4, “III - IV”); (follow the instructions provided in the engine manual).

A motor with non-removable built-in battery is included on some models (“V”).

– Insert the key as far as possible (if fitted) (6).  
– Pull the engine cutting means brake lever towards the handle (1).

In “V” motors, the battery charge indicator (5) turns on or flashes for 5 seconds to indicate:

- Indicator on = the battery is charged
- Indicator flashing = the battery is low
- Indicator off = the battery is dead Follow the instructions in the motor instruction manual for emergency charging using the external USB charging device (not supplied with the machine).

**NOTE** Keep pulling the engine / cutting means brake or the engine will stop.

– Press and hold the starter button until the engine switches on (7).

The battery charge status indicator (5) turns off in "V" motors.

Follow the instructions in the engine manual for further details on the engine.

### 3.3 Mowing the lawn

The appearance of the lawn will improve if you alternate cutting in both directions at the same height.

When the grass catcher is too full, grass collection is no longer efficient and the sound of the lawnmower changes.

To remove and empty the grass catcher,

- stop the engine and wait for the cutting means to stop;
- lift the rear discharge guard, grasp the handle and remove the grass catcher keeping it in an erect position.

- **For mulching or rear grass discharge:** always avoid removing a large quantity of grass. Never cut more than one third of the total grass height per single pass! Regulate the forward speed according to the lawn conditions and the amount of grass removed.
- **For side discharge (if applicable):** it is best to mow in a pattern where cut grass is not discharged on the grass still to be cut.
- **For a grass catcher with contents indicator device (if applicable):** while working with the cutting means running, the indicator remains raised for as long as the grass catcher is able to hold cut grass; when it lowers, it means that the grass catcher is full and must be emptied.

### Lawn care recommendations

Each type of grass has different characteristics and may thus require different ways of caring for the lawn; always read the instructions on seed boxes for mowing height for the growing conditions in the work area.

Keep in mind that most grass is made up of a stem and one or more leaves. If leaves are fully cut, the lawn is damaged and growth is more difficult.

The following indications generally apply:

- cutting too low tears and uproots the grass, giving it a "spotted" appearance;
- in the summer, cutting must be higher to prevent the ground from drying;
- do not cut wet grass; this could reduce cutting means efficiency due to sticky grass and tear the lawn.
- for particularly high grass, initially mow at the maximum height allowed by the machine then mow again after two or three days.

### 3.4 When work is finished

When work has been completed, release the brake lever (1) and disconnect the spark plug cap (2).

- **Electric key ignition models**  
Remove the ignition key (3).
- **Electric push-button ignition models**  
Press the tab (5) and remove the consent key (4).  
WAIT UNTIL THE CUTTING MEANS STOPS before proceeding any further.

## 4. ROUTINE MAINTENANCE

Store the lawnmower in a dry place.

**IMPORTANT** *Routine and accurate maintenance, at least once a year, is essential in maintaining original machine safety and performance levels.*

Adjustments or maintenance operations must only be performed with the engine switched off and the spark plug cable disconnected.

- 1) Wear strong protective gloves before cleaning, maintaining or adjusting the machine.
- 2) Accurately wash the machine with water after cutting; remove grass debris and mud accumulated in the chassis to prevent it from drying and causing problems the next time the lawnmower is used.
- 3) Paint on internal chassis parts may start to flake over time due to the abrasive action of cut grass; if this happens, promptly touch-up with rust-proof paint to prevent rusting that could corrode the metal.
- 4) If accessing the lower part is necessary, only tilt the machine on the side indicated in the engine manual, following the relevant instructions, making sure that the machine is perfectly stable before performing any interventions. On side discharge models, remove the discharge chute (if installed – see 3.1.d).
- 5) Do not drip petrol onto the plastic parts of the engine or the machine to prevent damaging them and remove all traces of spilled petrol immediately. The warranty does not cover damage to plastic parts caused by petrol.
- 6) To ensure that the machine will function properly over time, it is highly recommended to change the engine oil regularly, following the timing indicated in the engine's Instruction Manual. The oil can be discharged at a specialised servicing centre, or by using a syringe to suction the oil out through the filler spout, bearing in mind you may need to repeat the operation several times in order to completely empty the tank.  
**Remember to top-up with oil before using the machine again.**

### 4.1 Cutting means maintenance

All interventions on the cutting means must be done at a specialised Centre that has the most appropriate tools and equipment.

Only cutting means bearing the code indicated in the table on page ix must be used on this machine.

Given product evolution, the above mentioned cutting means may be replaced in time with others having similar interchangeable and operating safety features.

### 4.2 Adjusting the converter cable (if fitted)

This adjustment is necessary when the lever (1) tends not to remain in the "🔒" position.

With the lever (1) in the "🔒" position, turn the cable adjuster (2) in the direction indicated by the arrow as needed to ensure the lever remains in position.

**IMPORTANT** *The adjustment must be made when the engine is off.*

### 4.3 Battery recharging (where applicable)

- **Electric key ignition models**

To recharge a flat battery, connect it to the battery charger (1) following the instructions in the battery maintenance manual.

Do not connect the battery charger directly to the engine terminal. It is not possible to ignite the engine using the battery charger as a power source, as it may get damaged.

If you do not use the lawnmower for a long period of time, disconnect the battery from the engine wiring, making sure the charge level is good.

**• Electric push-button ignition models**

Read the engine instruction manual for instructions regarding autonomy, recharging, reinstating and maintenance of the battery.

The battery does not require charging in motors (3.2 b - V). It can only be charged with an external USB charging device (not supplied with the machine) in emergency situations. Follow the instructions provided in the engine manual.

**4.4 Cleaning the interior**

To clean the internal parts of the lawnmower:

- connect a water hose to its pipe fitting (1);
- lower the cutting height as far as possible;
- always stand behind the lawnmower handle;
- start the engine.

**5. ATTACHMENTS**

**⚠ WARNING!** *For your safety, it is strictly prohibited to fit any other attachment other than those included in the following list, as they have been exclusively designed for the model and type of machine you are using.*

**5.1 Mulching kit (unless provided with the equipment)**

It chops the grass cuttings finely and leaves them on the lawn, instead of collecting them in the grass catcher.

**6. DIAGNOSTICS**

What to do if ....	
Problem description	Corrective Action
<b>1. The petrol-driven lawnmower doesn't work</b>	
No oil or fuel in the engine	Check the oil and petrol levels
The spark plug and filter are not in good condition	Clean the spark plug and filter which may be dirty or replace them
The lawnmower's fuel tank was not emptied at the end of the previous season	The float may be blocked; tilt the lawnmower on the carburettor side
<b>2. The cut grass is not collected in the grass catcher</b>	
The cutting means has received a knock	Have the cutting means sharpened or replace it. Check the fins that direct the grass towards the grass catcher

The inside of the chassis is dirty	Clean the inside of the chassis to ease the grass discharge towards the grass catcher
<b>3. Mowing is difficult</b>	
The cutting means is not in good condition	Have the cutting means sharpened or replace it
<b>4. The machine starts to vibrate abnormally</b>	
Damaged or loose parts	Stop the machine and disconnect the spark plug cable Inspect for damage Check for and tighten any loose parts Have all checks, repair work and replacements carried out by a specialized Centre only.

For any doubts or problems, please do not hesitate to contact your nearest Customer Service Centre or Your Dealer.



## SICHERHEITSVORSCHRIFTEN zur strengsten Beachtung

### A) ALLGEMEINE HINWEISE

- 1) ACHTUNG! Bitte lesen Sie vor der Inbetriebnahme diese Gebrauchsanweisungen aufmerksam durch. Machen Sie sich mit den Bedienteilen und dem richtigen Gebrauch der Maschine vertraut. Lernen Sie, den Motor schnell abzustellen. Die Nichtbeachtung der Sicherheitshinweise und der Anweisungen kann zu Unfällen bzw. schweren Verletzungen führen. Bewahren Sie alle Hinweise und die Anweisungen für zukünftiges Nachschlagen auf.
- 2) Erlauben Sie niemals Kindern oder Personen, die nicht über die erforderlichen Kenntnisse dieser Gebrauchsanweisung verfügen, die Maschine zu benutzen. Örtliche Bestimmungen können das Mindestalter des Benutzers festlegen.
- 3) Benutzen Sie den Rasenmäher nie, wenn sich Personen, besonders Kinder, oder Tiere in der Nähe aufhalten.
- 4) Die Maschine niemals verwenden, wenn der Benutzer müde ist oder sich nicht wohl fühlt, oder wenn er Arzneimittel oder Drogen, Alkohol oder andere Stoffe zu sich genommen hat, die seine Aufmerksamkeit und Reaktionsfähigkeit beeinträchtigen.
- 5) Beachten Sie, dass der Benutzer für Unfälle und Schäden verantwortlich ist, die anderen Personen oder deren Eigentum widerfahren können. Es gehört zum Verantwortungsbereich des Benutzers, potenzielle Risiken des Geländes, auf dem gearbeitet wird, einzuschätzen. Außerdem muss er alle erforderlichen Vorsichtsmaßnahmen für seine eigene Sicherheit und die der andern ergreifen, insbesondere an Hängen, auf unebenem, rutschigem oder nicht festem Gelände.
- 6) Falls die Maschine an andere übergeben oder überlassen wird, muss sichergestellt werden, dass der Benutzer die Bedienungsanweisungen in diesem Handbuch liest.

### B) VORBEREITENDE MASSNAHMEN

- 1) Bei Benutzung der Maschine immer geschlossenes, rutschfestes Schuhwerk und lange Hosen tragen. Mähen Sie nicht barfußig oder mit leichten Sandalen bekleidet. Tragen Sie keine Ketten, Armbänder, Kleidung mit flatternden Teilen oder Bändern und keine Krawatten. Binden Sie langes Haar zusammen. Tragen Sie immer einen Gehörschutz.
- 2) Überprüfen Sie sorgfältig das ganze Gelände, auf dem die Maschine eingesetzt wird, und entfernen Sie alle Gegenstände, die von der Maschine weggeschleudert werden oder das Schneidwerkzeug und den Motor beschädigen könnten (Steine, Äste, Eisendrähte, Knochen usw.).
- 3) ACHTUNG: GEFAHR! Benzin ist hochgradig entflammbar.
  - Bewahren Sie Benzin nur in den dafür vorgesehenen Behältern auf;
  - Tanken Sie nur im Freien und benutzen Sie einen Trichter. Während des Tankens und immer wenn Sie Benzin handhaben nicht rauchen;
  - Benzin ist vor dem Starten des Motors einzufüllen. Während der Motor läuft oder bei heißer Maschine darf der Tankverschluss nicht geöffnet bzw. Benzin nachgefüllt werden;

- Falls Benzin übergelaufen ist, darf kein Versuch unternommen werden, den Motor zu starten. Stattdessen ist die Maschine von der benzinverschmutzten Fläche zu entfernen. Bis das Benzin nicht vollständig verdampft ist und die Benzindämpfe nicht verflüchtigt sind, vermeiden Sie alles, was einen Brand verursachen könnte;
- Tankverschluss und Verschluss des Benzinbehälters müssen immer gut zugeschraubt sein.
- 4) Beschädigte Schalldämpfer auswechseln.
- 5) Vor dem Gebrauch die ganze Maschine gründlich überprüfen, insbesondere:
  - eine Sichtkontrolle des Schneidwerkzeugs durchführen und kontrollieren, ob die Schrauben oder das Schneidwerkzeug abgenutzt oder beschädigt sind. Sind Schneidwerkzeug und Schrauben abgenutzt oder beschädigt, müssen diese en bloc ausgetauscht werden, damit die Auswuchtung erhalten bleibt. Eventuelle Reparaturen müssen bei einem Fachbetrieb ausgeführt werden.
  - Der Sicherheitshebel muss sich frei und ohne Kraftaufwand bewegen lassen. Wenn er losgelassen wird, muss er automatisch und schnell in die Neutralstellung zurückkehren und das Anhalten des Schneidwerkzeugs bewirken.
- 6) Regelmäßig den Zustand der Batterie überprüfen (falls vorgesehen). Im Falle von Beschädigungen an ihrer Hülle, am Deckel oder an den Klemmen muss sie ersetzt werden.
- 7) Bevor man mit der Arbeit beginnt, immer die Schutzeinrichtungen an der Auswurföffnung montieren (Grasfangeinrichtung, seitlicher Auswurfschutz oder hinterer Auswurfschutz).

### C) HANDHABUNG

- 1) Der Motor darf nicht in geschlossenen Räumen laufen, in denen sich gefährliche Kohlenmonoxyd-gase ansammeln können. Das Anlassen hat im Freien oder an einem gut belüfteten Ort zu erfolgen. Immer daran denken, dass die Abgase giftig sind.
- 2) Nur bei Tageslicht oder bei guter künstlicher Beleuchtung und mit guten Sichtverhältnissen arbeiten. Personen, Kinder und Tiere vom Arbeitsbereich fernhalten.
- 3) Vermeiden Sie, wenn möglich, nasses Gras zu mähen. Vermeiden Sie es, bei Regen und möglichem Gewitter zu arbeiten. Die Maschine nicht bei schlechtem Wetter verwenden, vor allem wenn Blitzgefahr besteht.
- 4) Achten Sie immer auf einen guten Stand an Hängen.
- 5) Führen Sie die Maschine nur im Schritttempo. Lassen Sie sich nicht vom Rasenmäher ziehen.
- 6) Geben Sie besonders Acht, wenn Sie sich Hindernissen annähern, die die Sicht behindern könnten.
- 7) Schneiden Sie das Gras quer zum Hang und nie in Richtung des Gefälles aufwärts/abwärts. Bei Richtungswechsel ist darauf zu achten, dass die Räder nicht auf Hindernisse stoßen (Steine, Zweige, Wurzeln usw.), die ein seitliches Abrutschen oder den Verlust der Kontrolle über die Maschine verursachen könnten.
- 8) Die Maschine darf nicht an Steigungen von mehr als 20° verwendet werden, unabhängig von der Arbeitsrichtung.
- 9) Seien Sie besonders vorsichtig, wenn Sie den Rasenmäher zu sich heranziehen. Schauen Sie hinter sich, bevor Sie in den Rückwärtsgang schalten und während Sie

zurücksetzen, um sicherzustellen, dass keine Hindernisse vorhanden sind.

10) Halten Sie das Schneidwerkzeug an, wenn der Mäher beim Transport über andere Flächen als Gras zu kippen ist und wenn Sie den Rasenmäher zur Mähfläche hin- und wieder abtransportieren.

11) Wenn Sie die Maschine in der Nähe der Straße verwenden, achten Sie auf den Verkehr.

12) Verwenden Sie die Maschine nie mit beschädigten Schutzeinrichtungen oder ohne die Grasfangeinrichtung, den seitlichen oder den hinteren Auswurfschutz.

13) In der Nähe von abschüssigen Stellen, Gräben oder Dämmen besonders vorsichtig sein.

14) Starten Sie den Motor mit Vorsicht entsprechend den Anweisungen. Achten Sie auf ausreichenden Abstand der Füße zum Schneidwerkzeug.

15) Den Rasenmäher beim Start des Motors nicht kippen. Starten Sie den Motor auf einer ebenen Fläche ohne Hindernisse oder hohes Gras.

16) Bringen Sie niemals Hände oder Füße in die Nähe von sich drehenden Teilen. Halten Sie sich immer entfernt von der Auswurföffnung.

17) Heben oder tragen Sie den Rasenmäher nie mit laufendem Motor.

18) Die Sicherheitssysteme nicht entfernen oder außer Betrieb setzen.

19) Ändern Sie nicht die Grundeinstellung des Motors und lassen Sie ihn nicht überdrehen.

20) Die Komponenten des Motors, die sich während des Gebrauchs erhitzen, nicht berühren. Es besteht Verbrennungsgefahr.

21) Bei den Modellen mit Motorantrieb, lösen sie die Kupplung des Radantriebs, bevor Sie den Motor starten.

22) Verwenden Sie ausschließlich vom Hersteller der Maschine genehmigte Zubehörteile.

23) Die Maschine nicht verwenden, wenn das Zubehör/ die Werkzeuge nicht in den vorgesehenen Punkten installiert sind.

24) Das Schneidwerkzeug ausschalten, den Motor anhalten und das Kabel der Zündkerze abziehen (sicherstellen, dass alle beweglichen Teile vollkommen stillstehen):

– Während des Transports der Maschine;

– Wenn Sie die Maschine unbewacht lassen. Bei den Modellen mit elektrischem Anlasser, den Zündschlüssel abziehen;

– Bevor Sie Verstopfungen beseitigen oder den Auswurfkanal reinigen;

– Bevor Sie die Maschine überprüfen, reinigen oder Arbeiten an ihr durchführen;

– Nachdem ein Fremdkörper getroffen wurde. Prüfen Sie, ob Schäden an der Maschine entstanden sind, und führen Sie die erforderlichen Reparaturen aus, bevor Sie die Maschine wieder benutzen.

25) Das Schneidwerkzeug ausschalten und den Motor anhalten:

– Bevor Sie nachtanken;

– Jedes Mal, wenn die Grasfangeinrichtung abgenommen oder wieder montiert wird;

– Jedes Mal, wenn der seitliche Auswurfdeflektor abgenommen oder wieder montiert wird;

– Bevor man die Schnitthöhe einstellt, falls dies nicht vom Fahrersitz aus erfolgen kann.

26) Halten Sie während der Arbeit stets einen Sicherheitsabstand vom rotierenden Schneidwerkzeug. Dieser Abstand entspricht der Länge des Handgriffs.

27) Bevor Sie den Motor abstellen, nehmen Sie das Gas zurück. Nach Ende der Arbeit, schließen Sie die

Benzinzufuhr, indem Sie die Anweisungen im Handbuch befolgen.

28) ACHTUNG – Im Fall von Brüchen oder Unfällen während der Arbeit, sofort den Motor abstellen und die Maschine entfernen, damit sie keine weiteren Schäden anrichtet. Wenn bei einem Unfall man selbst oder Dritte verletzt werden, unverzüglich die der Situation angemessene erste Hilfe leisten und zur notwendigen Behandlung ein Krankenhaus aufsuchen. Entfernen Sie sorgfältig alle eventuellen Rückstände, die – falls sie unbeaufsichtigt bleiben – Schäden oder Verletzungen an Personen oder Tieren verursachen könnten.

29) ACHTUNG – Die in dieser Anleitung angegebenen Geräusch- und Vibrationspegel sind Höchstwerte beim Betrieb der Maschine. Der Einsatz eines nicht ausgewuchteten Schneidelements, die zu hohe Fahrgeschwindigkeit und die fehlende Wartung wirken sich signifikant auf die Geräuschemissionen und die Vibrationen aus. Demzufolge müssen vorbeugende Maßnahmen getroffen werden, um mögliche Schäden durch zu hohen Lärm und Belastungen durch Vibrationen zu vermeiden; die Maschine warten, Gehörschutz tragen, während der Arbeit Pausen einlegen.

## D) WARTUNG UND LAGERUNG

1) ACHTUNG! – Nehmen Sie das Zündkerzenkabel ab und lesen Sie vor allen Reinigungs- oder Wartungsarbeiten die entsprechenden Anweisungen durch. In allen Situationen, die Gefahren für die Hände mit sich bringen, geeignete Kleidung und Arbeitshandschuhe tragen.

2) ACHTUNG! – Die Maschine niemals mit abgenutzten oder beschädigten Teilen verwenden. Die schadhaften oder verschlissenen Teile sind zu ersetzen und dürfen niemals repariert werden. Nur Original-Ersatzteile verwenden: Die Verwendung von Nicht-Original-Ersatzteilen und/oder nicht korrekt montierten Ersatzteilen beeinträchtigt die Sicherheit der Maschine, kann Unfälle und Verletzungen an Personen verursachen und befreit den Hersteller von jeder Verpflichtung und Haftung.

3) Alle Einstell- und Wartungsarbeiten, die nicht in diesem Handbuch beschrieben sind, müssen von Ihrem Händler oder einem Fachbetrieb ausgeführt werden, die über das Wissen und die erforderlichen Werkzeuge für eine korrekte Arbeitsausführung verfügen, um das ursprüngliche Sicherheitsniveau der Maschine beizubehalten. Eingriffe, die nicht von einer Fachstelle oder von unqualifiziertem Personal ausgeführt werden, haben grundsätzlich den Verfall der Garantie und jeglicher Verpflichtung oder Verantwortung des Herstellers zur Folge.

4) Nach jeder Verwendung das Zündkerzenkabel abziehen und die Maschine auf eventuelle Schäden überprüfen.

5) Sorgen Sie dafür, dass alle Muttern und Schrauben fest angezogen sind, um sicher zu sein, dass die Maschine immer unter guten Bedingungen arbeitet. Eine regelmäßige Wartung ist unerlässlich für die Sicherheit und die Erhaltung der Leistungsfähigkeit.

6) Kontrollieren Sie regelmäßig, dass die Schrauben des Schneidwerkzeugs fest angezogen sind.

7) Arbeitshandschuhe tragen, um das Schneidwerkzeug zu handhaben, es abzunehmen oder wieder zu montieren.

8) Beim Schleifen des Schneidwerkzeugs ist auf dessen Auswuchtung zu achten. Alle Arbeiten, die das Schneidwerkzeug betreffen (Ausbau, Schärfen, Auswuchten, Einbau und/oder Auswechseln), sind aufwändige Arbeiten, die außer der Verwendung spezieller Werkzeuge auch ein bestimmtes Fachkönnen erfordern. Aus Sicherheitsgründen müssen diese Arbeiten daher im-

mer in einem Fachbetrieb ausgeführt werden.

9) Während der Arbeiten zur Einstellung der Maschine darauf achten, dass die Finger nicht zwischen dem sich drehenden Schneidwerkzeug und den festen Teilen der Maschine eingeklemmt werden.

10) Das Schneidwerkzeug nicht berühren, solange das Zündkerzenkabel noch nicht abgezogen ist und das Schneidwerkzeug nicht völlig stillsteht. Während der Arbeiten am Schneidwerkzeug daran denken, dass dieses sich bewegen kann, auch wenn das Zündkerzenkabel abgezogen ist.

11) Prüfen Sie regelmäßig den seitlichen bzw. den hinteren Auswurfschutz und die Grasfangeinrichtung. Falls sie beschädigt sind, müssen sie ersetzt werden.

12) Beschädigte Warn- und Hinweisschilder müssen ausgetauscht werden.

13) Stellen Sie die Maschine an einem für Kinder unzugänglichen Platz ab.

14) Bewahren Sie die Maschine mit Benzin im Tank niemals in einem Raum auf, in dem Benzindämpfe mit offenem Feuer, einer Hitzequelle oder Funken in Berührung kommen könnten.

15) Lassen Sie den Motor abkühlen, bevor Sie die Maschine in einem Raum abstellen.

16) Um Brandgefahr zu vermeiden, halten Sie Motor und Auspufftopf, den Platz für die Batterie sowie den Platz, an dem Benzinanker gelagert werden, frei von Gras, Blättern oder austretendem Fett. Die Grasfangeinrichtung leeren und keine Behälter mit gemähtem Gras in einem geschlossenen Raum aufbewahren.

17) Um Brandgefahr zu vermeiden, kontrollieren Sie regelmäßig, dass keine Öl- und/oder Kraftstoffverluste auftreten.

18) Falls der Tank zu entleeren ist, muss dies im Freien und bei kaltem Motor erfolgen.

## E) TRANSPORT UND HANDHABUNG

1) Folgende Hinweise müssen bei jedem Bewegen, Heben, Transportieren oder Kippen der Maschine beachtet werden:

- Feste Arbeitshandschuhe benutzen;
- Die Maschine unter Berücksichtigung des Gewichts und seiner Aufteilung an Punkten greifen, die einen sicheren Halt gewährleisten
- Eine dem Gewicht der Maschine und den Eigenschaften des Transportmittels bzw. der Aufstellposition entsprechende Anzahl Personen einsetzen
- Sicherstellen, dass die Bewegung der Maschine keine Benzinverluste bzw. Schäden oder Verletzungen verursacht.

2) Sichern Sie die Maschine während des Transports auf geeignete Weise mit Seilen oder Ketten.

## F) UMWELTSCHUTZ

1) Der Umweltschutz muss ein wesentlicher und vorrangiger Aspekt bei der Verwendung der Maschine sein, zum Vorteil des zivilen Zusammenlebens und unserer Umgebung. Vermeiden Sie es, ein Störelement Ihrer Nachbarschaft darzustellen.

2) Halten Sie sich strikt an die örtlichen Vorschriften für die Entsorgung von Verpackungen, Öl, Benzin, Filter, beschädigten Teilen oder sämtlichen weiteren umweltschädlichen Stoffen. Diese Stoffe dürfen nicht zusammen mit dem Hausmüll entsorgt werden, sondern müssen getrennt gesammelt und zum Wertstoffhof gebracht werden, der für

die Wiederverwendung der Stoffe sorgt.

3) Halten Sie sich strikt an die örtlichen Vorschriften für die Entsorgung der Schneidreste.

4) Bei Außerbetriebnahme darf die Maschine nicht einfach in der Umwelt abgestellt werden, sondern muss gemäß der örtlichen Vorschriften an einen Wertstoffhof übergeben werden.

## DIE MASCHINE KENNENLERNEN

### BESCHREIBUNG DER MASCHINE UND EINSATZBEREICH

Diese Maschine ist ein Gartenmotorgerät, genauer gesagt ein handgeführter Rasenmäher.

Die Maschine besteht im Wesentlichen aus einem Motor, der ein in einem Gehäuse eingeschlossenes Schneidwerkzeug antreibt, und verfügt über Räder und einen Griff.

Der Bediener kann die Maschine führen und die Hauptsteuerungen betätigen, wobei er immer hinter dem Griff steht, also in Sicherheitsabstand zum rotierenden Schneidwerkzeug. Wenn der Bediener sich von der Maschine entfernt, werden der Motor und das Schneidwerkzeug innerhalb weniger Sekunden angehalten.

### Bestimmungsgemäße Verwendung

Diese Maschine wurde entwickelt und hergestellt, um das Gras von Gärten und Rasenflächen zu mähen (und zu sammeln), deren Größe der Schnittleistung entspricht, wobei sie von einem Bediener handgeführt wird.

Das Vorhandensein von Zubehör oder spezifischen Vorrichtungen kann das Aufsammeln des gemähten Grasses vermeiden oder einen „Mulching-Effekt“ bewirken, bei dem das gemähte Gras am Boden verteilt wird.

Diese Maschine kann:

- das Gras mähen und in der Grasfangeinrichtung sammeln;
- das Gras mähen und von der Rückseite auf den Boden auswerfen;
- das Gras mähen, zerkleinern und wieder am Boden ablegen ("Mulching"-Effekt);
- das Gras mähen und es seitlich auswerfen (bei vorgerüsteten Maschinen).

### Nicht bestimmungsgemäße Verwendung

Jede andere Verwendung, die von der oben genannten abweicht, kann sich als gefährlich erweisen und Personen- und/oder Sachschäden verursachen. Als nicht bestimmungsgemäße Verwendung gelten (beispielhaft):

- Transport von Personen, Kindern oder Tieren auf der Maschine;
- Mitfahren auf der Maschine;
- Verwenden der Maschine zum Ziehen oder Schieben von Lasten;
- Verwenden der Maschine für das Sammeln von Laub oder Abfall;
- Verwenden der Maschine zum Schneiden von Hecken oder zum Schneiden von anderen Pflanzen außer Rasen;
- Verwenden der Maschine durch mehr als eine Person;



– Betätigen des Schneidwerkzeugs in graslosen Bereichen.

## Benutzer

Diese Maschine ist für die Benutzung durch Verbraucher, also Laien bestimmt. Diese Maschine ist für den „Hobbygebrauch“ bestimmt.

## TYPENSCHILD UND MASCHINENBAUTEILE (siehe Abbildungen auf Seite ii)

1. Schalleistungspegel
2. CE-Kennzeichnung
3. Herstellungsjahr
4. Typ des Rasenmähers
5. Seriennummer
6. Name und Anschrift des Herstellers
7. Artikelnummer
8. Nennleistung und maximale Drehzahl des Motors
9. Maschinenmasse bei leerem Tank in kg.
  
11. Chassis
12. Motor
13. Schneidwerkzeug
14. Hinterer Auswurfschutz
- 14a. Seitlicher Auswurfschlektor (falls vorgesehen)
- 14b. Seitlicher Auswurfschutz (falls vorgesehen)
15. Grasfangeinrichtung
16. Griff
17. Gashebel (falls vorgesehen)
18. Hebel Motorbremse / Schneidwerkzeug
19. Kupplungshebel (falls vorgesehen)
20. Geschwindigkeitsregler (falls vorgesehen)

Tragen Sie sofort nach dem Kauf der Maschine die Kennnummern (3 - 4 - 5) in die entsprechenden Felder auf der letzten Seite des Handbuchs ein.

Das Beispiel der Konformitätserklärung finden Sie auf der vorletzten Seite des Handbuchs.

## BESCHREIBUNG DER SYMBOLE AN DEN BEDIENELEMENTEN (wo vorgesehen)

21. Langsam
22. Schnell
23. Anlasser
24. Motor abstellen
25. Antrieb eingeschaltet
26. Ruhestellung
27. Motor starten
36. Anzeiger Inhalt Grasfangeinrichtung:  
angehoben (a) = leer / abgesenkt (b) = voll

**SICHERHEITSVORSCHRIFTEN** - Ihr Rasenmäher muss mit Vorsicht benutzt werden. Aus diesem Grund wurden an der Maschine Symbole angebracht, die Sie auf die wichtigsten Vorsichtsmaßnahmen hinweisen. Die Bedeutung der Symbole ist nachstehend erklärt. Wir weisen auch noch einmal ausdrücklich auf die Sicherheitsnormen hin, die Sie im entsprechenden Kapitel dieser Gebrauchsanleitung finden. Beschädigte oder unleserliche Etiketten bitte austauschen.

41. Achtung: Vor dem Gebrauch der Maschine die Bedienungsanleitung lesen.
42. Auswurfrisiko. Während des Gebrauchs, halten Sie Dritte von der Arbeitszone entfernt.
43. Schnittgefahr. Schneidwerkzeug in Bewegung. Führen Sie nie Hände oder Füße in den Sitz des Schneidwerkzeugs ein. Nehmen Sie den Zündkerzenstecker ab und lesen Sie die Anleitungen, bevor Sie Wartungs- oder Reparaturarbeiten beginnen.
44. Schnittgefahr. Schneidwerkzeug. Führen Sie nie Hände oder Füße in den Sitz des Schneidwerkzeugs ein.

## GEBRAUCHSVORSCHRIFTEN

**Für den Motor und die Batterie (falls vorhanden) wird auf die entsprechenden Bedienungsanleitungen verwiesen.**

**HINWEIS - Die Übereinstimmung zwischen den Verweisen im Text und den entsprechenden Abbildungen (auf S. iii ff.) wird durch die Nummer vor jedem Abschnitt gegeben.**

### 1. MONTAGE

**HINWEIS** Einige Komponenten der Maschine können bei der Lieferung bereits montiert sein.

**⚠ ACHTUNG!** Das Auspacken und die Montage müssen auf einer ebenen und stabilen Oberfläche erfolgen. Es muss genügend Platz zur Bewegung der Maschine und der Verpackung sowie die geeigneten Werkzeuge zur Verfügung stehen. Die Entsorgung der Verpackung muss gemäß den örtlichen Vorschriften erfolgen.

#### 1.1a Montage des Griffs (Typ „I“)

Den unteren Teil des Handgriffs (1) in Arbeitsposition bringen und ihn mit den Drehknöpfen (2) und den mitgelieferten Schrauben wie abgebildet an den seitlichen Halterungen des Chassis befestigen.

Die Höhe des Griffs (1) ist in zwei verschiedenen Positionen einstellbar, indem man die Schrauben (2a) in einen der beiden viereckigen Sitze (2b) auf den Halterungen einsteckt.

Den oberen Teil (3) montieren und ihn mit den Drehknöpfen (4) und den mitgelieferten Schrauben befestigen. Die Steuerzüge mit dem Kabelhalter (5) befestigen.

- Modelle mit Handstart
- Modelle mit Elektrostart mit Schlüssel  
Das Anlasserseil (6) in die Spirale (7) einführen und die Mutter (8) anziehen.

#### 1.1b Montage des Griffs (Typ „II“)

Den unteren Teil des Handgriffs (1) in Arbeitsposition bringen und ihn mit den Handrädern (2) und den entsprechenden Schrauben wie abgebildet an den seitlichen Halterungen des Chassis befestigen.

Darauf achten, die Stifte (2a) in eine der zwei Bohrungen (2b) der seitlichen Halterungen des Chassis einzufügen, um die richtige Griffhöhe zu erhalten.

Den oberen Teil (3) montieren und ihn mit den Drehknöpfen (4) und den entsprechenden Schrauben befestigen, die zuvor aus ihren Bohrungen entfernt wurden.



Die Überwurfmutter (9) der Handräder (2) und (4) müssen so angezogen werden, dass ein Abstand vom Führungsholm von ca. 9 mm entsteht (bei losgelassenen Handrädern), um einen festen Halt zu gewährleisten, ohne dass allzu viel Kraft für das Ver- und Entriegeln der Handräder erforderlich ist.

Die Steuerzüge mit dem Kabelhalter (5) befestigen.

- **Modelle mit Handstart**
- **Modelle mit Elektrostart mit Schlüssel**

Das Anlasserseil (6) in die Spirale (7) einführen und die Mutter (8) anziehen.

### 1.1c Montage des Griffs (Typ „III“)

Den Handgriff (1) in Arbeitsposition bringen und ihn mit den Handrädern (2) und den entsprechenden Schrauben wie abgebildet an den seitlichen Halterungen des Chassis befestigen.

Darauf achten, die Stifte (2a) in eine der zwei Bohrungen (2b) der seitlichen Halterungen des Chassis einzufügen, um die richtige Griffhöhe zu erhalten.

Die Überwurfmutter (9) der Handräder (2) müssen so angezogen werden, dass ein Abstand vom Führungsholm von ca. 9 mm entsteht (bei losgelassenen Handrädern), um einen festen Halt zu gewährleisten, ohne dass allzu viel Kraft für das Ver- und Entriegeln der Handräder erforderlich ist.

- **Modelle mit Handstart**
- **Modelle mit Elektrostart mit Schlüssel**

Das Anlasserseil (6) in die Spirale (7) einführen und die Mutter (8) anziehen.

### 1.2a Montage der Grasfangeinrichtung (Typ „I“)

Den Rahmen (11) in den Sack (12) einführen und alle Kunststoffprofile (13) mit Hilfe eines Schraubenziehers gemäß Abbildung einrasten.

### 1.2b Montage der Grasfangeinrichtung (Typ „II“)

Mit umgekehrter Grasfangeinrichtung alle Kunststoffprofile (21) mit Hilfe eines Schraubenziehers gemäß Abbildung am Rahmen (22) einrasten.

### 1.3 Batterieanschluss

- **Modelle mit Elektrostart mit Schlüssel**  
Das Batteriekabel an den Stecker der allgemeinen Verkabelung des Rasenmähers anschließen.

- **Modelle mit Elektrostart durch Knopfdruck**  
Die gelieferte Batterie in das entsprechende Fach einführen, das sich auf dem Motor befindet (Abs. 3.2b, „III - „IV“).

Bei einigen Modellen ist ein Motor mit eingebautem, nicht entfernbarem Akku vorgesehen (Abs. 3.2b, „V“).

Weitere Informationen zum Motor finden Sie in den Betriebsanleitungen des Motors.

## 2. BESCHREIBUNG DER BEDIENELEMENTE

**HINWEIS** Die Bedeutung der Symbole, die auf den Bedienelementen abgebildet sind, ist auf den vorangehenden Seiten beschrieben.

### 2.1 Gasbetätigung (falls vorgesehen)

Der Drehzahlregler variiert die Motordrehzahl und die Geschwindigkeit des Schneidwerkzeugs.

Das Gas wird mit dem Hebel (1) betätigt.

Die Positionen des Hebels sind auf dem entsprechenden

Etikett angegeben.

Auf einigen Modellen ist ein Motor ohne Gashebel vorgesehen.

### 2.2 Hebel Motorbremse / Schneidwerkzeug

Die Bremse des Schneidwerkzeugs wird über den Hebel (1) bedient, der zum Anlassen und während des Betriebs des Rasenmähers gegen den Handgriff gedrückt werden muss.

Beim Loslassen des Hebels bleibt der Motor stehen.

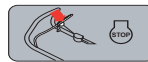

Freigabe des OPC-Hebels (Operator Presence Control): Motorstopp.

### 2.3 Kupplungshebel (falls vorhanden)

Bei Modellen mit Motorantrieb erfolgt das Einkuppeln des Antriebs dadurch, dass der Hebel (1) gegen den Griff gedrückt wird.

Beim Loslassen des Hebels hält der Rasenmäher an.

Das Anlassen des Motors muss stets mit ausgekuppeltem Antrieb erfolgen.



Aktivierung Antrieb.

**ACHTUNG!** Um das Getriebe nicht zu beschädigen, die Maschine mit eingekuppeltem Getriebe möglichst nicht rückwärts ziehen.



### 2.4 Geschwindigkeitsregler (falls vorgesehen)

Bei den Modellen mit Antrieb ermöglicht der Geschwindigkeitsregler (falls vorgesehen) die Einstellung der Vorschubgeschwindigkeit.

Diese Einstellung wird erhalten, indem man den Hebel (1) gemäß den daneben angeführten Anweisungen verstellt.

**WICHTIG** Der Übergang von einer Geschwindigkeit zur anderen muss bei laufendem Motor und eingeschaltetem Antrieb erfolgen.

Den Geschwindigkeitsregler nicht berühren, solange der Motor ausgeschaltet ist. Der Regler könnte dadurch beschädigt werden.

**HINWEIS** Sollte sich die Maschine mit dem Hebel in Position «» nicht bewegen, den Bedienungshebel einfach in Position «» verstellen, und dann sofort wieder zurück in Position «».

### 2.5 Schnitthöheneinstellung

- **Typ „I“**

Die Einstellung der Schnitthöhe erfolgt mit Hilfe des dafür bestimmten Hebels (1).

DER ARBEITSGANG IST BEI STILLSTEHENDEM SCHNEIDWERKZEUG DURCHZUFÜHREN

- **Typ „II“**

Die Schnitthöhe kann durch Druck der Taste (1) und Anheben oder Absenken des Chassis über den Griff (2) bis zur gewünschten Position eingestellt werden.

DER ARBEITSGANG IST BEI STILLSTEHENDEM SCHNEIDWERKZEUG DURCHZUFÜHREN.

## 3. MÄHEN DES GRASES

**HINWEIS** Diese Maschine ermöglicht das Mähen des Rasens mit verschiedenen Modi; vor Arbeitsbeginn sollte die Maschine entsprechend der gewünschten Mähart eingestellt werden.

## DER ARBEITSGANG IST BEI AUSGESCHALTETEM MOTOR DURCHZUFÜHREN.

### 3.1a Vorbereitung für das Mähen und Sammeln des Grasses in der Grasfangeinrichtung:

Den hinteren Auswurfschutz (1) anheben und die Grasfangeinrichtung (2) wie abgebildet einhängen.

### 3.1b Vorbereitung für das Mähen und den Heckauswurf Heckauswurf des Grasses auf den Boden:

- Die Grasfangeinrichtung abnehmen und sicherstellen, dass der hintere Auswurfschutz (1) stabil abgesenkt bleibt.
- Bei den Modellen mit möglichem seitlichem Auswurf: Sicherstellen, dass der seitliche Auswurfschutz (4) abgesenkt und mit dem Sicherungshebel (3) gesichert ist.

### 3.1c Vorbereitung für das Mähen und Feinschnitt des Grasses („Mulching“ Funktion – falls vorgesehen):

- Bei den Modellen mit möglichem seitlichem Auswurf: Sicherstellen, dass der seitliche Auswurfschutz (4) abgesenkt und mit dem Sicherungshebel (3) gesichert ist.
- Den hinteren Auswurfschutz (1) anheben und die Deflektorklappe (5) so in die Auswurföffnung einsetzen, dass sie leicht nach rechts geneigt ist; sie dann durch Einsetzen der beiden Stifte (6) in die vorgesehenen Bohrungen bis zum Einrasten der Klinke (7) befestigen. Um die Deflektorklappe (5) zu entfernen, den hinteren Auswurfschutz (1) anheben und in der Mitte drücken, so dass die Klinke (7) ausklinkt.

### 3.1d Vorbereitung für das Mähen und seitlichen Auswurf des Grasses (falls vorgesehen):

- Den hinteren Auswurfschutz (1) anheben und die Deflektorklappe (5) so in die Auswurföffnung einsetzen, dass sie leicht nach rechts geneigt ist; sie dann durch Einsetzen der beiden Stifte (6) in die vorgesehenen Bohrungen bis zum Einrasten der Klinke (7) befestigen.
- Den Sicherungshebel (3) leicht drücken und den seitlichen Auswurfschutz (4) anheben.
- Den seitlichen Auswurfdeflektor (8) wie abgebildet montieren.
- Den seitlichen Auswurfschutz (4) wieder schließen, um den seitlichen Auswurfdeflektor (8) zu blockieren.

Zur Entfernung des seitlichen Auswurfdeflektors:

- Den Sicherungshebel (3) leicht drücken und den seitlichen Auswurfschutz (4) anheben.
  - Den seitlichen Auswurfdeflektor (8) aushaken.
- Zum Entfernen des Deflektordeckels:
- Den hinteren Auswurfschutz anheben (1).
  - In der Mitte drücken, so dass die Klinke (7) ausklinkt.

## 3.2 Anlassen des Motors

### • Modelle mit Drehzahlregler

Zum Anlassen des Motors den Gashebel in die Position „Starter“ (23) bringen.

Nach dem Anlassen, den Gashebel in die Position „Schnell“ (22) stellen.

### 3.2a

#### • Modelle mit Handstart (“I”)

Den Bremshebel des Schneidwerkzeugs (1) gegen den Handgriff ziehen und kräftig am Griff des Starterseils (2) ziehen.

#### • Modelle mit Elektrostart mit Schlüssel

Den Bremshebel des Schneidwerkzeugs (1) gegen den Griff ziehen und den Zündschlüssel (3) drehen.

### 3.2b

#### • Modelle mit Elektrostart durch Knopfdruck (“III - “IV” - “V”)

- Die gelieferte Batterie in das entsprechende Fach einführen, das sich auf dem Motor befindet (4, “III” - “IV”); (die Anweisungen in der Betriebsanleitung des Motors befolgen).  
Bei einigen Modellen ist ein Motor mit eingebautem, nicht entfernbarem Akku vorgesehen („V”).
- Den Sicherheitsschlüssel ganz einführen (falls vorhanden) (6).
- Den Hebel Motorbremse / Schneidwerkzeug in Richtung Griff (1) ziehen.

Bei den “V”-Motoren leuchtet der Ladestatusanzeiger des Akkus (5) auf oder blinkt 5 Sekunden lang, um anzuzeigen:

- Anzeiger leuchtet auf = das Akku ist ziemlich aufgeladen
- Anzeiger blinkt = das Akku ist fast entladen
- Anzeiger aus = das Akku ist fast vollständig entladen. Folgen Sie den Anweisungen, die im Hinweishandbuch des Motors enthalten sind, für die Notaufladung mittels externer USB-Ladevorrichtung (nicht mit der Maschine geliefert).

**HINWEIS** *Der Hebel Motorbremse / Schneidwerkzeug muss gezogen gehalten werden, um das Stoppen des Motors zu vermeiden.*

- Den Startgriff drücken und gedrückt halten, bis der Motor startet (7).

Bei den “V”-Motoren schaltet der Ladestatusanzeiger des Akkus (5) aus.

Weitere Informationen zum Motor finden Sie in den Betriebsanleitungen des Motors.

## 3.3 Mähen des Grasses

Der Rasen sieht besser aus, wenn man immer mit gleicher Schnitthöhe und abwechselnd in beide Richtungen mäht. Wenn die Grasfangeinrichtung zu voll ist, wird das Gras nicht mehr effizient eingesammelt und das Geräusch des Rasenmähers ändert sich.

Die Grasfangeinrichtung abnehmen und ausleeren.

- Den Motor ausschalten und abwarten, bis das Schneidwerkzeug anhält.

- Den hinteren Auswurfschutz anheben, den Handgriff greifen und die Grasfangeinrichtung abnehmen, sie dabei aufrecht halten.

• **Beim „Mulching“ oder Heckauswurf:** Stets vermeiden, eine übermäßige Menge Gras zu mähen. Es darf nie mehr als ein Drittel der Gesamthöhe des Grasses auf einmal geschnitten werden! Die Fahrgeschwindigkeit ist dem Zustand des Rasens und der Menge des zu mähenden Grasses anzupassen.

• **Beim Seitenauswurf (falls vorgesehen):** Der Mähverlauf sollte so gewählt werden, dass das gemähte Gras nicht auf den noch zu mähenden Rasen geworfen wird.

• **Bei einer Grasfangeinrichtung mit Anzeigevorrichtung des Inhalts (falls vorgesehen):** Während der Arbeit, bei sich drehendem

Schneidwerkzeug bleibt der Anzeiger angehoben, damit die Grasfangeinrichtung das gemähte Gras aufnehmen kann; wenn er sich absenkt bedeutet dies, dass die Grasfangeinrichtung sich gefüllt hat und geleert werden muss.

## Empfehlungen für die Rasenpflege

Jede Grasart hat unterschiedliche Eigenschaften und kann daher eine andere Rasenpflege erfordern; beachten Sie immer die Hinweise auf der Verpackung der Rasensamen hinsichtlich der Schnitthöhe und übertragen Sie diese auf die Wachstumsbedingungen im jeweiligen Gartenbereich. Es muss beachtet werden, dass der Großteil der Grasarten aus einem Stängel und einem oder mehreren Blättern besteht. Wenn man die Blätter ganz abschneidet, wird der Rasen beschädigt und das Nachwachsen wird erschwert. Im Allgemeinen gelten die folgenden Hinweise:

- ein zu tiefer Schnitt verursacht Ausrisse, Entwurzelungen des Rasens und ein „fleckiges“ Aussehen;
- im Sommer muss der Schnitt höher sein, um ein Austrocknen der Erde zu vermeiden;
- nasser Rasen darf nicht geschnitten werden; die Schnittwirkung des sich drehenden Schneidwerkzeugs wird durch das anhaftende Gras vermindert und verursacht Ausrisse im Rasen;
- bei besonders hohem Gras sollte ein Mähvorgang mit der höchstens Schnitthöhe der Maschine und ein zweiter Mähvorgang nach zwei oder drei Tagen ausgeführt werden.

### 3.4 Nach der Arbeit

Nach der Arbeit den Bremshebel (1) loslassen und den Zündkerzenstecker (2) abstecken.

- **Modelle mit Elektrostart mit Schlüssel**  
Den Zündschlüssel (3) abziehen.
- **Modelle mit Elektrostart durch Knopfdruck**  
Die Lasche (5) drücken und den Freigabeschlüssel (4) entfernen.

WARTEN SIE BIS DAS SCHNEIDWERKZEUG STILLSTEHT, bevor Sie irgendeinen Eingriff durchführen.

## 4. ORDENTLICHE WARTUNG

Den Rasenmäher an einem trockenen Ort lagern.

**WICHTIG** Eine regelmäßige und sorgfältige Wartung, mindestens einmal jährlich, ist notwendig, um die Einsatzsicherheit und die ursprünglichen Leistungen der Maschine aufrechtzuerhalten.

Jegliche Einstellung oder Wartungsarbeit muss bei ausgeschaltetem Motor ausgeführt werden, nachdem das Zündkerzenkabel abgezogen wurde.

- 1) Tragen Sie bei allen Reinigungs-, Wartungs- oder Einstellarbeiten an der Maschine immer feste Arbeitshandschuhe.
- 2) Waschen Sie die Maschine nach jedem Mähvorgang sorgfältig mit Wasser; entfernen Sie Gras- und Schlammreste, die sich innerhalb des Chassis angesammelt haben, um zu vermeiden, dass diese in getrocknetem Zustand das Anlassen erschweren.
- 3) Die Lackierung im Innenteil des Chassis kann sich im Laufe der Zeit durch den Abrieb des geschnittenen Grasses lösen; in diesem Fall muss die Lackierung recht-

zeitig mit einer Rostschutzfarbe ausgebessert werden, um eine Rostbildung zu vermeiden, die zur Korrosion des Metalls führen könnten.

- 4) Falls ein Zugriff auf die Unterseite der Maschine erforderlich ist, darf diese nur in die Richtung gekippt werden, die im Motorhandbuch angegeben ist. Dabei sind die entsprechenden Anweisungen zu beachten und man muss sicherstellen, dass die Maschine stabil ist, bevor man jeglichen Eingriff durchführt. Bei Modellen mit seitlichem Auswurf muss der Auswurfdeflektor abmontiert werden (falls montiert - siehe 3.1.d).
- 5) Vermeiden Sie, Benzin über die Kunststoffteile zu verschütten, um diese nicht zu beschädigen und sofort jegliches ausgelaufene Benzin aufwischen. Die Garantie deckt keine an den Kunststoffteilen durch Benzin verursachten Schäden.
- 6) Um die einwandfreie Betriebsdauer der Maschine zu gewährleisten, sollte das Motoröl regelmäßig gewechselt werden, in den Zeitabständen, die in der Betriebsanleitung des Motors angegeben sind. Das Öl kann in einem Fachbetrieb abgelassen werden oder indem man es von Einfüllstutzen aus mit einer Spritze absaugt. Dabei ist zu berücksichtigen, dass dieser Vorgang eventuell einige Male zu wiederholen ist, um sicher zu sein, dass das Gehäuse ganz geleert wurde. **Sich vergewissern, dass der Ölstand wieder korrekt hergestellt wurde, bevor man die Maschine erneut benutzt.**

### 4.1 Wartung des Schneidwerkzeugs

Jeder Eingriff am Schneidwerkzeug muss bei einem Fachbetrieb ausgeführt werden, wo die geeigneten Ausrüstungen zur Verfügung stehen.

Auf dieser Maschine ist die Verwendung eines Schneidwerkzeugs mit dem in der Tabelle auf Seite ix angegebenen Codes vorgesehen.

Aufgrund der Weiterentwicklung des Produkts könnte das oben genannte Schneidwerkzeug im Laufe der Zeit durch ein anderes ersetzt werden, das gleiche Eigenschaften der Austauschbarkeit und Betriebssicherheit aufweist.

### 4.2 Kabeleinstellung des Reglers (falls vorgesehen)

Diese Einstellung ist erforderlich, wenn der Hebel (1) dazu neigt, nicht in der Position «» zu bleiben.

Mit dem Hebel (1) in Position «» die Einstellvorrichtung (2) des Kabels in die vom Pfeil angezeigte Richtung drehen, allerdings nur so weit, wie es unbedingt notwendig ist, damit der Hebel in Position bleibt.

**WICHTIG** Die Einstellung muss bei ausgeschaltetem Motor erfolgen.

### 4.3 Aufladen der Batterie (falls vorgesehen)

- **Modelle mit Elektrostart mit Schlüssel**  
Schließen Sie zum Aufladen einer leeren Batterie diese an das Batterieladegerät (1) an, wie in der Wartungsanleitung der Batterie angegeben. Das Batterieladegerät darf nicht direkt an die Motorklemme angeschlossen werden. Der Motor kann nicht mit dem Ladegerät als Energiequelle angelassen werden, da das Ladegerät beschädigt werden könnte. Falls der Rasenmäher für längere Zeit nicht verwendet werden sollte, muss die Batterie abgeklemmt werden. Dabei ist auf einen guten Ladezustand der Batterie zu achten.

• **Modelle mit Elektrostart durch Knopfdruck**

Die Anweisungen in der Betriebsanleitung des Motors befolgen.

Bei den Motoren (3.2.b - V) muss das Akku nicht aufgeladen werden. Nur in Notfällen kann es mithilfe einer externen USB-Ladevorrichtung aufgeladen werden (die nicht mit der Maschine geliefert wird).

Die Anweisungen in der Betriebsanleitung des Motors befolgen.

**4.4 Innenreinigung**

Für die Innenreinigung des Rasenmähers:

- den Wasserschlauch an den entsprechenden Anschluss (1) anschließen;
- die Schnitthöhe in die niedrigste Stellung stellen;
- sich immer hinter den Handgriff des Rasenmähers stellen;
- den Motor anlassen.

**5. ZUBEHÖR**

**⚠ ACHTUNG!** Für Ihre Sicherheit ist es strengstens verboten, anderes Zubehör als das in der folgenden Liste genannt zu montieren. Diese Zubehörteile wurden speziell für das Modell und den Typ Ihrer Maschine entwickelt.

**5.1 Mulching-Kit\***

(wenn nicht im Lieferumfang enthalten)

Zerhackt das geschnittene Gras fein und lässt es auf dem Rasen, als Alternative zum Sammeln in der Grasfangeinrichtung.

**6. DIAGNOSE**

Was tun wenn ...	
Ursache des Problems	Abhilfemaßnahme
<b>1. Der Benzinrasenmäher funktioniert nicht</b>	
Es fehlt Öl oder Benzin im Motor	Kontrollieren Sie den Ölstand und den Benzinstand
Die Zündkerze und der Filter sind nicht in gutem Zustand	Die Zündkerze und den Filter reinigen, die verschmutzt sein können, oder sie austauschen
Das Benzin wurde zum Ende der letzten Saison nicht aus dem Rasenmäher geleert	Der Schwimmer kann blockiert sein; neigen Sie den Rasenmäher zur Seite des Vergasers
<b>2. Das geschnittene Gras wird nicht mehr in der Grasfangeinrichtung aufgefangen</b>	
Das Schneidwerkzeug hat einen harten Gegenstand getroffen	Das Schneidwerkzeug schärfen oder ersetzen Prüfen Sie die Flügel, die das Gras in die Grasfangeinrichtung leiten

Das Chassis innen ist verschmutzt	Reinigen Sie das Innere des Chassis um den Auswurf des Grases in die Grasfangeinrichtung zu erleichtern
<b>3. Der Rasen lässt sich nur schwer schneiden</b>	
Das Schneidwerkzeug ist nicht in gutem Zustand	Das Schneidwerkzeug schärfen oder ersetzen
<b>4. Die Maschine beginnt, auf ungewöhnliche Weise zu vibrieren</b>	
Beschädigung oder lockere Teile	Halten Sie die Maschine an und ziehen Sie das Zündkerzenkabel ab Prüfen, ob eventuell Beschädigungen vorhanden sind Kontrollieren, ob Teile sich gelöst haben und diese festziehen Die Kontrollen, Auswechsel- und Reparaturarbeiten in einem Fachbetrieb durchführen lassen

Wenden Sie sich im Zweifelsfall an die nächste Kundendienststelle oder an Ihren Fachhändler.



## **NORMAS DE SEGURIDAD que observar escrupulosamente**

### **A) APRENDIZAJE**

- 1) ¡ATENCIÓN! Leer atentamente estas instrucciones antes de utilizar la máquina. Familiarizarse con los mandos y el uso apropiado de la máquina. Aprender a parar rápidamente el motor. El incumplimiento de las advertencias y de las instrucciones puede causar incendios y/o graves lesiones. Conservar todas las advertencias y las instrucciones para consultar en un futuro.
- 2) No permita nunca que los niños o personas que no tengan la práctica necesaria con las instrucciones usen la máquina. Las leyes locales pueden fijar una edad mínima para el usuario.
- 3) No utilice nunca la cortadora de pasto cuando estén cerca personas, sobre todo niños o animales.
- 4) No utilice la máquina si el usuario estuviera cansado o se encontrase mal, o hubiese tomado fármacos, drogas, alcohol o sustancias nocivas para sus capacidades de reflejos y atención.
- 5) Recuerde que el operador o el usuario es el responsable por los accidentes y daños no previstos que pudieran ocasionarse a personas o a sus posesiones. El usuario es responsable de la evaluación de los riesgos potenciales del terreno sobre el cual debe trabajar, así como de tomar todas las precauciones necesarias para garantizar su seguridad y la de terceros, especialmente en pendientes, terrenos accidentados, resbaladizos o inestables.
- 6) Si se quisiera ceder o prestar la máquina a otras personas, asegúrese de que el usuario haya observado las instrucciones de uso contenidas en el presente manual.

### **B) OPERACIONES PRELIMINARES**

- 1) Cuando utilice la máquina, usar siempre zapatos de trabajo resistentes, antideslizantes y pantalones largos. No utilice la máquina con los pies descalzos o con sandalias abiertas. Evitar el uso de cadenas, pulseras, vestimenta con partes sueltas, lazos o corbatas. Recoja el pelo largo. Use siempre gafas protectoras.
- 2) Inspeccionar a fondo toda la zona de trabajo y eliminar todo lo que pueda lanzar la máquina o dañar el grupo de corte y el motor (piedras, ramas, alambres, huesos, etc.)
- 3) **ATENCIÓN: ¡PELIGRO!** La gasolina es altamente inflamable.
  - Conservar el combustible en contenedores apropiados;
  - Cargar el combustible utilizando un embudo y sólo al aire libre y no fume durante esta operación ni al manipular el combustible;
  - Cargar el combustible antes de poner en marcha el motor; no se debe añadir combustible ni se debe quitar el tapón del depósito cuando el motor esté caliente o en funcionamiento;
  - Si saliera gasolina no encienda el motor, aleje la máquina del área en la que se ha vertido el carburante y evite provocar un incendio, espere que el carburante se haya evaporado y que los vapores de gasolina se hayan disueltos
  - Colocar siempre el tapón del tanque y del depósito de gasolina y apretarlos bien.

- 4) Cambiar los silenciadores defectuosos.
- 5) Antes del uso, proceda con un control general de la máquina y especialmente:
  - del aspecto del dispositivo de corte y controlar que los tornillos y el grupo de corte no estén desgastados o dañados. Sustituir en bloque el dispositivo de corte y los tornillos dañados o desgastados para mantener el balanceo. Las eventuales reparaciones deben realizarse en un centro especializado.
  - La palanca de seguridad deberá tener un movimiento libre, no forzado y al soltar la palanca deberá volver automática y rápidamente a la posición neutra, determinando la parada del dispositivo de corte
- 6) Controlar periódicamente el estado de la batería (si estuviera presente). Sustituirla si estuviera dañado el recubrimiento, la tapa o los bornes.
- 7) Antes de empezar el trabajo, montar siempre las protecciones a la salida (bolsa de recolección, sistema de seguridad de descarga lateral o de descarga posterior).

### **C) DURANTE EL USO**

- 1) No accionar el motor en ambientes cerrados donde puedan acumularse humos peligrosos de monóxido de carbono. Las operaciones de arranque se deben efectuar al aire libre o en un lugar bien ventilado. Recuerde siempre que los gases de escape del motor son tóxicos.
- 2) Trabajar sólo con luz diurna o con una buena luz artificial y en condiciones de buena visibilidad. Mantener a las personas, niños y animales lejos de la zona de trabajo.
- 3) Si es posible, evitar trabajar sobre la hierba mojada. Evitar trabajar con lluvia y con riesgo de temporales. No use la máquina en condiciones de mal tiempo, especialmente con probabilidad de relámpagos.
- 4) Verificar siempre el punto de apoyo del usuario sobre los terrenos inclinados.
- 5) No se debe correr nunca, se debe caminar. Evitar que la cortadora de pasto tire del usuario
- 6) Prestar especial atención cuando se acerque a obstáculos que puedan limitar la visibilidad.
- 7) Cortar en sentido transversal respecto a la pendiente y nunca en el sentido subida/bajada, prestando mucha atención a los cambios de dirección y que las ruedas no encuentren obstáculos (piedras, ramas, raíces, etc.) que puedan causar deslizamientos laterales o pérdidas de control de la máquina.
- 8) La máquina no debe ser utilizada en pendientes superiores a 20°, independientemente del sentido de la marcha.
- 9) Prestar la máxima atención al tirar de la cortadora de pasto hacia uno mismo. Mirar detrás de uno mismo antes y durante la marcha atrás para asegurarse de que no haya obstáculos.
- 10) Detener el dispositivo de corte si la cortadora de pasto debe ser inclinada para el transporte, al transitar sobre superficies sin hierba y cuando debe desplazarse hacia o desde la superficie que debe cortar.
- 11) Cuando se utiliza la máquina cerca de la carretera, prestar atención al tráfico.
- 12) No utilice la máquina si las protecciones están dañadas, o sin la bolsa de recolección, el sistema de seguridad de descarga lateral o de descarga posterior.
- 13) Prestar mucha atención cerca de barrancos, acequias o diques.

- 14) Arrancar el motor con cuidado respetando las instrucciones y manteniendo una distancia considerable entre los pies y el dispositivo de corte.
- 15) No inclinar la cortadora de pasto para el arranque. Arrancar la máquina sobre una superficie plana y libre de obstáculos o hierba alta.
- 16) No acercar manos o pies al costado de las partes giratorias o debajo de estas. Mantenerse siempre lejos de la abertura de descarga.
- 17) No levantar ni transportar la cortadora de pasto cuando el motor está en funcionamiento.
- 18) No manipular ni desactivar los sistemas de seguridad.
- 19) No modifique las regulaciones del motor y no deje que alcance un régimen de revoluciones excesivo.
- 20) No toque los componentes del motor que se calientan durante el uso. Riesgo de quemaduras.
- 21) En los modelos con tracción, desactivar la transmisión de las ruedas antes de activar el motor.
- 22) Utilizar solo los accesorios aprobados por el fabricante de la máquina.
- 23) No utilice la máquina si los accesorio/herramientas no están instalados en los puntos previstos.
- 24) Desactivar el dispositivo de corte, parar el motor y quitar el cable de alimentación (asegurándose de que todas las partes en movimiento se hayan parado completamente):
- Durante el transporte de la máquina;
  - Cada vez que se deje la máquina sin vigilancia. En los modelos con arranque eléctrico, retirar también la llave;
  - Antes de retirar las causas de bloqueo o desatascar el transportador de descarga;
  - Antes de controlar, limpiar o trabajar con la máquina;
  - Después de golpear un cuerpo extraño. Verificar los posibles daños y efectuar las reparaciones necesarias antes de usar nuevamente la máquina.
- 25) Desactivar el dispositivo de corte y parar el motor:
- Antes de cargar combustible;
  - Cada vez que se retira o se coloca la bolsa de recolección;
  - Cada vez que se quita o se vuelve a montar el deflector de descarga lateral;
  - Antes de regular la altura de corte si esta operación no puede ser efectuada desde el puesto del conductor.
- 26) Mientras se trabaja, por medio de la longitud del mango, conservar siempre una distancia de seguridad con respecto al dispositivo de corte giratorio.
- 27) Disminuir la velocidad antes de parar el motor. Cerrar la alimentación del combustible al finalizar el trabajo siguiendo las instrucciones del manual.
- 28) ATENCIÓN – En el caso de roturas o accidentes durante el trabajo, parar inmediatamente el motor, alejar la máquina para no provocar otros daños; en el caso de accidentes con lesiones personales o a terceros, activar inmediatamente los procedimientos de primeros auxilios más adecuados para la situación e ir a un Centro de salud para recibir atención. Retirar cuidadosamente los residuos que podrían causar daños o lesiones a personas o animales si no se les advirtiera.
- 29) ATENCIÓN – El nivel de ruido y de vibraciones indicado en estas instrucciones, son valores máximos de uso de la máquina. El uso de un elemento de corte desajustado, la excesiva velocidad de movimiento y la ausencia de mantenimiento influyen de manera significativa en las emisiones sonoras y en las vibraciones. Como consecuencia es necesario adoptar medidas preventivas apropiadas para eliminar posibles daños debidos a un ruido elevado y a los esfuerzos por vibraciones; llevar a cabo el mantenimiento

de la máquina, usar auriculares anti-ruido, realizar pausas durante el trabajo.

## D) MANTENIMIENTO Y ALMACENAMIENTO

- 1) ¡ATENCIÓN! - Desconectar el cable de la bujía y leer las relativas instrucciones antes de efectuar cualquier operación de limpieza o mantenimiento. Llevar ropa adecuada y guantes de trabajo en todas las situaciones de riesgo para las manos.
- 2) ¡ATENCIÓN! - No utilice jamás la máquina con piezas desgastadas o dañadas. Las piezas averiadas o deterioradas deben ser sustituidas y jamás reparadas. Utilizar exclusivamente repuestos originales: el uso de recambios no originales y/o no montados correctamente pone en peligro la seguridad de la máquina, puede causar accidentes o lesiones personales y exime al Fabricante de toda obligación y responsabilidad.
- 3) Todas las intervenciones de mantenimiento y regulación no descritas en este manual deben efectuarse en su Distribuidor o en un centro especializado, que dispone de conocimientos y herramientas necesarias para que el trabajo se efectúe correctamente, manteniendo el grado de seguridad original de la máquina. Operaciones efectuadas en estructuras inadecuadas o por personas no cualificadas conllevan el vencimiento de toda forma de Garantía y de toda obligación o responsabilidad del Fabricante.
- 4) Después de cada uso, extraer el cable de la bujía y controlar eventuales daños.
- 5) Mantener bien apretados tuercas y tornillos para garantizar que la máquina esté siempre en condiciones seguras de funcionamiento. Un mantenimiento regular es esencial para la seguridad y para conservar el nivel de las prestaciones.
- 6) Controlar regularmente que los tornillos del dispositivo de corte estén apretados correctamente.
- 7) Usar guantes de trabajo para manejar el dispositivo de corte, para desmontarlo y volver a montarlo.
- 8) Al afilar el dispositivo de corte prestar atención para que quede equilibrado. Todas las operaciones relacionadas con el dispositivo de corte (desmontaje, afilado, equilibrio, remontado y/o sustitución) son tareas que requieren una competencia específica y el empleo de equipos especiales; por razones de seguridad, es necesario efectuarlas en un centro especializado.
- 9) Durante las operaciones de regulación de la máquina, prestar mucha atención para evitar que queden atrapados los dedos entre el dispositivo de corte y las partes fijas de la máquina.
- 10) No tocar el dispositivo de corte hasta que no se desconecte el cable de la bujía y hasta que el dispositivo de corte no esté parado completamente. Durante las intervenciones en el dispositivo de corte, prestar atención a que el dispositivo de corte pueda moverse, también si el cable de la bujía está desconectado.
- 11) Controlar frecuentemente el sistema de seguridad descarga lateral, o el sistema de seguridad de descarga posterior, la bolsa de recolección. Sustituirlos si están dañados.
- 12) Sustituir los adhesivos que indican instrucciones y mensajes de advertencia, si estuvieran dañados.
- 13) Guardar la máquina en un lugar inaccesible a los niños.
- 14) No coloque la máquina con gasolina en el depósito en un local donde los vapores de gasolina pudieran alcanzar una llama, una chispa o una fuerte fuente de calor.
- 15) Deje enfriar el motor antes de almacenar la máquina en cualquier ambiente.
- 16) Para reducir el riesgo de incendio mantener el motor, el

silenciador de escape, el alojamiento de la batería y la zona de almacenamiento de la gasolina libres de residuos de hierba, hojas o grasa excesiva. Vacíe la bolsa de recolección y no deje los contenedores con la hierba cortada en el interior de un local.

17) Para reducir el riesgo de incendios, controlar regularmente que no haya pérdidas de aceite y/o carburante.

18) Si hay que vaciar el depósito de la gasolina, efectúe esta operación al aire libre y con el motor frío.

## E) TRANSPORTE Y DESPLAZAMIENTO

1) Cada vez que sea necesario realizar maniobras, levantar o transportar la máquina, será necesario:

- Usar guantes robustos de trabajo;
- Aferrar la máquina desde los puntos que ofrezcan una sujeción segura, teniendo en cuenta el peso y la distribución
- Emplear una cantidad de personas adecuada para el peso de la máquina y para las características del medio de transporte o del lugar donde será colocada o retirada.
- Asegurarse de que el desplazamiento de la máquina no produzca pérdidas de gasolina o cause daños o lesiones.

2) Durante el transporte, sujetar la máquina adecuadamente con cuerdas o cadenas.

## F) TUTELA DEL MEDIO AMBIENTE

1) La protección del ambiente debe ser un aspecto relevante y prioritario en el uso de la máquina, a beneficio de la convivencia civil y del ambiente en el que vivimos. Evitar ser un elemento de disturbio para los vecinos.

2) Siga escrupulosamente las normas locales para la eliminación de embalajes, aceites, gasolina, filtros, partes deterioradas o cualquier elemento de fuerte impacto ambiental; estos residuos deben separarse y entregarse a los especiales centros de recogida que proveerán al reciclaje de los materiales

3) Respetar escrupulosamente las normas locales sobre la eliminación de los materiales después del corte.

4) En el momento de la puesta fuera de servicio, no abandone la máquina en el ambiente, deberá contactar un centro de recogida, según las normas locales vigentes.

## CONOCER LA MÁQUINA

### DESCRIPCIÓN DE LA MÁQUINA Y SECTOR DE APLICACIÓN

Esta máquina es un equipo de jardinería, exactamente, una cortadora de pasto con operador de pie.

La máquina se compone esencialmente de un motor, que acciona un dispositivo de corte encerrado en un cárter, provisto de ruedas y de un mango.

El operador es capaz de conducir la máquina y de accionar los mandos principales manteniéndose siempre detrás del mango y, por lo tanto, a una distancia de seguridad del dispositivo de corte giratorio. El alejamiento del operador de la máquina provoca la parada del motor y del dispositivo de corte en unos pocos segundos.

### Uso previsto

Esta máquina se ha diseñado y construido para cortar (y recoger) el césped en jardines y zonas verdes, de una extensión acorde con la capacidad de corte, realizada con la presencia de un operador de pie.

La presencia de accesorios o de dispositivos específicos puede evitar la recogida del césped cortado o producir un efecto "mulching" con deposición del césped cortado en el terreno.

Esta máquina puede:

- cortar la hierba y recogerla en la bolsa de recolección;
- cortar la hierba y descargarla en el suelo por la parte posterior;
- cortar la hierba, desmenuzarla y colocarla en el terreno (efecto "mulching");
- cortar la hierba y descargarla lateralmente (para máquinas predisuestas).

### Uso inadecuado

Cualquier otro tipo de uso, no conforme con aquellos indicados anteriormente, puede ser peligroso y causar daños a personas y/o cosas. Es inapropiado (ejemplos son excluyentes):

- transportar en la máquina personas, niños o animales;
- usar la máquina para transportarse;
- usar la máquina para arrastrar o empujar cargas;
- usar la máquina para recoger hojas o residuos;
- usar la máquina para recortar setos o para el corte de vegetación no herbosa;
- el uso de la máquina por parte de más de una persona;
- accionar el dispositivo de corte en los tramos sin hierba.

### Tipología de usuario

Esta máquina está destinada al uso por parte de consumidores, es decir, operadores no profesionales. Esta máquina está destinada para un "uso semi-profesional".

### ETIQUETA DE IDENTIFICACIÓN Y COMPONENTES DE LA MÁQUINA (ver figuras en pág. ii)

1. Nivel de potencia acústica
2. Marca CE de conformidad
3. Año de fabricación
4. Tipo de cortadora de pasto
5. Número de matrícula
6. Nombre y dirección del Fabricante
7. Código Artículo
8. Potencia nominal y velocidad máxima de funcionamiento del motor
9. Peso de la máquina con el depósito de combustible vacío en kg.
11. Chasis
12. Motor
13. Dispositivo de corte
14. Sistema de seguridad de descarga posterior
- 14a. Deflector de descarga lateral (si estuviera prevista)
- 14b. Sistema de seguridad de descarga lateral (si estuviera prevista)
15. Bolsa de recolección
16. Mango



17. Acelerador (si estuviera previsto)
18. Palanca freno motor / dispositivo de corte
19. Sistema acoplamiento de la tracción (si hubiera)
20. Variador de velocidad (si estuviera previsto)

Inmediatamente después de haber comprado la máquina, transcribir los números de identificación (3 - 4 - 5) en los espacios correspondientes, en la última página del manual. El ejemplo de la declaración de conformidad se encuentra en la penúltima página del manual.

## DESCRIPCIÓN DE LOS SÍMBOLOS INDICADOS EN LOS MANDOS (donde estuvieran previstos)

21. Lento
22. Rápido
23. Cebador
24. Parada del motor
25. Tracción conectada
26. Reposo
27. Arranque del motor
36. Indicador contenido bolsa de recolección: elevado (a) = vacía/ bajado (b) = llena

**PRESCRIPCIONES DE SEGURIDAD** - Su cortadora de pasto debe ser utilizada con prudencia. Para tal fin, en la máquina se han colocado pictogramas, destinados a recordar las precauciones de uso. El significado se explica a continuación. Además, le recordamos leer atentamente las normas de seguridad indicadas en el capítulo correspondiente del presente manual. Sustituir las etiquetas dañadas o ilegibles.

41. Atención: Leer el manual de instrucciones antes de utilizar la máquina.
42. Riesgo de expulsión. Mantener a las personas alejadas de la zona de trabajo durante el uso.
43. Riesgo de cortes. Dispositivo de corte en movimiento. No introducir las manos o los pies en el alojamiento del dispositivo de corte. Desconectar el capuchón de la bujía y leer las instrucciones antes de efectuar cualquier operación de mantenimiento o reparación.
44. Riesgo de cortes. Dispositivo de corte No introducir las manos o los pies en el alojamiento del dispositivo de corte.

## NORMAS DE USO

Para el motor y la batería (si estuviera presente) leer los relativos manuales de instrucciones.

**NOTA** - La correspondencia entre las referencias contenidas en el texto y las respectivas figuras (colocadas en las páginas iii y siguientes) es relativa al número que precede el título del párrafo.

### 1. COMPLETAR EL MONTAJE

**NOTA** La máquina puede ser suministrada con algunos componentes ya montados.

**¡ATENCIÓN!** El desembalaje y el cumplimiento del montaje deben ser efectuados sobre una superficie plana y sólida, con espacio suficiente para el desplazamiento de la máquina y de los embalajes, utilizando siempre herramientas apropiadas. La eliminación de los embalajes debe efectuarse según

## las disposiciones locales vigentes.

### 1.1a Montaje del mango (Tipo "I")

Llevar la parte inferior del mango (1) a la posición de trabajo y fijarla a los soportes laterales del chasis como se indica en la figura, utilizando las asas (2) y la relativa pernería suministrada.

La altura del mango (1) se puede regular en dos posiciones diferentes, obtenidas introduciendo los pernos (2a) en una de los dos sedes (2b) previstas en los soportes.

Montar la parte superior (3) y fijarla por medio de las asas (4) y la relativa tornillería suministrada.

Fijar los cables de los mandos utilizando el sujetacable (5).

- Modelos con arranque manual
- Modelos con arranque eléctrico por llave

Introducir el cable de arranque (6) en la espiral (7) y apretar la tuerca (8).

### 1.1b Montaje del mango (Tipo "II")

Llevar la parte inferior del mango (1) a la posición de trabajo y fijarla a los soportes laterales del chasis como se indica en la figura, utilizando las asas (2) y la relativa pernería suministrada.

Prestar atención a introducir los pernos (2a) en uno de los dos orificios (2b) de los soportes laterales del chasis, con el fin de obtener la justa altura del mango.

Montar la parte superior (3) y fijarla por medio de las asas (4) y la relativa tornillería, extraída de los respectivos orificios anteriormente.

Las abrazaderas (9) de las manijas (2) y (4) deben atornillarse de manera que obtengan una distancia desde el mango de unos 9 mm (con las manijas soltadas), para asegurar una fijación estable sin requerir un esfuerzo excesivo para bloquear y desbloquear las manijas.

Fijar los cables de los mandos utilizando el sujetacable (5).

- Modelos con arranque manual
- Modelos con arranque eléctrico por llave

Introducir el cable de arranque (6) en la espiral (7) y apretar la tuerca (8).

### 1.1b Montaje del mango (Tipo "III")

Llevar el mango (1) a la posición de trabajo y fijarlo a los soportes laterales del chasis como se indica en la figura, utilizando las asas (2) y la relativa pernería.

Prestar atención a introducir los pernos (2a) en uno de los dos orificios (2b) de los soportes laterales del chasis, con el fin de obtener la justa altura del mango.

Las abrazaderas (9) de las manijas (2) deben atornillarse de manera que obtengan una distancia desde el mango de unos 9 mm (con las manijas soltadas), para asegurar una fijación estable sin requerir un esfuerzo excesivo para bloquear y desbloquear las manijas.

- Modelos con arranque manual
- Modelos con arranque eléctrico por llave

Introducir el cable de arranque (6) en la espiral (7) y apretar la tuerca (8).

### 1.2a Montaje de la bolsa de recolección (Tipo "I")

Introducir el chasis (12) en la bolsa (12) y enganchar todos los perfiles de plástico (13), con la ayuda de un destornillador, como se indica en la figura.

### 1.2b Montaje de la bolsa de recolección (Tipo "II")

Con la bolsa de recolección volcada, enganchar todos los



perfiles de plástico (21) al bastidor (22), con la ayuda de un destornillador, como se indica en la figura.

### 1.3 Conexión de la batería

#### • Modelos con arranque eléctrico por llave

Conectar el cable de la batería al conector del cableado general de la cortadora de pasto.

#### • Modelos con arranque eléctrico por pulsador

Introducir la batería suministrada en el correspondiente compartimento del motor (párr. 3.2b, "III - "IV").

En algunos modelos está previsto un motor con batería integrada no extraíble (párr. 3.2b, "V").

Para más informaciones sobre el motor, seguir las indicaciones del manual del motor.

## 2. DESCRIPCIÓN DE LOS MANDOS

**NOTA** El significado de los símbolos indicados en los mandos se explica en las páginas precedentes.

### 2.1 Mando acelerador (si estuviera previsto)

El acelerador varía las revoluciones del motor y la velocidad del dispositivo de corte.

El acelerador se acciona mediante la palanca (1).

Las posiciones de la palanca están indicadas en la correspondiente placa.

En algunos modelos hay previsto un motor sin acelerador.

### 2.2 Palanca freno motor / dispositivo de corte

El freno del dispositivo de corte está controlado por la palanca (1) que deberá mantenerse contra el mango para la puesta en marcha y durante el funcionamiento de la cortadora de pasto.

El motor se para al soltar la palanca.

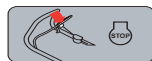

Manillar de presencia del operador : parada de motor.

### 2.3 Palanca acoplamiento tracción (si estuviera presente)

En los modelos con tracción, el avance de la cortadora de pasto se produce con la palanca (1) contra el mango.

La cortadora de pasto interrumpe su avance al soltar la palanca.

El arranque del motor debe ser efectuado siempre con la tracción desacoplada.



Activación de transmisión.



**¡ATENCIÓN!** Para evitar de dañar la transmisión, evitar tirar hacia atrás la máquina con la transmisión activada.

### 2.4 Mando variador de velocidad (si estuviera previsto)

En los modelos con tracción, el variador de velocidad (si estuviera previsto) permite regular la velocidad de avance. La regulación se obtienen desplazando la palanca (1) según las indicaciones señaladas cerca de la palanca.

**IMPORTANTE** El paso entre una velocidad y la otra debe ser efectuado con el motor en movimiento y tracción activada.

No tocar el mando del variador cuando el motor está parado. Esta operación podría dañar el variador.

**NOTA** Si la máquina no avanza con el mando en posición «», es suficiente llevar la palanca de mando a «» y después llevarla rápidamente a la posición «».

### 2.5 Regulación de altura de corte

#### • Tipo "I"

La altura del corte se regula por medio de la palanca correspondiente (1).

EJECUTAR LA OPERACIÓN CON EL DISPOSITIVO DE CORTE PARADO.

#### • Tipo "II"

La regulación de la altura de corte se realiza presionando el pulsador (1) y elevando o bajando el chasis, por medio de la empuñadura (2) hasta la posición deseada.

EJECUTAR LA OPERACIÓN CON EL DISPOSITIVO DE CORTE PARADO.

## 3. CORTE DE HIERBA

**NOTA** Esta máquina permite cortar el césped de modos diferentes; antes de iniciar el trabajo es oportuno preparar la máquina según el cortado que se desea llevar a cabo.

EJECUTAR LA OPERACIÓN CON EL MOTOR APAGADO.

### 3.1a Predisposición para el corte y la recogida de la hierba en la bolsa de recolección:

– Levantar el sistema de seguridad de descarga posterior (1) y enganchar correctamente la bolsa de recolección (2) como se indica en la figura.

### 3.1b Predisposición para el corte y la descarga posterior en el suelo de la hierba:

– Extraer la bolsa de recolección y asegurarse de que el sistema de seguridad de descarga posterior (1) permanezca bajado establemente.

– En los modelos con posibilidad de descarga lateral: asegurarse que el sistema de seguridad de descarga lateral (4) esté bajado y bloqueado por la palanca de seguridad (3).

### 3.1c Predisposición para el corte y el desmenuamiento de la hierba (función "mulching" – si estuviera prevista):

– En los modelos con posibilidad de descarga lateral: asegurarse que el sistema de seguridad de descarga lateral (4) esté bajado y bloqueado por la palanca de seguridad (3).

– Elevar el sistema de seguridad de descarga posterior (1) e introducir la tapa deflectora (5) en la abertura de descarga manteniéndola ligeramente inclinada hacia la derecha; luego fijarla introduciendo los dos pernos (6) en los orificios previstos hasta que se desenganche el diente de acoplamiento (7).

Para extraer la tapa deflectora (5), elevar el sistema de seguridad de descarga posterior (1) y presionar en el centro para desenganchar el diente (7).

### 3.1d Predisposición para el corte y la descarga lateral de la hierba (si estuviera previsto):

– Elevar el sistema de seguridad de descarga posterior (1) e introducir la tapa deflectora (5) en la abertura de descarga manteniéndola ligeramente inclinada hacia la derecha; luego fijarla introduciendo los dos pernos (6) en

los orificios previstos hasta que se desenganche el diente de acoplamiento (7).

- Levantar ligeramente la palanca de seguridad (3) y elevar el sistema de seguridad de descarga lateral (4).
- Introducir el deflector de descarga lateral (8) como se indica en la figura.
- Volver a cerrar el sistema de seguridad de descarga lateral (4) de manera que el deflector de descarga lateral (8) quede bloqueado.

Para quitar el deflector de descarga lateral:

- Levantar ligeramente la palanca de seguridad (3) y elevar el sistema de seguridad de descarga lateral (4).
- Desenganchar el deflector de descarga lateral (8).

Para quitar el tapón deflector:

- Levantar la protección de descarga posterior (1).
- Presionar en el centro para desenganchar el diente (7).

## 3.2 Arranque del motor

### • Modelos con acelerador

Para poner en marcha el motor llevar la palanca del acelerador en posición "Ahogador" (23).

Después del encendido llevar la palanca del acelerador en posición "Rápido" (22).

### 3.2a

#### • Modelos con arranque manual ("I")

Tirar de la palanca del freno del dispositivo de corte (1) contra el mango y dar un tirón fuerte al tirador del cable de arranque (2).

#### • Modelos con arranque eléctrico por llave

Tirar la palanca del freno del dispositivo de corte (1) contra el mango y girar la llave de contacto (3).

### 3.2b

#### • Modelos con arranque eléctrico por pulsador ("III - "IV" - "V")

– Introducir la batería suministrada en el correspondiente compartimento del motor (4, "III - "IV"); (seguir las indicaciones del manual de instrucciones del motor).

En algunos modelos está previsto un motor con batería integrada no extraíble ("V").

- Introducir la llave (si estuviera presente)(6).
- Tirar de la palanca freno motor / dispositivo de corte hacia el mango (1).

En los motores "V", el indicador del estado de carga de la batería (5) se enciende o parpadea durante 5 segundos indicando lo siguiente:

- Indicador encendido = la batería está suficientemente cargada
- Indicador intermitente = la batería está casi descargada
- Indicador apagado = la batería está casi totalmente descargada. Seguir las indicaciones del manual de instrucciones del motor para efectuar la recarga de emergencia con el dispositivo de carga USB externo (no suministrado con la máquina).

**NOTA** La palanca freno motor / dispositivo de corte se debe mantener tirada con el fin de evitar la parada del motor.

- Pulsar el botón de arranque y mantenerlo presionado hasta que el motor se encienda (7).

En los motores "V", el indicador del estado de carga de la batería (5) se apaga.

Para más informaciones sobre el motor, seguir las indicaciones del manual del motor.

### 3.3 Corte de la hierba

El aspecto del césped será mejor si los cortes se efectúan siempre a la misma altura y alternativamente en las dos direcciones.

Cuando la bolsa de recolección esté demasiado llena, la recogida del césped ya no es eficiente y el ruido de la cortadora de pasto cambia.

Para quitar y vaciar la bolsa de recolección,

- parar el motor y esperar la parada del dispositivo de corte;
- levantar el sistema de seguridad descarga posterior, aferrar la manija y quitar la bolsa de recolección manteniéndola en posición erecta.

• **En el caso de "mulching" o descarga posterior de la hierba:** evitar siempre retirar grandes cantidades de hierba. ¡No eliminar más de un tercio de la altura total de la hierba en una sola pasada! Ajustar la velocidad de avance de acuerdo con las condiciones del prado y la cantidad de hierba cortada.

• **en el caso de descarga lateral (si estuviera prevista):** se aconseja efectuar un recorrido que evite descargar la hierba cortada por la parte del prado aún sin cortar.

• **En el caso de bolsa de recolección con dispositivo indicador del contenido (si estuviera previsto):** durante el trabajo, con el dispositivo de corte en movimiento, el indicador permanece elevado hasta que la bolsa pueda recibir la hierba cortada; cuando baja, significa que la bolsa se ha llenado y habrá que vaciarla.

## Consejos para el cuidado del prado

Cada tipo de hierba presenta características diferentes y por lo tanto puede requerir diferentes modalidades para el cuidado del césped; leer siempre las indicaciones contenidas en los embalajes las semillas relativas a la altura de corte, según sean las condiciones de crecimiento de la zona en la que se trabaja.

Es necesario recordar que la mayor parte de la hierba está compuesta por un tallo y por una o más hojas. Si las hojas se cortan completamente, el césped se daña y el crecimiento será más difícil.

En líneas generales, pueden aplicarse las siguientes indicaciones:

- un corte demasiado bajo provoca tirones y claros en el césped, con un aspecto de "manchas".
- en verano, el corte debe ser más alto para evitar que se seque el terreno;
- no cortar la hierba cuando esté mojada; esto puede reducir la eficiencia del dispositivo de corte a causa de la hierba que se engancha y provoca tirones en el césped;
- en el caso de hierba especialmente alta, se aconseja efectuar un primer corte a la máxima altura permitida por la máquina, seguido de un segundo corte a los dos o tres días.

### 3.4 Final del trabajo

Al final del trabajo, soltar la palanca (1) del freno y desconectar el capuchón de la bujía (2).

- **Modelos con arranque eléctrico por llave**  
Quitar la llave de contacto (3).

#### • Modelos con arranque eléctrico por pulsador

Presionar la lengüeta (5) y sacar la llave de arranque (4). ESPERAR LA PARADA DEL DISPOSITIVO DE CORTE antes de efectuar cualquier tipo de intervención.

### 4. MANTENIMIENTO ORDINARIO

Conservar la cortadora de pasto en un lugar seco.

**IMPORTANTE** *El mantenimiento regular y atento, efectuado por lo menos anualmente, es indispensable para mantener a lo largo del tiempo los niveles de seguridad y las prestaciones originales de la máquina.*

Toda operación de regulación o mantenimiento debe ser realizada con el motor parado, con el cable de la bujía desconectado.

- 1) Usar guantes robustos de trabajo antes de cada intervención de limpieza, manutención o regulación en la máquina.
- 2) Lavar cuidadosamente la máquina con agua después de cada corte; extraer los restos de hierba y el fango acumulados en el interior del chasis para evitar que, al secarse, dificulten el sucesivo arranque.
- 3) La pintura de la parte interna del chasis puede desprenderse a lo largo del tiempo por la acción abrasiva de la hierba cortada; en este caso, intervenir lo antes posible retocando con una pintura antioxidante, para prevenir la oxidación que comporta la corrosión del metal.
- 4) En el caso de que fuera necesario acceder a la parte inferior, inclinar la máquina exclusivamente por el lado indicado en el manual del motor, siguiendo las relativas instrucciones, asegurándose de la estabilidad de la máquina antes de efectuar cualquier tipo de intervención. En los modelos que prevén la descarga lateral, es necesario extraer el deflector de descarga (si estuviera montado - ver 3.1.d).
- 5) Evitar verter gasolina en las partes de plástico del motor o de la máquina para evitar dañarlas, y volver a limpiar inmediatamente cada resto de gasolina eventualmente vertido. La garantía no cubre los daños de las partes de plástico causados por la gasolina.
- 6) Para asegurar el buen funcionamiento y la duración de la máquina, se aconseja sustituir periódicamente el aceite del motor, según la frecuencia indicada en el Manual de Instrucciones del mismo motor. La descarga del aceite puede ser efectuada en un centro especializado, o aspirándolo desde la boca de llenado por medio de una jeringuilla, teniendo en cuenta que puede ser necesario repetir la operación algunas veces para estar seguros del completo vaciado del cárter.  
**Asegurarse de haber restablecido el nivel del aceite, antes de usar de nuevo la máquina.**



#### 4.1 Mantenimiento del dispositivo de corte

Cada intervención en el dispositivo de corte debe ser efectuada en un Centro especializado, que dispone de los equipos apropiados.

En esta máquina se prevé el uso de dispositivo de corte con el código indicado en la tabla de la página ix.

Dada la evolución del producto, el dispositivo de corte arriba indicado podrá ser sustituido por otro, con características análogas de intercambiabilidad y seguridad de funcionamiento.

#### 4.2 Regulación del cable del variador (si estuviera previsto)

Esta regulación es necesaria cuando la palanca (1) tiende a no permanecer en la posición «». Con la palanca (1) en posición «», girar el registro (2) del cable en el sentido indicado por la flecha, lo necesario hasta que la palanca permanezca en posición.

**IMPORTANTE** *La regulación debe ser efectuada con el motor apagado.*

#### 4.3 Recarga de la batería (si estuviera prevista)

##### • Modelos con arranque eléctrico por llave

Para recargar una batería descargada, conectarla al cargador de baterías (1) según las instrucciones del manual de mantenimiento de la batería.

No conectar el cargador de baterías directamente al borne del motor. No es posible arrancar el motor utilizando el cargador de baterías como fuente de alimentación, pues este último podría dañarse.

Si se prevé no utilizar la cortadora de pasto durante un largo período, desconectar la batería del cableado del motor, asegurando en cualquier caso un buen nivel de carga.

##### • Modelos con arranque eléctrico por pulsador

Para las instrucciones sobre la autonomía, la recarga, el almacenamiento y el mantenimiento de la batería, seguir las indicaciones del manual de instrucciones del motor.

En los motores (3.2.b - V), la batería no necesita recargarse. Solo en casos de emergencia se puede recargar con un dispositivo de carga USB externo (no suministrado con la máquina). Seguir las indicaciones del manual de instrucciones del motor.

#### 4.4 Lavado interno

Para el lavado interno de la cortadora de pasto:

- conectar el tubo del agua en la conexión correspondiente (1);
- llevar la altura de corte a la posición completamente bajada;
- posicionar siempre detrás del mango de la cortadora de pasto;
- poner en marcha el motor.

### 5. ACCESORIOS

**¡ATENCIÓN!** *Para su seguridad está absolutamente prohibido montar cualquier otro accesorio además de aquellos proyectados expresamente para el modelo y el tipo de su máquina, incluidos en la lista siguiente.*

#### 5.1 Kit "Mulching" (si no estuviera incluido en el suministro)

Desmenuza finamente la hierba cortada y la deja en el prado como alternativa a la recogida en la bolsa de recolección.

## 6. DIAGNÓSTICO

Qué hacer si ...	
Origen del problema	Acción correctiva
<b>1. La cortadora a gasolina no funciona</b>	
Falta aceite o gasolina en el motor	Proceder al control de los niveles de aceite y de la gasolina
La bujía y el filtro no están en buen estado	Limpiar la bujía y el filtro que puedan estar sucios, o sustituirlos
No se ha vaciado la gasolina de la cortadora de pasto al final de la temporada anterior	El flotador puede bloquearse; inclinar la cortadora de pasto por el lado del carburador
<b>2. La hierba cortada ya no es recogida en la bolsa de recolección</b>	
El dispositivo de corte ha recibido un golpe	Afilar el dispositivo de corte sustituirlo. Verificar las aletas que orientan la hierba hacia la bolsa de recolección
El interior del chasis está sucio	Limpiar el interior del chasis para facilitar la evacuación de la hierba hacia la bolsa de recolección
<b>3. La hierba se corta con dificultad</b>	
El dispositivo de corte no está en buen estado	Afilar el dispositivo de corte sustituirlo.
<b>4. La máquina empieza a vibrar de manera anómala</b>	
Dañada o partes aflojadas	Parar la máquina y quitar el cable de la bujía Verificar eventuales daños Controlar que no haya partes flojas y apretarlas si las hubiera Proveer con los controles, sustituciones o reparaciones en un Centro Especializado

En caso de dudas o problemas, contactar con el Servicio de Asistencia más cercano o con su Distribuidor.



	 <b>LWA</b>  <b>dB</b>
Type: .....	
Art.N ..... .....-s/n .....	



**FR**

Cet appareil,  
ses accessoires,  
piles et cordons  
se recyclent

À DÉPOSER  
EN MAGASIN

OU

À DÉPOSER  
EN DÉCHÈTERIE

Points de collecte sur [www.quefairedemesdechets.fr](http://www.quefairedemesdechets.fr)  
Privilégiez la réparation ou le don de votre appareil !



**FR**

## SCAR Siège Social

PA Les Portes de Bretagne – ZAC de la Gaultière

43, La Grande Hutière – 35113 DOMAGNÉ –

FRANCE