



Del Morino S.r.l  
V. Caroni di Sotto 19 - 52033 Caprese Michelangelo- AR - ITALY  
Phone : +39 0575 791059 Fax : +39 0575 791210  
E Mail : [export@del-morino.it](mailto:export@del-morino.it) Url : [www.del-morino.it](http://www.del-morino.it)

# BROYEUR COMPOSTEUR SCUTUM

## INSTRUCTIONS ORIGINALES D'EMPLOI ET ENTRETIEN



ManScutum-f-03

Instructions originales d'emploi et entretien : SCUTUM

### **Ce manuel est partie intégrante de la machine**

Le manuel doit toujours accompagner la machine et rester à portée de main de l'utilisateur avec le manuel d'emploi et entretien du moteur dans le SCUTUM à moteur.

Les annexes citées sont partie intégrante du manuel.

### **But du manuel**

Ce manuel fournit les renseignements nécessaires pour l'utilisation correcte et sûre de la machine.

L'utilisateur doit lire avec attention ce manuel avant l'utilisation de la machine.

### **Responsabilité de l'utilisateur**

L'utilisateur est responsable des accidents et des dommages à personne ou choses causés par le non respect de l'instruction du manuel. Le constructeur décline toute responsabilité dans les cas suivants:

- Utilisation impropre du broyeur
- Utilisation différente de celle indiquée sur le manuel.
- Opérations d'entretiens manquantes ou insuffisantes.
- Modification non autorisées par le constructeur.
- Utilisation de pièces de rechange non originales.

## CONFORMITE' CE

I bio broyeur type "SCUTUM" sont conformes aux qualités requises de sécurité et de sauvegarde de la santé prévues par la **Directive Machines 2006/42/CE** et par la Directive sur la Compatibilité Electromagnétique **2004/108/CE**.

Pour la vérification des conformités de la directive, ont été consultés les règlements **UNI EN ISO 12100:2010; 13857:2008; 13683:2011**.

Sur la machine est apposée la plaque "CE" avec l'indication du modèle, de l'années de fabrication et du numéro de série. Dans le cas de commande de pièces ou de demandes d'intervention en garantie, veuillez indiquer toujours le numéro de série.

Avec la machine il sera fourni le **Certificat de Conformité CE**, qui devra être conservé.



Dichiarazione CE di conformità ai sensi della Direttiva Macchine 2006/42/CE  
 CE declaration of conformity under the Machinery Directive 2006/42/CE  
 Déclaration CE de conformité conforme a la Directive Machine 2006/42/CE  
 Eg konformitätserklärung im Sinne der Eg Vorschrift Maschine 2006/42/CE

**DEL MORINO S. R. L."**  
 - Via Caroni di Sotto n. 19 -  
 - 52033 CAPRESE MICHELANGELO (AREZZO) ITALIA

Dichiara sotto la propria responsabilità che la macchina "BIOTRITURATORE" è conforme ai requisiti di sicurezza e di tutela della salute di cui alla Direttiva Macchine **2006/42/CE**, alla Direttiva Compatibilità Magnetica **2004/108/CE** e alla Direttiva Rumore **2000/14/CE** come recepite in Italia dal D.Lgs. 262/2002.

Alimentazione benzina, potenza motore KW. Definizione n. 50 Allegato 1, procedura Allegato V.

Livello di potenza acustica misurato dB (A). Livello di potenza acustica garantito dB (A).

Per la verifica delle conformità alla direttiva sopramenzionata sono state consultate le norme armonizzate **UNI EN ISO 12100:2010; 13857:2008; 13683:2011**.

Under its own responsibility declares that the machine "SHREDDER" complies to the safety and health protection requirement of Machinery Directive **2006/42/CE**, to the Electromagnetic Compatibility Directive **2004/108/CE**, to the Noise Directive **2000/14/CE** as implemented in Italy by D.Lgs. 262/2002.

To verify the conformity to the above mentioned directive, have been consulted the harmonized standards **UNI EN ISO 12100:2010; 13857:2008; 13683:2011**.

Déclarons sous notre responsabilité que la machine "BIO-BROYEUR" est conforme aux prescriptions en matière de sécurité et de santé stipulées dans la Directive Machine **2006/42/CE**, dans la Directive sur la Compatibilité Electromagnétique **2004/108/CE**, dans la Directive sur le Bruit **2000/14/CE** telle que transposée en Italie par D. Lsg. 262/2002.

Pour le contrôle des conformités des directive citées ont été consultées les règles unifiées **UNI EN ISO 12100:2010; 13857:2008; 13683:2011**.

Erklärt hiermit in eigener Verantwortung dass der maschine "BIO-SHREDDER" Die Schutzanforderungen und den Gesundheitsschutz, gemäß der **2006/42/CE** einhält, und den Richtlinie über die elektromagnetische Verträglichkeit **2004/108/CE**, und den Lärmrichtlinie **2000/14/CE** wie in Italien umgesetzt durch D. Lsg. 262/2002.

Für Überprüfung der Konformität der oben genannten Vorschriften wurden Vorschriften konsultiert **UNI EN ISO 12100:2010; 13857:2008; 13683:2011**.

**BIOTRITURATORE - BIO-SHREDDER - BIO-BROYEUR - BIO-SHREDDER**

TYPE	MODEL					
	BCS	PTO	GX160	GX200	GX270	GX390
DM100						
GLADIO						
SCUTUM						
PUGIO						

Matr. n° : \_\_\_\_\_ Caprese Michelangelo li : \_\_\_\_\_



Custode del Fascicolo Tecnico : **Dott. A. Del Morino**, Via Caroni di Sotto 19, 52033 Caprese Michelangelo Arezzo Italy.  
 Keeper of the technical folder : **Dott. A. Del Morino**, Via Caroni di Sotto 19, 52033 Caprese Michelangelo Arezzo Italy.  
 Depositare du dossier technique : **Dott. A. Del Morino**, Via Caroni di Sotto 19, 52033 Caprese Michelangelo Arezzo Italy.  
 Verwalter der technischen Unterlagen : **Dott. A. Del Morino**, Via Caroni di Sotto 19, 52033 Caprese Michelangelo Arezzo Italy.

# Del Morino

Via Caroni di sotto, 19  
52033 Caprese Michelangelo (AR) - Italy

<b>MODEL</b>	<input style="width: 95%;" type="text"/>	<b>KG</b>	<input style="width: 95%;" type="text"/>
<b>CONFIG</b>	<input style="width: 95%;" type="text"/>	<b>YEAR</b>	<input style="width: 95%;" type="text"/>
<b>SERIAL nr</b>	<input style="width: 95%;" type="text"/>	<b>RPM</b>	<input style="width: 95%;" type="text"/>

## CARACTERISTIQUES TECHNIQUES

Modèle	Version	Cv	Max ø de coupe		Couteau	Lames	Poids	
			cm	Inch			Kg	Lbs
SCUTUM	HONDA GX 270	9	5-7	2-2,8	2	6	125	275
	HONDA GX 390	13	5-7	2-2,8	2	6	125	275
	P.T.O. TRATTORE	10-45	5-7	2-2,8	2	6	135	295

**NOTE :** le max diamètre de coupe dépend des caractéristiques des différents matériaux à déchiqueter, bois humide 7 centimètres, bois sec 5 centimètres.

### OPTIONS

- Tube rallonge de déchargement.

## PRESCRIPTIONS POUR L'UTILISATION DE LA MACHINE

- La machine est conçue pour le broyage de végétaux, feuillage et bois naturel des dimensions indiquées dans la fiches caractéristiques techniques. Jamais introduire dans la machine plastique, verre, pierres ou matériel métallique.
- Avant d'introduire le matériel dans la trémie de charge, s'assurer qu'il n'y ai pas d'objets étrangers.
- La machine s'appuie au sol sur deux roues et deux tampons en caoutchouc qui absorbent la plus parts des vibrations, mais il est quand même conseillé d'utiliser la machine sur terrains solides, horizontal et plats.
- La machine doit être actionnée par un seul opérateur.
- Avant de laisser la machine sans surveillance, s'assurer que le moteur soit éteint ou, dans le cas de machine à prise de force, que le moteur du tracteur soit éteint et la clé soit dé insérée du cadre..

## **NOTES GENERALES**

- ❑ Ce manuel est partie intégrante de la machine, en cas de perte demander une nouvelle copie à la DEL MORINO.
- ❑ Les protections sont partie intégrante de la machine: travailler toujours avec tous les protections montées correctement.
- ❑ Travailler seulement pendant les heures du jour ou avec une bonne illumination artificielle.
- ❑ Pour travailler porter toujours lunettes de protection et gants.
- ❑ Eviter de porter bagues, chaines, écharpes ou autres objets qui puisse s'accrocher au matériel que l'on veut broyeur..
- ❑ **Attention** : la machine ne doit pas être utilisée en locaux fermés ou non assez aérés; le moteur de la machine et le moteur du tracteur dégagent des fumées à haute concentration de oxyde de carbone.
- ❑ **Attention** : la machine doit être utilisée exclusivement sur terrains solides, horizontal et plats.
- ❑ Avant de quitter la machine, s'assurer que le moteur soit éteint ou que la prise de force du tracteur soit débranchée.
- ❑ Si l'on note des anomalies de fonctionnement comme vibrations anormales ou sifflements, arrêter immédiatement la machine.

## **PRESCRIPTIONS LOCALES**

- ❑ Il est interdit de utiliser la machine aux enfants et aux personne qui ne connaissent pas les instructions..
- ❑ Certaines prescriptions locales peuvent limiter l'utilisation de la machine en fonction de l'âge de l'utilisateur.

## **ATTENTION**

- ❑ Pendant le fonctionnement il ne faut pas stationner devant la trémie de chargement ou la goulotte de déchargement. Possibilité de jet d'objets à forte vitesse.
- ❑ Pendant le fonctionnement jamais regarder directement dans la trémie de chargement.
- ❑ Travailler en restant en position latérale de la trémie de chargement.

## ETIQUETTES DE SECURITE'

Dans cette section, sont reproduites et expliquées les étiquettes de sécurités présentes sur la machine.



1. Pour travailler porter vêtements de protection.
2. Pour travailler porter les gants.
3. Pour travailler porter casque de protection auditive.
4. Pour travailler porter des lunettes de protection.
5. Pour travailler porter des chaussures robustes.
6. Lire avec attention ce manuel.
7. Diamètre maximum de coupe : 7 centimètres
8. Attention : la machine ne doit pas être actionnée sans toutes les protections en place.

### Les signaux de sécurité de la machine doivent toujours rester bien lisibles.

1. En cas de endommagement les étiquettes doivent être remplacées.
2. En cas de remplacement de certaines parties de la machine qui portent les étiquettes de signalisation, celles ci doivent être rétablies.

### Fourniture de nouvelles étiquettes et procédé d'application.

1. Pour obtenir les nouvelles étiquettes de signalisation et les instructions sur leur application, contacter le revendeur.

## MONTAGE DE LA MACHINE – VERSION MOTEUR HONDA

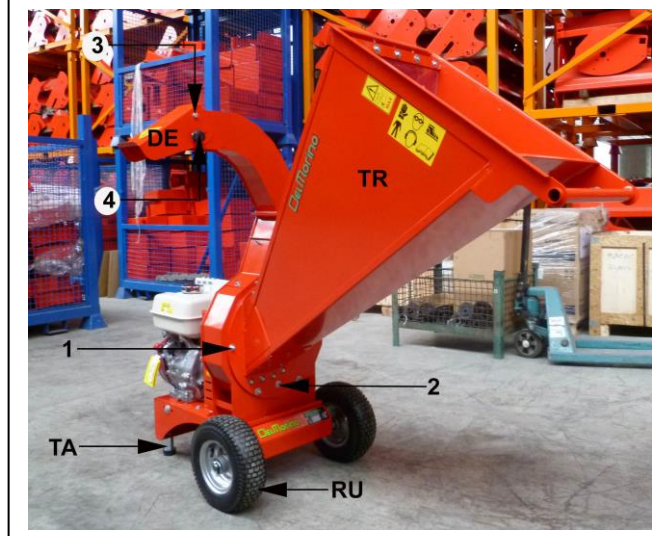
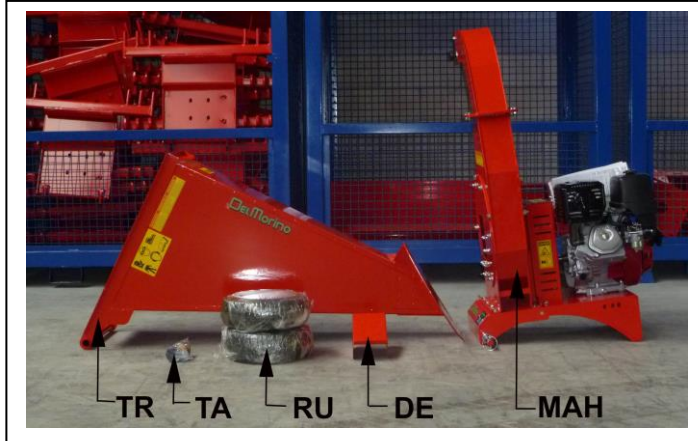

1. Extraire du carton la machine “MAH”, la trémie “TR”, le déflecteur de déchargement “DE”, les 2 roues “RU”, les 2 pieds élastiques d’appui “TA” et les manuel d’emploi et entretien de la machine et du moteur.
2. Dévisser complètement les 6 écrou “1” e l’écrou “2”, enlever les rondelles.
3. Monter la trémie “TR” sur la flasque frontale de la machine “MAH” faisant attention à que les 7 vis coïncident aux trous sur la flasque de la trémie.
4. Insérer les rondelles, visser et serrer les 6 écrous “1” et l’écrou “2”.
5. Monter le déflecteur de déchargement “DE” sur le tube de déchargement en utilisant les 2 boulons “3” et le pommeau “4” en dotation.
6. Monter les deux roues “RU” sur l’axe et les bloquer avec le dispositif de blocage de sécurité en dotation.
7. Monter les deux pieds élastiques d’appui “TA” sur la partie en bas arrière du châssis en utilisant les 2 vis M10x20 en dotation.
8. S’assurer d’avoir serré correctement tous les écrous..
9. Mettre l’huile dans le moteur. Pour le procédé correct de remplissage, pour quantité et qualité de l’huile, consulter le manuel d’emploi et entretien du moteur.

**ATTENTION : MOTEUR SANS HUILE**

## MONTAGE DE LA MACHINE – VERSION PRISE DE FORCE

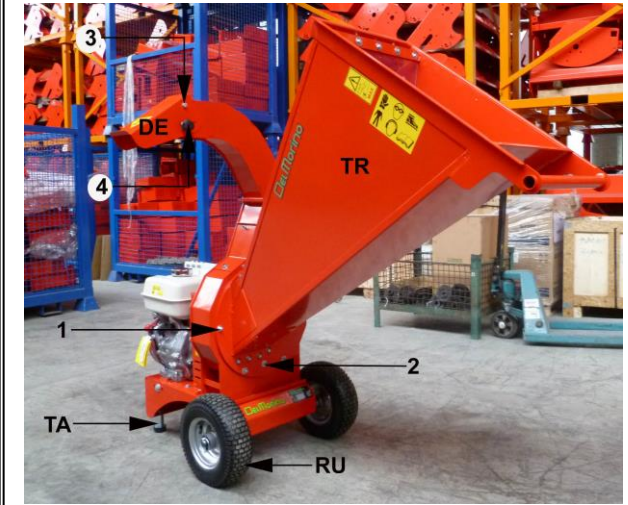
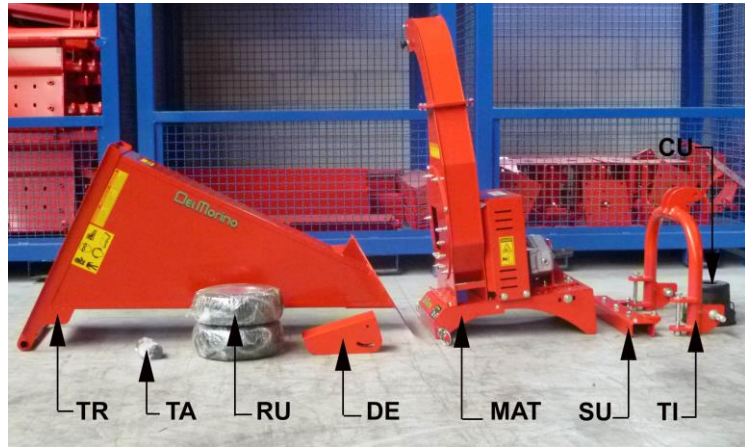

1. Extraire du carton la machine "MAT", la trémie "TR", le déflecteur de déchargement "DE", les 2 roues "RU", les 2 pieds élastiques d'appui "TA", l'étrier du III° point "SU", le III° point "TI", la protection "CU" et les manuels d'emploi et entretien de la machine.
2. Dévisser complètement les 6 écrous "1" et l'écrou "2", enlever les rondelles.
3. Monter la trémie "TR" sur la flasque frontale de la machine "MAH" en faisant attention que les 7 vis coïncident aux trous sur la flasque de la trémie.
4. Insérer les rondelles, visser et serrer les 6 écrous "1" et l'écrou "2".
5. Monter le déflecteur de déchargement "DE" sur le tube de déchargement en utilisant les 2 boulons "3" et le pommeau "4" en dotation.
6. Monter les deux roues "RU" sur l'axe et les bloquer avec le dispositif de blocage de sécurité en dotation.
7. Monter les deux pieds élastiques d'appui "TA" sur la partie en bas arrière du châssis en utilisant les 2 vis M10x20 en dotation.
8. Monter la protection en plastique "CU" sur le multiplicateur en utilisant les 2 vis M8x16.
9. Monter l'étrier du III° point "SU" sur le côté arrière du châssis de la machine en utilisant les 5 boulons M12x35.
10. Monter le III° point "TI" sur l'étrier "SU" en utilisant les 2 boulons M16x140.
11. S'assurer d'avoir serré correctement tous les écrous.
12. Vérifier le niveau d'huile dans le multiplicateur. Pour le procédé correct voir instruction à page 12 point 1.



Placer la machine sur un terrain solide, horizontal et plat. La machine ne doit pas être utilisée en locaux fermés non correctement aérés..

### CONTROLES PRELIMINAIRES

1. Vérifier le niveau d'huile dans le moteur.. (Voir manuel d'emploi et entretien du moteur )
2. Vérifier le niveau du combustible dans le réservoir. (Voir manuel d'emploi et entretien du moteur)
3. Vérifier l'absence de corps étranger dans la trémie d'alimentation.
4. Observer le matériel à broyer et enlever éventuels corps étrangers. (Pierres, plastique, tissu, ou matériel en métal)

### DEMARRAGE DU MOTEUR

1. La machine doit être utilisée par un seul opérateur.
2. Démarrer le moteur en suivant les instructions du manuel d'emploi et entretien du moteur.
3. Accélérer doucement le moteur jusqu'au maximum nombre de tours. Pour un fonctionnement correct la machine doit être utilisée à moteur au maximum de nombre de tours.

### BROYAGE

1. Insérer une extrémité de la branche à broyer dans la trémie d'alimentation, les petites branches latérales doivent être pliées ou coupées pour éviter des coincements..
2. Insérer les branches avec une légère pression, la machine a la tendance à se auto alimenter en attirant les branches présentes dans la trémie. Une pression excessive surcharge la machine. Eviter de retenir les branches pour ne pas se blesser les mains..
3. Si le numéro de tours du moteur diminue, le moteur est noyé. Dans ce cas, arrêter l'introduction de matériel dans la trémie et attendre que celle-ci soit vidée.

### FIN DU TRAVAIL

1. Avant d'éteindre le moteur, faire tourner la machine a vide pour quelques minutes pour que tout le matériel présent à l'intérieur soit expulsé.
2. ATTENTION : après avoir éteint le moteur, le rotor tournera pendant quelques instants par inertie. Attendre l'arrêt complet avant d'effectuer toute autre opération.

## UTILISATION DE LA MACHINE – VERSION PRISE DE FORCE

1. **ATTENTION** : la machine est conçue pour être utilisée avec un tracteur a prise de force de 540 t/min rotation droite.
2. Atteler la machine à l'élévateur hydraulique du tracteur..
3. Monter le cardan entre la prise de forcer du tracteur et la prise de force de la machine. S'assurer que les 2 chaines anti rotation du cardan soit fixées au tracteur et à la machine. S'assurer de la présence et de l'efficacité des protection sur les extrémités du cardan.
4. Placer la machine sur un terrain solide et plat. La machine ne doit pas être utilisée en locaux fermés non correctement aérés..

### CONTROLES PRELIMINAIRES

1. Vérifier le niveau d'huile dans le multiplicateur. Pour un correct procédé voir les instructions à page 12 point 1.
2. Vérifier l'absence de corps étranger dans la trémie d'alimentation.
3. Observer le matériel à broyeur et enlever éventuels corps étrangers. (Pierres, plastique, tissu, matériel en métal)

### DEMARRAGE DU MOTEUR

1. La machine doit être utilisée par un seul opérateur.
2. Démarrer le moteur et brancher la prise de force tout en laissant le moteur au minimum.
3. Accélérer doucement le moteur jusqu'au maximum nombres de tours. Pour un fonctionnement correct la machine doit être utilisée à moteur au maximum de nombre de tours.

### BROYAGE

1. Insérer une extrémité de la branche à broyer dans la trémie d'alimentation, les petites branches latérales doivent être pliées ou coupées pour éviter des coincements..
2. Insérer les branches avec une légère pression, la machine a la tendance à se auto alimenter en attirant les branches présentes dans la trémie. Une pression excessive surcharge la machine. Eviter de retenir les branches pour ne pas se blesser les mains.
3. Si le numéro de tours du moteur diminue, le moteur est noyé. Dans ce cas, arrêter l'introduction de matériel dans la trémie et attendre que celle-ci soit vidée.

### FIN DU TRAVAIL

1. Avant de débrancher la prise de force faire tourner la machine à vide pour quelques minutes pour que tout le matériel présent à l'intérieur soit expulsé.
2. **ATTENTION** : après le débranchement de la prise de force, le rotor tournera pour quelques instants par inertie. Attendre l'arrêt complet avant d'effectuer toute autre opération.

## ENTRETIEN

### FICHE ENTRETIEN PROGRAMME'

CONTROLE	VERSION HONDA			VERSION PRISE DE FORCE		
	DEBUT TRAVAIL	DEBUT SAISON	FIN SAISON	DEBUT TRAVAIL	DEBUT SAISON	FIN SAISON
CONTROLE NIVEAU HUILE MOTEUR	X					
CONTROLE NIVEAU HUILE MULTIPLICATEUR				X		
CONTROLE SERRAGE BOULONNERIE	X	X		X	X	
CONTROLE TENSION DE COURROIES	X	X		X	X	
CONTROLE USURE COUTEAUX	X		X	X		X
CONTROLE USURE CONTRE COUTEAUX	X		X	X		X
CONTROLE USURE LAMES	X		X	X		X
CONTROLE TREMIE	X	X	X	X	X	X
CONTROLE ROULEMENTS MOYEU	X		X	X		X
NETTOYAGE MACHINE	X		X	X		X

- Le manque exécution des opérations d'entretien programmé décline la garantie.
- Pour chaque entretien du moteur consulter le manuel d'emploi et entretien du moteur.
- Avant d'effectuer toute opération d'entretien éteindre le moteur ou débrancher la prise de force et s'assurer que le moteur soit complètement arrêté.
- Si pendant le fonctionnement la machine commence à vibrer, arrêter la machine et s'adresser à un centre d'assistance.

## 1. CONTROLE NIVEAU D'HUILE DANS LE MULTIPLICATEUR

1. Pour remplir utiliser exclusivement HUILE OLIO SAE 140 EP. Capacité multiplicateur : L 0,28.
2. Vérifier le niveau d'huile par l'œil "LV".
3. Si le niveau est insuffisant dévisser le bouchon "RI" et remplir de nouveau huile de la qualité indiquée.
4. Niveau rejoint, visser à nouveau le bouchon "RI".

## 2. REMPLACEMENT DE HUILE DU MULTIPLICATEUR

1. Pour le remplacement utiliser exclusivement HUILE SAE 140 EP. Capacité multiplicateur : L 0,28. Le remplacement de l'huile doit être effectué à chaque début de saison.
2. Positionner la machine en plat, dévisser le bouchon de déchargement "SV" et faire écouler tout l'huile.
3. Visser à nouveau le bouchon "SV".
4. Dévisser le bouchon "RI" et remplir de nouveau huile de la qualité et quantité indiquées.
5. Niveau rejoint, revisser à nouveau le bouchon "RI".

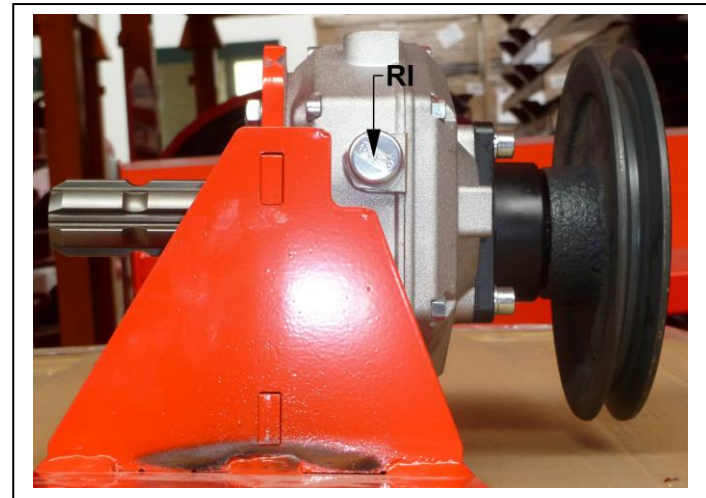
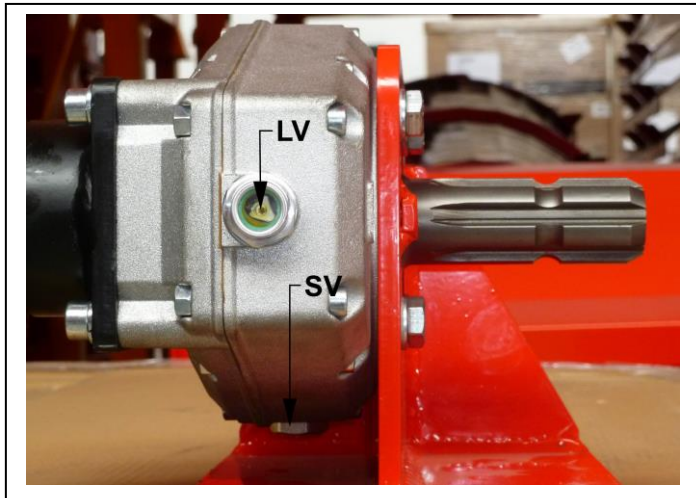

## 3. CONTROLE NIVEAU ET REMPLACEMENT HUILE MOTEUR HONDA

1. Pour un correct procédé, quantité et type de huile à utiliser, consulter le manuel d'emploi et entretien du moteur.

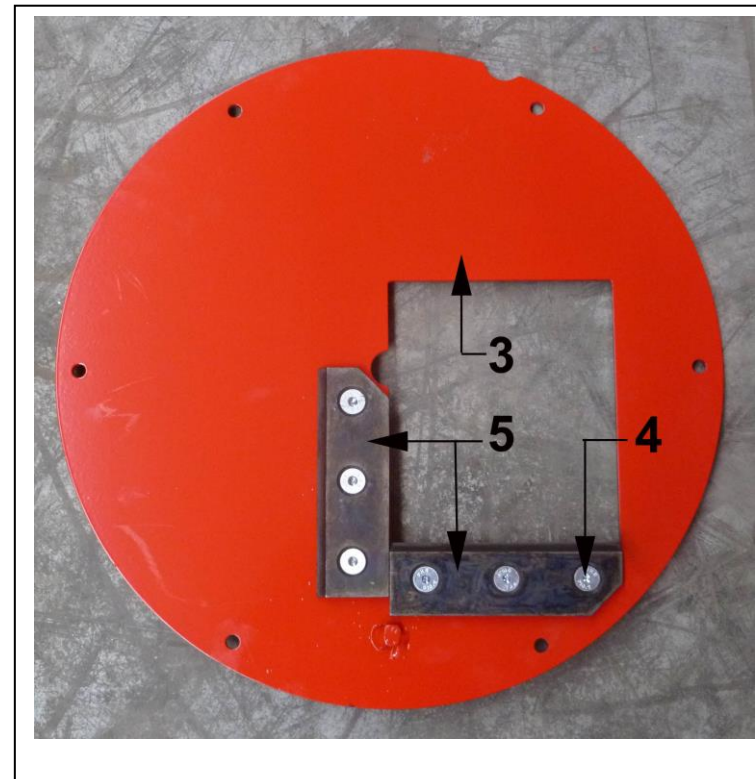
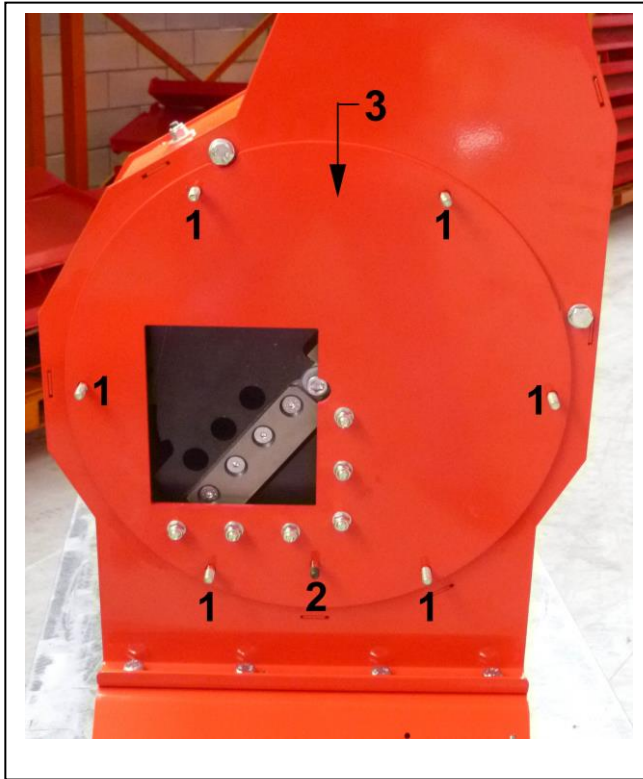

#### 4. REMPLACEMENT CONTRE COUTEAUX

1. Démontez la trémie en dévissant les 6 écrous "1" et l'écrou "2"
2. Démontez la flasque "3".
3. Dévissez les 6 vis "4" et enlevez les contre couteaux "5". Inversez les 2 contre couteaux.
4. Au premier entretien suivant l'inversion il est nécessaire remplacer les deux contre couteaux avec deux couteaux neufs et **ORIGINAUX**.
5. Exécutez de façon inverse les points de 3 à 1.

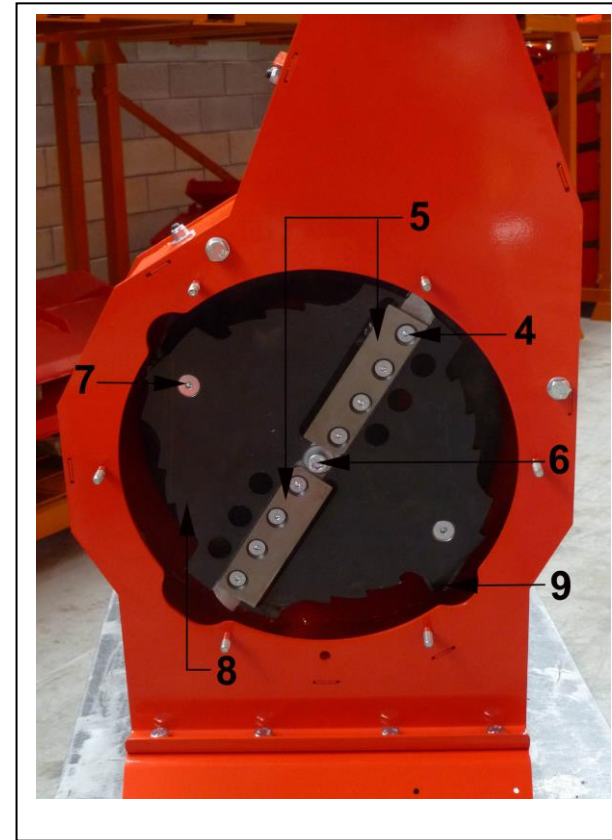
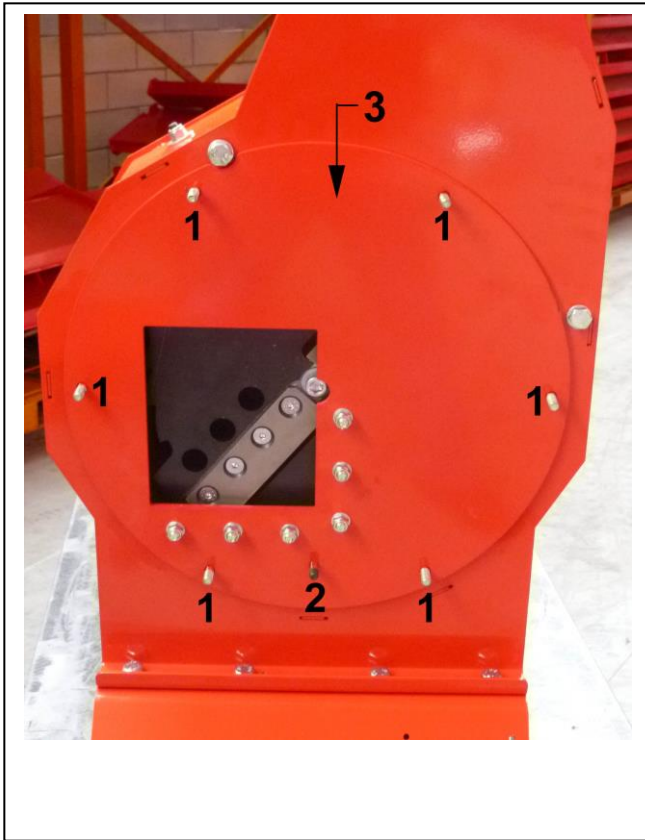

## 5. REMPLACEMENT COUTEAUX

1. Démontez la trémie en dévissant les 6 écrous "1" et l'écrou "2"
2. Démontez la flasque "3".
3. Dévissez les 8 vis "4" et enlevez les couteaux "5".
4. Remplacez les couteaux usure avec deux nouveaux et **ORIGINAL**.
5. Exécutez de façon inverse les points de 3 à 1.

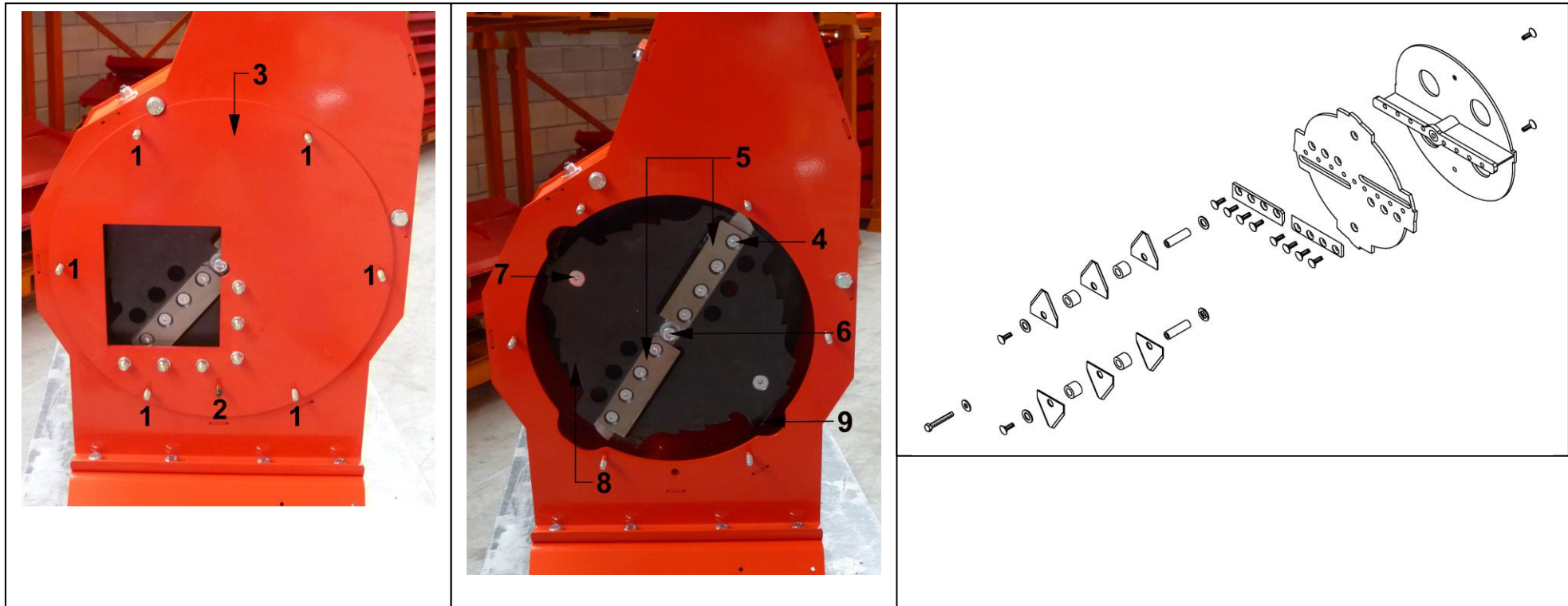

## 6. REMPLACEMENT DES LAMES

1. Démontez la trémie en dévissant les 6 écrous "1" et l'écrou "2"
2. Démontez la flasque "3".
3. Démontez la flasque "8" après avoir dévissé les 8 vis "4", les 2 vis "7" et la vis "6".
4. Remplacer les 6 lames "9" avec lames **ORIGINALES**. **ATTENTION** : respecter impérativement la position des distances et des rondelles.
5. Exécuter de façon inverse les points de 3 à 1.



VERSION PRISE DE FORCE

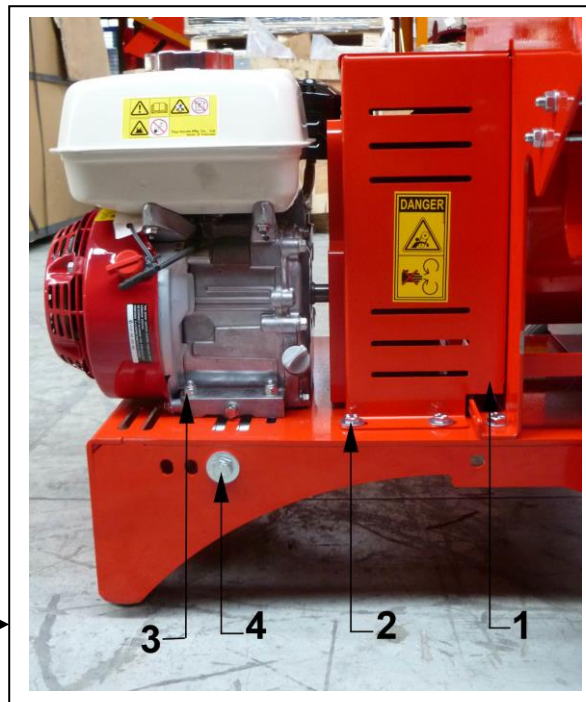

VERSION MOTEUR HONDA

## 7. REGLAGE ET REMPLACEMENT DE LA COURROIE DE TRANSMISSION

1. Dévisser les 4 vis "2" et démonter le carter "1".
2. Desserrer les 4 écrous "3".
3. Pour remplacer la courroie dévisser complètement la vis de réglage "4".
4. Démonter la courroie usure et la remplacer avec une neuve.
5. Serrer la vis de réglage "4" jusqu'à obtenir la tension désirée.
6. Pour effectuer seulement le réglage de la tension passer du point 2 au point 5.
7. Serrer les 4 écrous "3".
8. Remonter le carter "1" et visser à nouveau les vis "2".



## MAUVAIS FONCTIONNEMENTS ET SOLUTIONS

<b>MAUVAIS FONCTIONNEMENTS</b>	<b>CAUSES ET SOLUTIONS</b>
<b>Vibrations anormales.</b>	<ul style="list-style-type: none"> <li>-Couteaux usure- Contrôler le couteaux, éventuellement le remplacer.</li> <li>-Contre couteaux usure – Contrôler le contre couteaux, éventuellement le remplacer.</li> <li>-Lames usures- Contrôler les lames, éventuellement les remplacer.</li> <li>-Machine noyée- Nettoyer la chambre de broyage.</li> </ul>
<b>Diminution portée en sortie.</b>	<ul style="list-style-type: none"> <li>-Couteaux usure- Contrôler le couteaux, éventuellement le remplacer.</li> <li>-Contre couteaux usure- Contrôler le contre couteaux, éventuellement le remplacer.</li> <li>-Lames usures- Contrôler les lames, éventuellement les remplacer.</li> <li>-Crible engorgé- Nettoyer le crible.</li> <li>-Courroie non tendue ou usure- Contrôle, éventuellement remplacer.</li> </ul>
<b>Départ difficile ou perte de puissance. (Version moteur HONDA)</b>	<ul style="list-style-type: none"> <li>-Vérifier le moteur. Consulter le manuel d'emploi et entretien du moteur.</li> </ul>
<b>Matériel refusé ou accepté difficilement par la trémie.</b>	<ul style="list-style-type: none"> <li>Couteaux usure- Contrôler le couteaux, éventuellement le remplacer.</li> <li>-Contre couteaux usure- Contrôler le contre couteaux, éventuellement le remplacer.</li> <li>-Lames usures- Contrôler le lames, éventuellement les remplacer.</li> <li>-Crible engorgé- Nettoyer le crible.</li> </ul>

## TRANSPORT – VERSION PRISE DE FORCE

Les déplacements de la machine hors du travail doivent être fait avec la transmission débranchée.

**Important :** Procéder à vitesse modérée e évitant fosses aspérité du sol.

**Note :** Sur route respecter le nouveau code de la route. Exhiber les panneaux de signalisation arrière. Respecter éventuels règlements locaux.

**Operations :** Bloquer les barres de l'élevateur du tracteur avec les chaînes et les tendeurs parallèles. Cela empêche que les barres se déplacent latéralement.

## DEPOT

Garder la machine dans un dépôt sec et sans poussière.

## INFORMATION SUR LA DEMOLITION



A' la fin de sa vie opérative, la machine doit être détruite, la démolition peut être effectuée seulement par un organisme autorisé, en respectant les lois nationales sur l'environnement. Il est donc nécessaire se renseigner au près des autorités locales sur le procédé à suivre. Les composants principaux de la machine sont : matériel en fer, caoutchouc, peinture.

## GARANTIE

La machine est couverte de garantie par le constructeur pour 24 mois.

La garantie décline si:

- a) La machine n'est pas soumise à entretiens réguliers.
- b) La machine a été utilisée hors de son champ d'utilisation.
- c) La machine a été modifiée sans l'autorisation écrite du constructeur.

# **PIECES DE RECHANGE ET ACCESSOIRES**

# CHASSIS

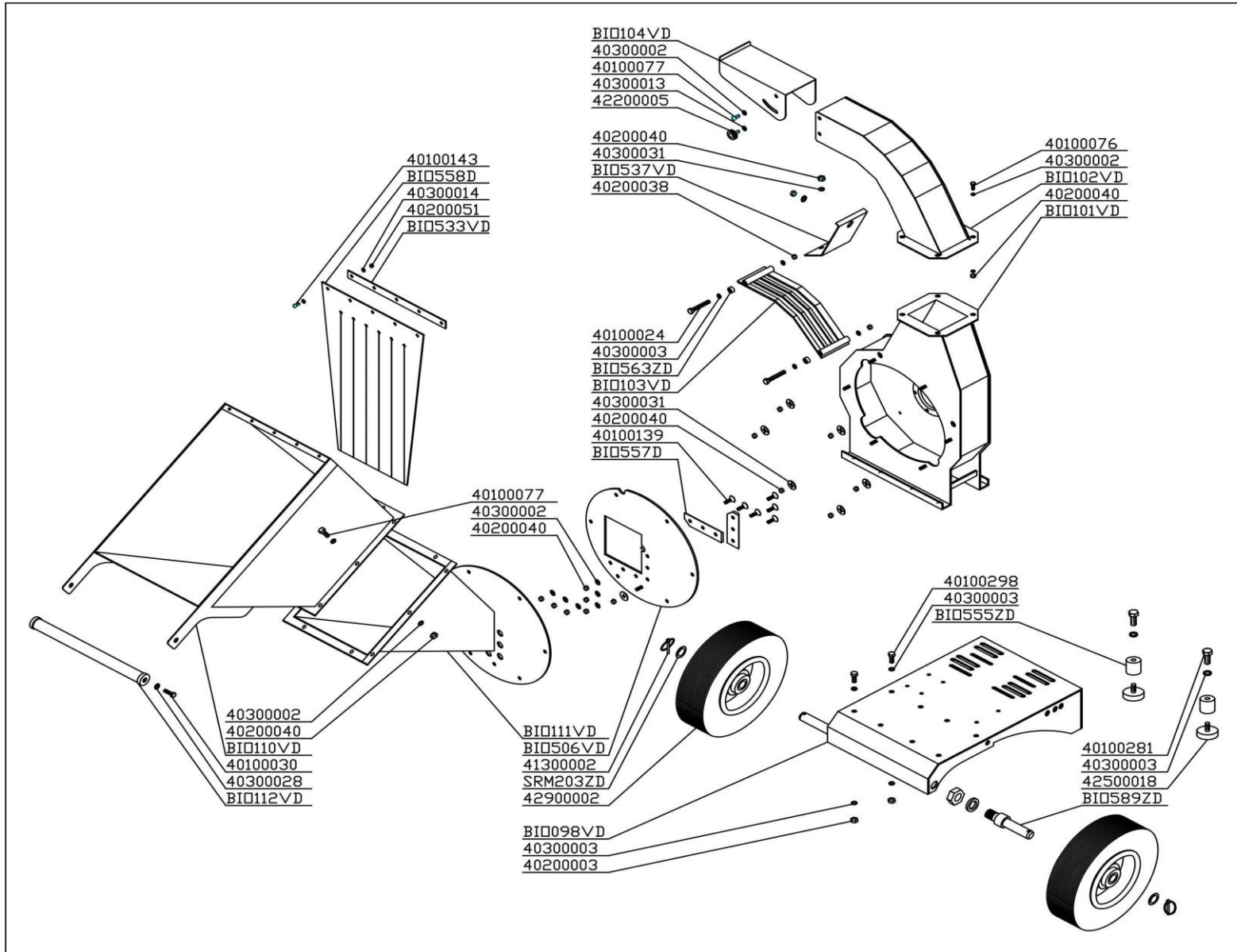

MOYEUR ET ROTOR

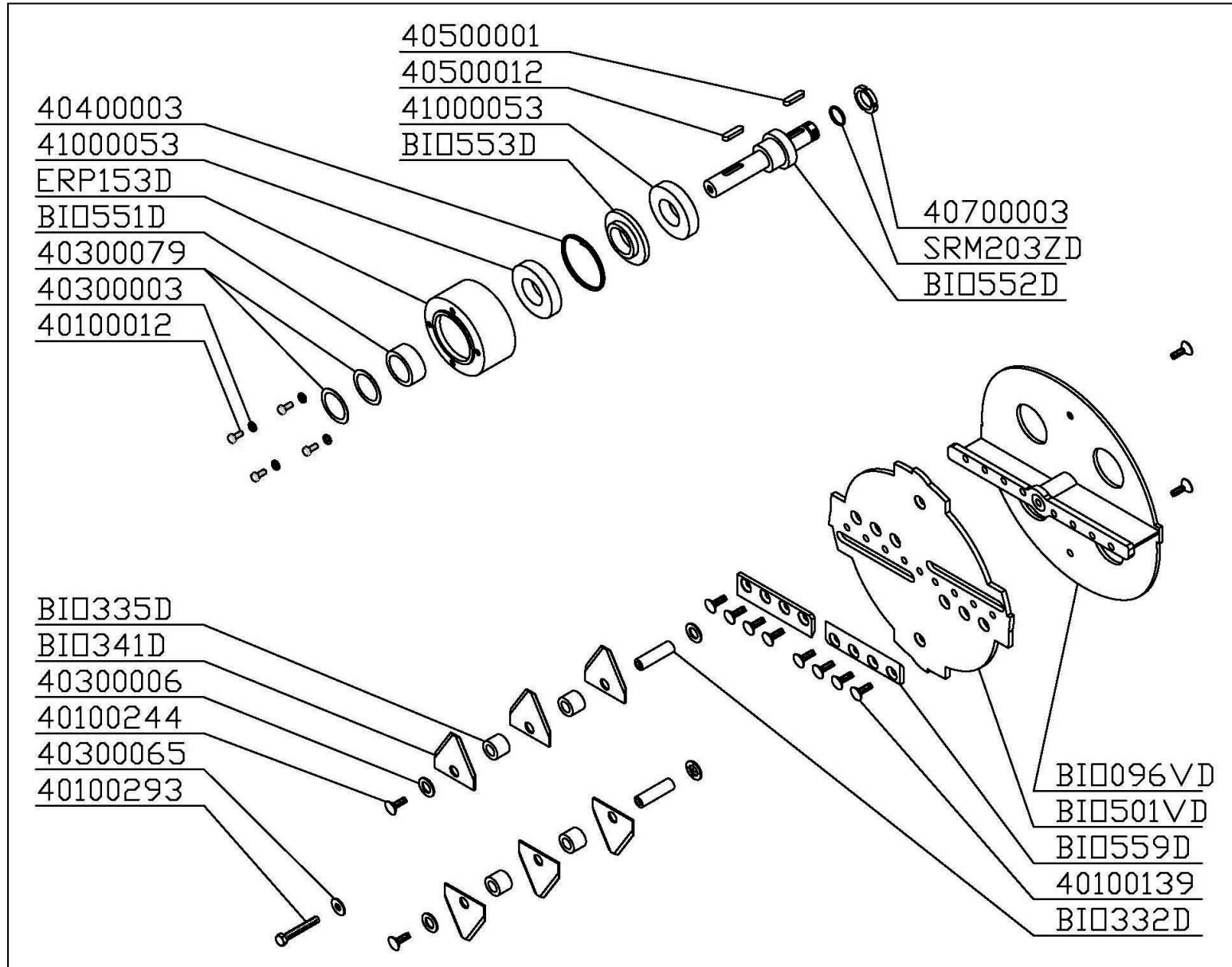



KIT MOTEUR HONDA

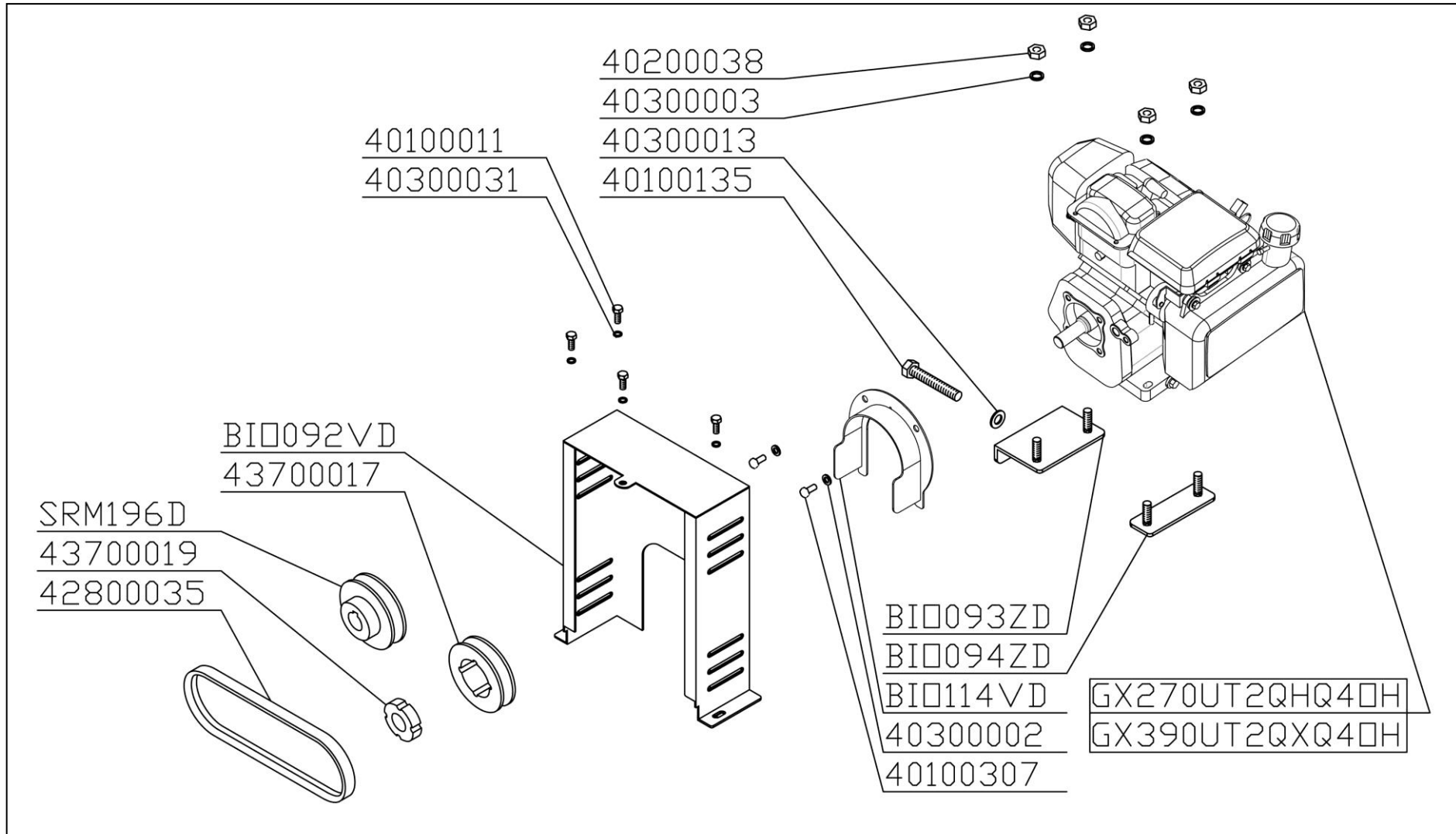

# INDICE

<b>NOTES</b> .....	<b>2</b>
<b>CONFORMITE' CE</b> .....	<b>3</b>
<b>CARATTERISTIQUES TECHNIQUES</b> .....	<b>4</b>
OPTIONS .....	4
<b>PRESCRIPTIONS POUR L'UTILISATION DE LA MACHINE</b> .....	<b>4</b>
<b>SECURITE'</b> .....	<b>5</b>
NOTES GENERALES .....	5
PRESCRIPTIONS LOCALES .....	5
ATTENTION .....	5
ETIQUETTES DE SECURITE' .....	6
<b>MONTAGE DE LA MACHINE – VERSION MOTEUR HONDA</b> .....	<b>7</b>
<b>MONTAGE DE LA MACHINE – VERSION PRISE DE FORCE</b> .....	<b>8</b>
<b>UTILISATION DE LA MACHINE – VERSION MOTEUR HONDA</b> .....	<b>9</b>
CONTROLES PRELIMINAIRES .....	9
DEMARRAGE DU MOTEUR .....	9
BROYAGE .....	9
FIN DU TRAVAIL .....	9
<b>UTILISATION DE LA MACHINE – VERSION PRISE DE FORCE</b> .....	<b>10</b>
CONTROLES PRELIMINAIRES .....	10
DEMARRAGE DU MOTEUR .....	10
BROYAGE .....	10
FIN DU TRAVAIL .....	10
<b>ENTRETIEN</b> .....	<b>11</b>
FICHE ENTRETIEN PROGRAMME' .....	11
1. CONTROLE NIVEAU D'HUILE DANS LE MULTIPLICATEUR .....	12
2. REMPLACEMENT DE HUILE DU MULTIPLICATEUR .....	12
3. CONTROLE NIVEAU ET REMPLACEMENT HUILE MOTEUR HONDA .....	12
4. REMPLACEMENT CONTRE COUTEAUX .....	13



5. REMPLACEMENT COUTEAUX.....	14
6. REMPLACEMENT DES LAMES .....	15
7. REGLAGE ET REMPLACEMENT DE LA COURROIE DE TRANSMISSION.....	16
<b>MAUVAIS FONCTIONNEMENTS ET SOLUTIONS .....</b>	<b>17</b>
<b>TRANSPORT – VERSION PRISE DE FORCE .....</b>	<b>18</b>
<b>DEPOT .....</b>	<b>18</b>
<b>INFORMATION SUR LA DEMOLITION .....</b>	<b>18</b>
<b>GARANTIE .....</b>	<b>18</b>
<b>PIECES DE RECHANGE ET ACCESSOIRES.....</b>	<b>19</b>
<b>CHASSIS .....</b>	<b>20</b>
<b>MOYEUR ET ROTOR.....</b>	<b>21</b>
<b>KIT PRISE DE FORCE.....</b>	<b>22</b>
<b>KIT MOTEUR HONDA.....</b>	<b>23</b>