

F 14  
FORM NO. 769-09991

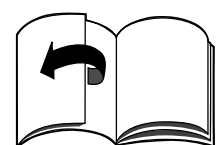

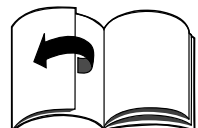

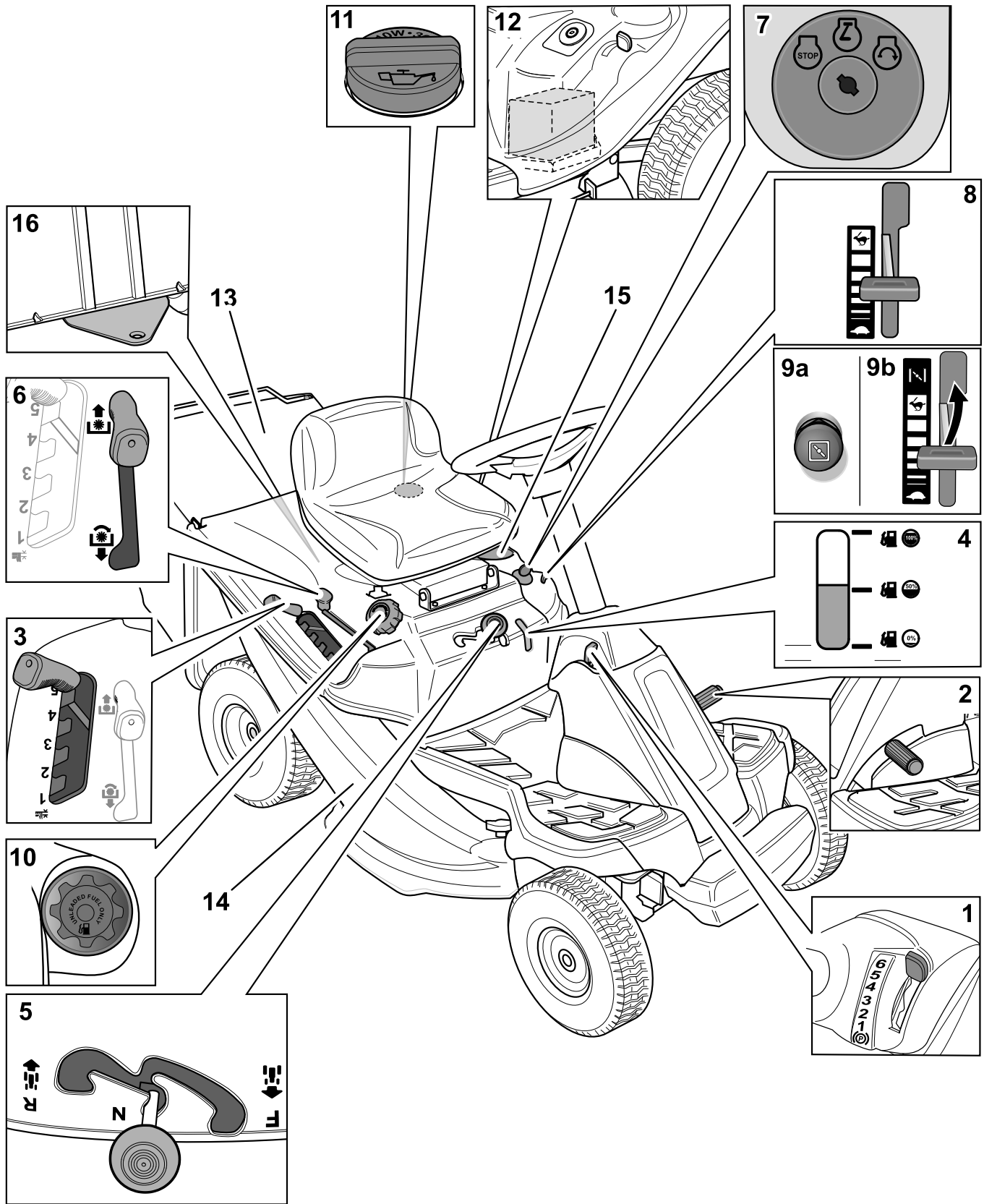

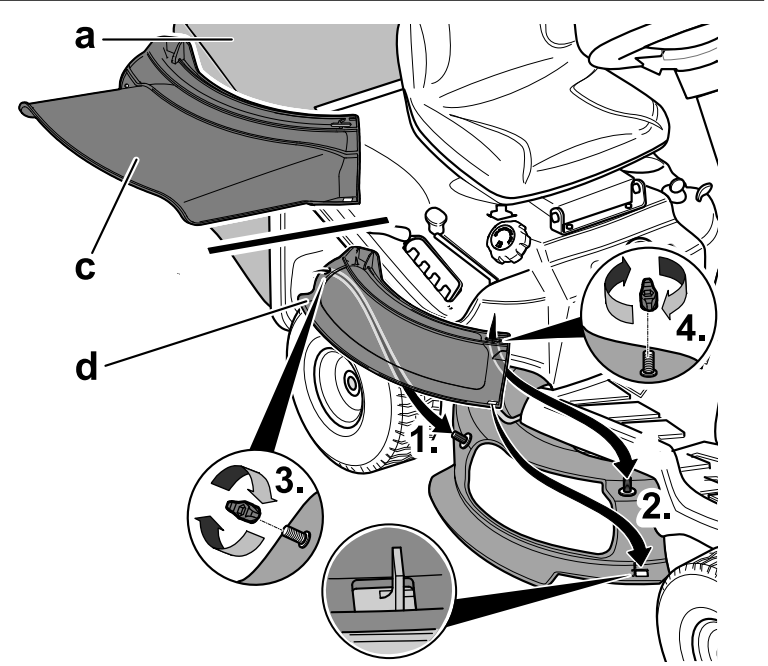
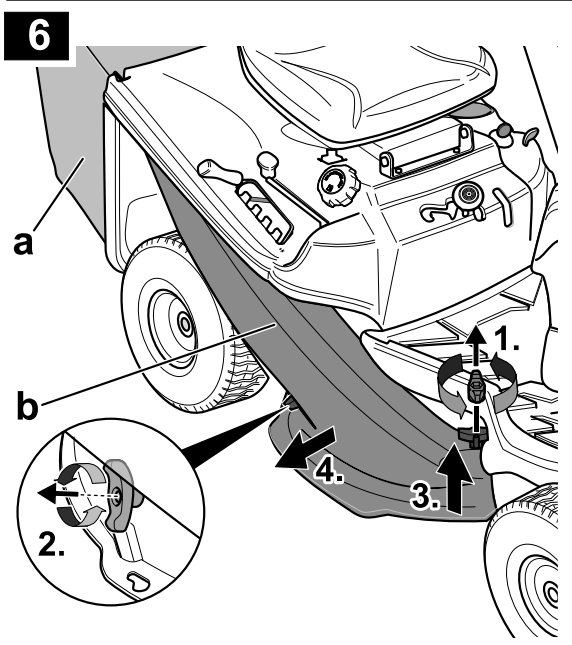
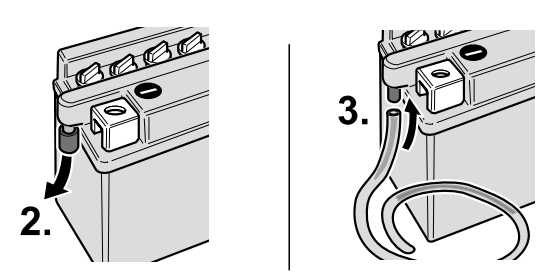
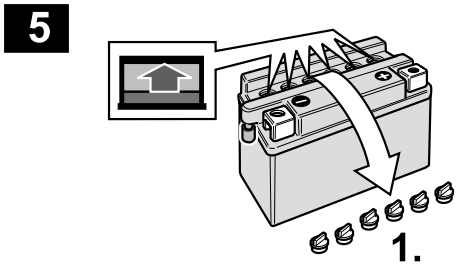
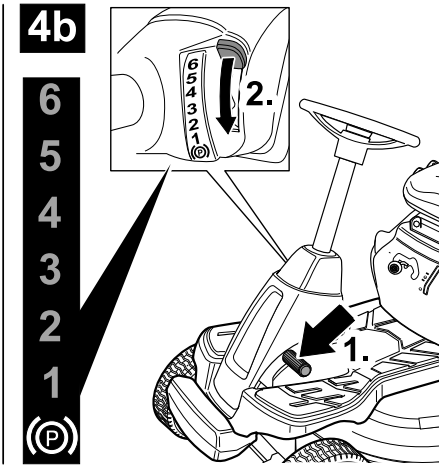
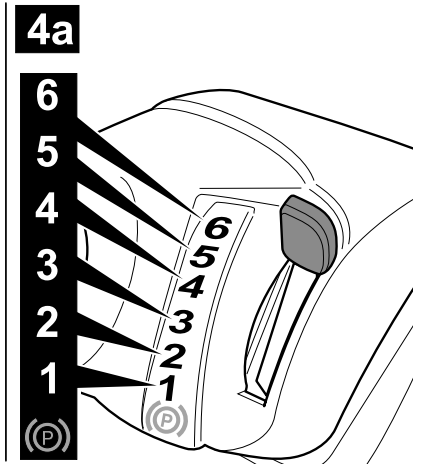
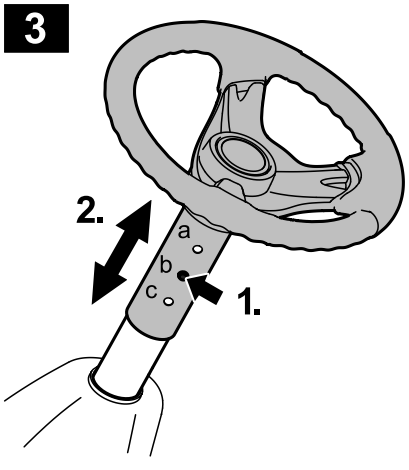
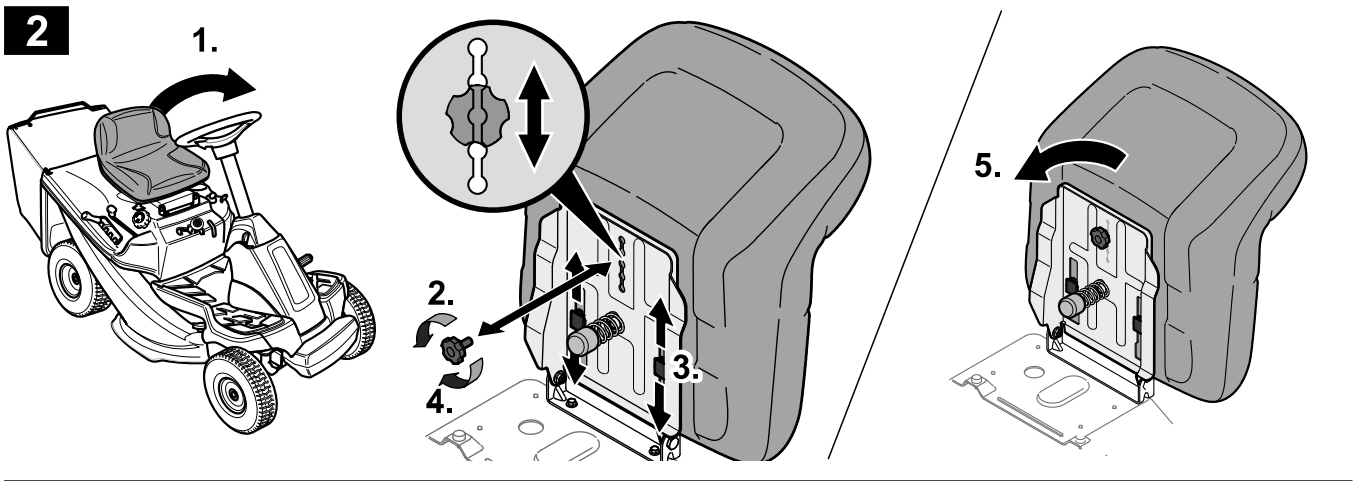
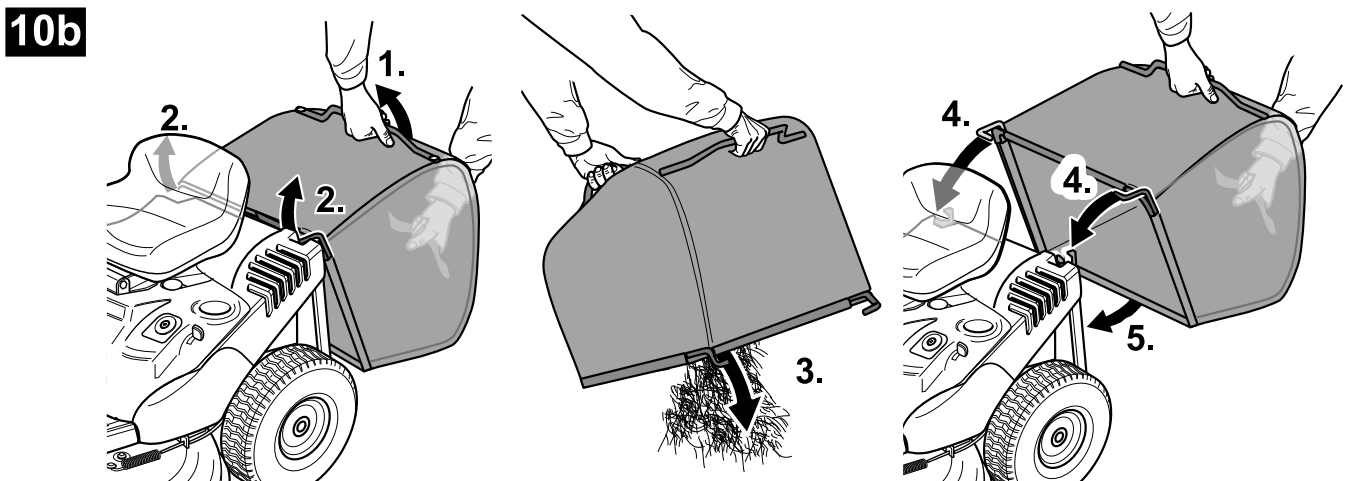
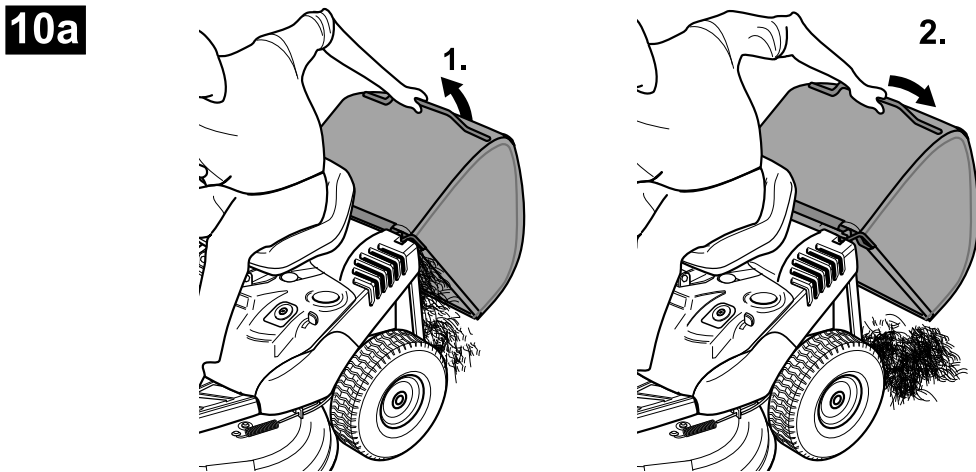
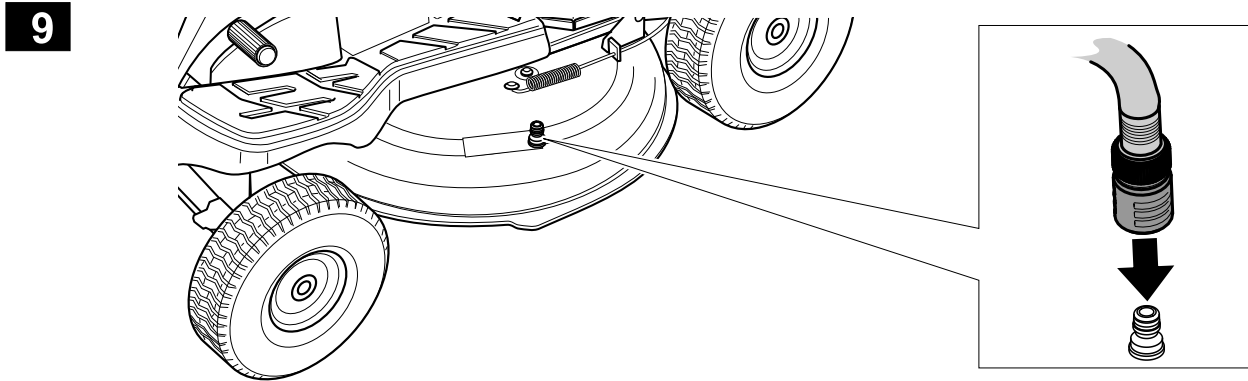
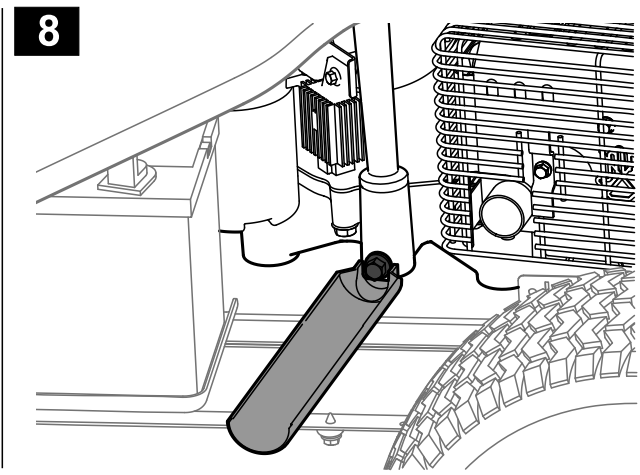
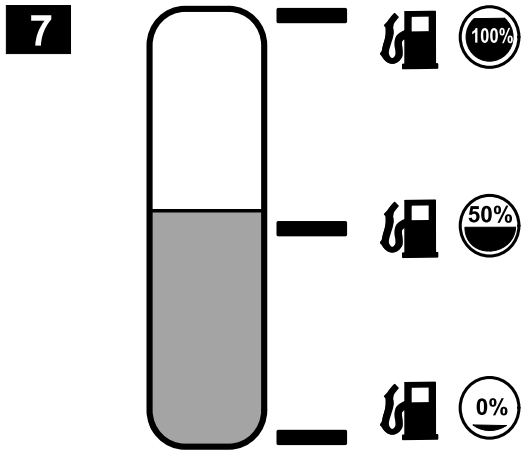





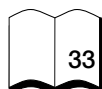
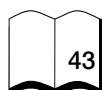

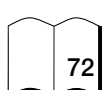
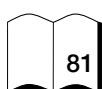
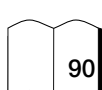
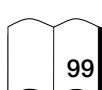
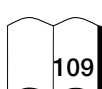
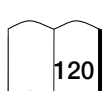
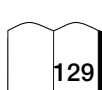
<b>English</b> (Original operating instructions)	→	 4
<b>Français</b> (Notice d'instructions d'origine)	→	 13
<b>Deutsch</b> (Originalbetriebsanleitung)	→	 24
<b>Nederlands</b> (Originele gebruiksaanwijzing)	→	 33
<b>Italiano</b> (Istruzioni per l'uso originali)	→	 43
<b>Español</b> (Instrucciones de funcionamiento originales)	→	 53
<b>Svenska</b> (Originalbruksanvisning)	→	 64
<b>Dansk</b> (Originale driftsvejledning)	→	 72
<b>Norsk</b> (Originale driftsanvisningen)	→	 81
<b>Suomi</b> (Alkuperäinen käyttöohjekirja)	→	 90
<b>Português</b> (Instruções de serviço originais)	→	 99
<b>Ελληνικά</b> (Αυθεντικές οδηγίες χειρισμού)	→	 109
<b>Magyar</b> (Eredeti üzemeltetési útmutató)	→	 120
<b>Polski</b> (Oryginalna instrukcja obsługi)	→	 129

### Contents

For your safety . . . . . 4  
 Assembly . . . . . 6  
 Overview of your machine . . . . . 6  
 Operating procedure . . . . . 7  
 Tips on lawn care . . . . . 9  
 Transporting the mower . . . . . 9  
 Cleaning/servicing . . . . . 10  
 Off-season storage . . . . . 11  
 Warranty . . . . . 11  
 Information about the engine . . . 11  
 Troubleshooting . . . . . 11

### Information on rating plate

These details are very important as they will not only be needed for identifying your machine when ordering replacement parts but they will also be required by Customer Service. You will find the rating plate under the driving seat. Copy all details from the rating plate on the machine into the box below.



This and other information about the unit can be found on the separate CE declaration of conformity which is a component of this operating manual.

### For your safety

#### Using the mower correctly

- This unit is designed to be used
- as a lawn tractor for mowing lawns in the house garden and leisure garden,
  - with accessories which are approved expressly for use with this lawn tractor,
  - according to the descriptions and safety instructions given in this operating manual.

Any other use is not as intended. Improper use is not covered by the warranty and the manufacturer will reject any liability. The user is liable for all damage done to third parties and to their property.

Unauthorized modifications made to the mower rule out any liability on the part of the manufacturer for damage resulting therefrom. This mower is not licensed for use on public roads or for transporting people.

### General safety instructions

Before you use this machine for the first time, carefully read all instructions in this guide and observe them accordingly.

Inform other users how to operate the machine properly.

Operate the mower only in the technical condition in which it has been provided and delivered by the manufacturer.

Keep this guide in a safe place where it is readily available whenever the machine is used.

If ownership of the mower changes, hand this guide to the new owner.

Spare parts and accessories must satisfy the requirements specified by the manufacturer.

Therefore use original spare parts and original accessories only or spare parts and accessories authorised by the manufacturer.

Have repair work carried out by a specialist workshop only.

#### Before using the mower

Any person intending to use this machine must not be under the influence of intoxicants such as alcohol, drugs or medicines.

Persons under the age of 16 are not permitted to operate this machine.

This appliance is not intended for use by persons (including children) with reduced physical, sensory or mental capabilities, or lack of experience and knowledge, unless they have been given supervision or instruction concerning use of the appliance by a person responsible for their safety.

Children should be supervised to ensure that they do not play with the appliance.

Before you begin work, make that you are familiar with all attachments and operating controls as well as their functions.

Store fuel in approved containers only and never close to sources of heat (e.g. heaters, stoves or hotwater-boilers).

Replace the exhaust unit, tank or fuel cap if they become damaged.

Observe guidelines when connecting towed items or attachments to the mower. Driving performance, especially steering, braking capability, and overall stability are affected by attachments, towed items, ballast weights and the weight of a grass catcher when full.

#### While you are using the mower

When working with or on the unit, wear appropriate work clothes (e.g. safety boots, long trousers, tight-fitting clothing, goggles and hearing protection).

Do not operate the machine if it is not in perfect working order.

Never change the engine settings preset at the factory.

Do not refill the fuel tank while the engine is running or if it is still hot. Only refuel the mower out in the open.

Keep away from naked flames, avoid generating sparks and do not smoke.

Make sure that at all times there are no persons, especially children, or animals in the working area.

Inspect the ground on which the mower is going to be used and remove any loose objects that could be picked up and thrown out again by the mower. In so doing you will not only avoid injury to persons but also damage to the mower.

Do not mow on slopes with an incline greater than 20%.

Working on slopes can be dangerous as the mower can tip over or start to slide. Start off slowly and brake gently on slopes. Keep the clutch engaged and proceed slowly when driving downhill. Do not travel across the face of a slope; always drive straight up and down.

Operate this mower only in daylight or good artificial light.

The mower is not licensed for transporting people. Do not carry passengers.

**Before carrying out any work on the mower**

Protect yourself against injury. Before carrying out any work on the mower

- switch off the engine,
- withdraw the ignition key,
- actuate the parking brake,
- the discharge flap, the mulch locking part or the discharge channel has been attached,
- pull off the cap of the spark plug so that the engine cannot inadvertently start.

**After you have finished using the mower**

Do not leave the mower unattended until you have turned off the engine, applied the parking brake and removed the ignition key.

**Safety devices**

The safety devices are provided for your protection and must be kept in perfect working order.

You must not modify safety devices in any way or bypass their function. Safety features are:

**Grass catcher/discharge flap/mulch locking component**

Fig. 6

These components protect you from injury by the cutter or ejected objects. The machine may only be operated with attached grass catcher (a) connected to the discharge chute (b), discharge flap (c) or mulch locking component (d).

**Safety interlock system**

The safety interlock system will only allow the engine to start when

- the driver is sitting on the seat,
- the parking brake has been actuated,
- the direction-of-travel lever is set to "N",
- the discharge flap, the mulch locking part or the discharge chute has been attached,
- the cutter deck has been switched off.

The safety interlock system switches the engine off as soon as the operator leaves his seat without actuating the parking brake or switching off the cutter deck.

The safety interlock system prevents mowing without attached grass catcher (engine automatically switches off).

The safety interlock system prevents reversing while the cutter deck is switched on (automatic disconnection of the engine). Therefore, switch off the cutter deck before reversing.

**Symbols on the mower**

Various symbols are used on labels attached to the mower.

They have the following meanings:

	Warning! Before switching on the unit, read the operating instructions!
	
	Keep third parties out of the danger area!
	
	Injury hazard due to rotating blades or other moving parts.
	Injury hazard due to rotating blades or other moving parts.
	Keep hands and feet out of the openings when the machine is running.
	
	Working on steep slopes can be dangerous.
	Warning! Danger of explosion.

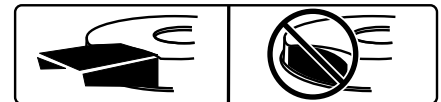
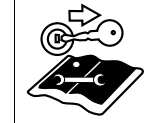
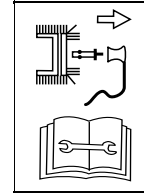
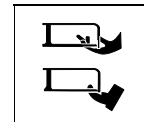

Before working on the cutters, pull out the spark-plug terminal! Keep fingers and feet away from the cutters! Before adjusting, cleaning or checking the unit, switch off the unit and pull out the spark-plug terminal. Battery acid / risk of chemical burns.

When getting on and off, never step on the cutter deck.

Before beginning any work on this machine, remove the ignition key and observe all information contained in this guide.

The machine may only be operated with attached grass catcher (a) connected to the discharge chute (b), discharge flap (c) or mulch locking component (d).

Make sure that the symbols on the mower are legible at all times.

**Symbols in the operating instructions**

The following symbols are used in this guide:

 **Danger**  
*Draws your attention to sources of potential danger associated with the task you are undertaking at the time which constitute a danger to persons.*

 **Warning**  
*Draws your attention to potential hazards associated with the task you are undertaking at the time which could result in damage to the mower.*

 **Note**  
Indicates important information and application tips.



## Disposal information

Dispose of packaging, old units, etc. in accordance with local regulations.

## Location specification

Whenever a location on the mower is specified (e.g. left, right), this is always from the perspective of the driver, sitting in the seat, and facing forward.

## Assembly

### Assembling the machine

The assembly of the unit is illustrated at the end of the operating instructions or as a supplementary sheet. The illustrations may differ in detail from the machine which you have purchased.

### Preparing the battery

#### **Danger**

#### **Risk of poisoning and injury from battery acid**

*Wear safety goggles and protective gloves. Do not allow battery acid to come into contact with skin.*

*If you get battery acid on your face or in your eyes, wash off immediately with cold water and consult a doctor.*

*If you accidentally swallow battery acid, drink plenty of water and consult a doctor immediately.*

*Store batteries out of the reach of children.*

*Never tilt the battery, as battery acid may run out.*

*Hand over any remaining battery acid to your dealer or to a waste management company.*

#### **Attention**

#### **Risk of fire, explosion and corrosion caused by battery acid and gases emitted by battery acid**

*Immediately clean parts of the unit splashed by battery acid.*

*Battery acid is corrosive.*

*Do not smoke, keep burning and hot objects away.*

*Charge batteries in a well ventilated and dry room only.*

### **Possible short-circuit when working on the battery**

*Do not place any tools or metal objects on the battery.*

*Disconnect and connect the battery in the correct sequence.*

### Disconnection

- First disconnect the black cable (-), then the red cable (+).

### Connection

- First connect the red cable (+), then the black cable (-).

### If a “maintenance-free/sealed” battery is supplied (Type 1)

(battery without sealing plugs)

The battery is filled with battery acid and sealed at the factory.

But even a “maintenance-free” battery needs servicing to ensure it has a certain service life.

- Keep the battery clean.
- Avoid tilting the battery.
 

Electrolyte liquid will run out of even a “sealed” battery if it is tilted.
- Before using the unit for the first time, charge the battery with a battery charger (maximum charging current 12 volts, 6 amps) for 1–2 hours. After charging the battery, first pull out the battery charger plug, then disconnect the battery (see also operating instructions for the battery charger).

### If an unfilled battery is supplied (Type 2)

(battery with sealing plugs)

Fig. 5

- Take the battery out of the unit.
- Remove sealing plugs from the battery cells.
- Slowly fill each cell with battery acid up to 1 cm below the filling orifice.
- Leave battery to stand for 30 minutes so that the lead can absorb the battery acid.
- Check the acid level and, if required, top up the battery acid.
- Before using the unit for the first time, charge the battery with a battery charger (maximum charging current 12 volts, 6 amps) for 2–6 hours. After charging the

battery, first pull out the battery charger plug, then disconnect the battery (see also operating instructions for the battery charger).

- Attach sealing plugs to the battery cells.
- Install battery in the unit.
- Remove blind plug from the battery vent. Connect vent hose and guide downwards in the unit. Ensure hose is not restricted!
- First connect the red cable (+), then the black cable (-).
- Top up the battery with distilled water only (check every 2 months).
- Keep the battery clean.

## Overview of your machine

### **Warning. Damage to the unit.**

*First of all the functions of the controls and indicators are described here. Do not execute any functions yet!*



Fig. 1

### 1 **Lever for speed settings/parking brake**

#### **Speed (Fig. 4a):**

Low speed = lever to “1”.

High speed = lever to “6” or “7” (optional).

Increase speed = adjust drive positions without depressing the clutch/brake pedal.

Reduce speed = adjust drive positions by depressing the clutch/brake pedal (depress halfway).

#### **Parking brake (Fig. 4b):**

Actuate the parking brake: Fully depress clutch/brake pedal, push lever for speed setting to .

Release the parking brake: Fully depress clutch/brake pedal, push lever to a speed setting.

**2 Clutch/brake pedal**

**Clutching** = Depress pedal half way.

**Braking** = Depress pedal all the way.

**i Note**

Is also used to activate/deactivate the parking brake.



**3 Cutting height adjustment lever**

Using the lever set the different cutting height levels (1 to max. 5 – depending on model).  
Level 1 = Smallest cutting height – cutter deck all the way down.  
Level 5 \* = Largest cutting height – cutter deck all the way up.  
(\* Depending on model: Highest number corresponds to the largest cutting height.

**4 Fuel level indicator (depending on model)**

The inspection window indicates the level of fuel in the fuel tank (Fig. 7).

**5 Direction-of-travel lever**

Do not make any adjustments until the unit is at a standstill. To do this, fully depress and hold down the brake pedal.  
Forwards = Lever to “F/”   
Idling = Lever to “N”  
Reverse = Lever to “R/” 



**6 PTO lever**

The PTO lever mechanically switches the cutter deck on and off.



**Switch off the cutter deck**   
= Press lever out of recess and pull all the way backwards.

**Switch on the cutter deck**   
= Slowly press lever forwards and engage in recess.

**7 Ignition key**

Starting: Turn key to the right  until the engine is running, then release. Key is set to /I.  
Stop = turn key to /“0”

**8 Throttle**

Set engine speed steplessly.  
Fast engine speed = .  
Slow engine speed = .

**9 Choke (depending on model)**

To start a cold engine, pull out the choke (9a) or set the throttle to position  (9b).

**10 Tank cover**

Refuel

**11 Oil filler spigot**

Top up the oil and check the oil level

**12 Battery****13 Grass catcher**

Pick up clippings.

**14 Discharge chute**

Convey clippings to the grass catcher.

**15 Can holder****16 Hitching device**

Cannot be used unless grass catcher removed.

**Operating procedure**

Follow the instructions in the engine handbook!

**⚠ Danger****Risk of injury**

*No person, especially children, and/or animals should be allowed to stand close to the mower while it is in use.*

*They could be injured by stones or similar objects that might be thrown out. Children must never be allowed to operate the mower.*

*Never empty the grass catcher attachment while the cutter deck is running.*

*While emptying the grass catcher attachment, you or other persons may be injured by ejected clippings.*

*If you are mowing on steep slopes, the unit may overturn and you may be injured. Do not drive across the face of a slope, but only straight up and down. The mower should not be driven on slopes with a maximum incline greater than 20%. Do not turn the mower round while you are still on the slope.*

*If the ground is wet the mower could slip due to reduced traction and overturn. Only cut the grass when the ground is dry.*

*Excessive speed can increase the risk of an accident.*

*Maintain a safe distance at all times from particularly steep slopes, trees, bushes and hedges.*

*Pay particular attention when you are travelling in reverse while mowing at the same time. Inspect the ground on which the mower is going to be used and remove any loose objects that could be picked up and thrown out again by the mower.*

*If the cutter hits a foreign object (e.g. stone) or if the unit starts vibrating unusually: Immediately switch off the engine.*

*Before continuing to use the unit, have it checked for damage by a service centre.*

*When rotary mowing, never stand in front of the grass discharge openings.*

*Never place hands or feet on or under rotating parts.*

*Switch off the engine and remove the ignition key and the spark-plug terminal before loosening obstructions or removing blockages from the discharge channel.*

*Do not use the unit in adverse weather conditions, e.g. if there is a risk of rain or a storm.*

**Danger of asphyxiation due to carbon monoxide poisoning**

*Run the internal combustion engine outdoors only.*

**Explosion or fire hazard**

*Petrol vapour is explosive and petrol itself is extremely flammable.*

*Fill up will petrol before you start the engine. Do not remove the fuel cap while the engine is running or if it is still hot.*

*Fill the fuel tank only after the engine has been switched off and allowed to cool down. Avoid naked flames, spark formation and do not smoke.*

*Only refuel the mower out in the open. Do not start the engine if any petrol has been spilt. Push the mower away from the area where the petrol was spilt and wait until the petrol fumes have evaporated.*

*To prevent a fire hazard, keep the following parts free from grass and leaking oil: engine, exhaust, fuel tank.*

**⚠ Danger****Injury hazard due to defective mower**

Do not operate the mower unless it is in perfect working order.

Always carry out a visual inspection of all parts before you use the mower. Pay particular attention to safety devices, the cutting mechanism and its supporting brackets, operating controls and threaded connections, and check that they are not damaged and are securely attached.

Replace all damaged parts before you use the mower again.

**⚠ Danger****Risk of injury**

Do not test, check, service or adjust the machine while the engine is running or hot.

**i Operating times**

Observe the national/municipal regulations concerning the times when the unit may be used (if required, ask the appropriate authorities).

**Before operating the unit, always**

Check:

- all guards,
- the engine oil level (see engine manual),
- the fuel level,
- the tyre pressure,
- ventilation slots in the engine area for dirt and grass clippings.

**Filling up with fuel and checking the oil level****i Note**

The engine has already been filled with oil at the factory – please check and, if required, refill.

- Fill up with lead-free petrol. See engine manual.
- Fill fuel tank up to max. 2.5 cm below the lower edge of the inlet nozzle.
- Replace the fuel cap and ensure that it is secure.

- Check the oil level. The oil level must be between the “Full/Max.” and “Add/Min.” marks (See also engine handbook).

**Check tyre pressure****i Note**

For production reasons the tyre pressure may be higher than required.

- Check tyre pressure. If required, correct (see section “Maintenance”):
  - Front: 1.0 bar
  - Rear: 0.7 bar

**Adjusting the seat**

Fig. 2

- Move seat to the required position.

**Set steering wheel (depending on model)**





Fig. 3

- Press locking button and move steering wheel to the required position (a, b, c).

**i Note**

Ensure that the locking button engages correctly!

**Starting the engine**

- Turn on the fuel tap (if fitted – see engine manual).
- Sit on the driver’s seat.
- Switch off and raise the cutter deck:
  - Move PTO lever to the Off position .
  - Set cutting height adjustment lever to “5” (cutter deck up).
- Actuate the parking brake.
- Move direction of travel lever to “N”.
- Move throttle to .
- If the engine is cold, pull out the choke or set the throttle to .
- Turn the ignition key to  until the engine is running (start attempt max. 5 seconds, wait 10 seconds before the next attempt). When the engine is running, set the ignition key to .
- As soon as the engine is running, slowly push back the choke/throttle until the engine is running quietly.

**Stopping the engine**

- Push the throttle to the middle position.
- Leave the engine running for approx. 20 seconds.
- Turn the ignition key to /0.
- Remove the ignition key.
- Before leaving the machine, actuate the parking brake.

**Driving****⚠ Danger**

Abrupt starting, sudden stopping, and driving at an excessively high speed increases the risk of accidents and may damage the unit. Be particularly careful when reversing.

Never set/adjust the steering wheel or driver’s seat while driving.

**⚠ Warning. Damage to the unit.** Never change the direction of travel without first bringing the unit to a standstill.

- Start the engine as indicated.
- Release the parking brake: Fully depress clutch/brake pedal, push lever to a speed setting.
- Move the direction of travel lever to the corresponding position.
- Slowly release the clutch/brake pedal, the unit moves off.

**Stopping the unit**



- Depress the clutch/brake pedal until the unit stops.

**Mowing**

Before reversing the machine, switch off and raise the cutter deck.

**i Note**

If you reverse while the mower deck is switched on, the engine switches off automatically.

- Start the engine as indicated.
- To ensure adequate power output, move the throttle to .
- Release the parking brake: Fully depress clutch/brake pedal, push lever to a speed setting.
- Move the direction-of-travel lever to “F”/forwards.
- Switch on the cutter deck:
  - Switch on PTO .
- Lower the cutter deck.
- Slowly release the clutch/brake pedal, the unit moves off.

## Empty grass catcher

If cut grass is left lying on the ground or if the level indicator (17, Fig. 1) indicates that the basket is full:

- Stop the machine.
- Actuate the parking brake.
- Switching off the cutter deck.

Fig. 10a

- Pull grass catcher upwards using the rear handle and empty.

or

Fig. 10b

- Stop the engine and wait until all moving parts have come to a standstill.
- Remove the grass catcher.
- Empty the contents.
- Re-attach the grass catcher.

## General information

When adjusting the cutting height and driving speed, ensure that the machine is not overloaded. To ensure problem-free mowing, the cutting height and driving speed must be adjusted according to the length, type and moisture of the clippings. If blockages occur, reduce the driving speed and increase the cutting height.

## Switching off the machine

- Stopping the unit.
- Step on the brake pedal and actuate the parking brake.
- Switch off and raise the cutter deck.
- Push the throttle to the middle position.
- After 20 seconds set ignition key to  "0".
- Remove the ignition key.

### Note

Leave engine to cool down before placing unit in closed room.

## Accessories (optional)

 **Risk of injury from the cutter**  
Wear safety gloves.

Fig. 6

## Mowing with side discharge

- Accessories: Discharge flap (c)
- Move cutting height adjustment lever to "1" (cutter deck down).
  - Remove discharge chute (b).
  - Attach discharge flap (c).

## Mulching

Accessories: Mulch locking part (d)

- Move cutting height adjustment lever to "1" (cutter deck down).
- Remove discharge chute (b).
- Attach mulch locking part (d).

### Note

If the mulching accessories include a special mulching blade (depending on model), it may be fitted by a specialist company only (tightening torque 122 Nm).

### Note

Due to the safety interlock system, the grass catcher (a) must also be attached when mowing with side discharge or when mulching.

## Tips on lawn care

Here are some tips to help you keep your lawn looking healthy and ensure uniform growth.

## Mowing

A lawn is made up of various different types of grass. If you mow your lawn frequently, those types of grass which form strong roots and a firm turf surface will grow better. If you seldom cut the grass, you will enhance the development of high growing types of grass and other weeds, such as clover, daisies ...).

The normal height of a lawn is approx. 4–5 cm. Only  $\frac{1}{3}$  of the total height should be mown; therefore cut 7–8 cm long grass to normal height. Preferably do not cut the lawn shorter than 4 cm, otherwise the sward will be damaged in a dry period. If the grass has grown particularly high (for example, during a holiday period), cut it back to its normal height in several stages.

## Mulching (using the accessories)

During mowing the grass is cut into small pieces (approx. 1 cm) and is left on the ground. A lot of the nutrients in the cut grass are retained for the benefit of the lawn.

For the best possible result the grass must always be kept short, see also section "Mowing".

Observe the following mulching instructions:

- Do not mow wet grass.
- Never mow more than max. 2 cm of the total grass length.
- Drive slowly.
- Use maximum engine speed.
- Regularly clean cutter deck.

## Transporting the mower

Drive the machine only short distances otherwise transport it by vehicle. Use a transportation vehicle for greater distances.

Note: The mower is not approved for public thoroughfares in accordance with StVO.

## Short distances

### **Danger**

*Solid objects may be hit/propelled by the rotating cutting mechanism causing damage.*

- Always switch off the cutting mechanism before moving the mower.

## Long distances

### **Attention**

#### **Transport damages**

*The mode of transport used (e.g. transport vehicle, loading ramp) must be used in accordance with guidelines (refer to the respective operating instructions). When transporting, secure the mower against slipping.*

#### **Environmental hazard due to leaked fuel**

*Do not transport the mower in a tilted position.*

- Prepare a suitable transport vehicle.
- Attach the loading ramp to the vehicle.
- Manually push the machine in neutral onto the loading ramp.
- Actuate the parking brake.
- Secure the machine to prevent it from moving.

## Cleaning/servicing

### **Danger**

#### **Injury hazard if engine is started inadvertently**

Protect yourself against injury. Before carrying out any work on the mower

- switch off the engine,
- withdraw the ignition key,
- actuate the parking brake,
- wait until all moving parts have come to rest and the engine has fully cooled,
- pull off the cap of the spark plug so that the engine cannot inadvertently start.

### **Warning**

Do not clean the machine with a high-pressure cleaner.

## Cleaning the mower

### **Note**

After use, always thoroughly clean the unit.

- Place the machine on firm, level ground.
- Actuate the parking brake.

## Cleaning the cutting mechanism

### **Danger**

#### **Injury hazard due to sharp cutting blade**

Wear protective gloves.

Caution when cleaning the cutters.

### **Attention**

#### **Damage to engine**

The mower must not be tilted to an angle greater than 30°. This might cause fuel to run into the combustion chamber and could lead to engine damage.

- Raise the cutting mechanism fully.
- Clean the cutting compartment with a scrubbing brush, hand brush or cloth.

## Cutter deck with cleaning nozzle (depending on model)

Fig. 9

Park the unit on flat ground free of debris, stones, etc. and actuate the parking brake.

1. Attach a water hose to the cleaning nozzle with a standard quick-release coupling. Turn on the water.
2. Start the engine.
3. Lower and switch on the mower deck for several minutes.
4. Switch of the mower deck and engine.
5. Remove the water hose.

Repeat steps 1–5 on the second cleaning nozzle (if fitted).

At the end of the cleaning process (steps 1–5):

- Raise the mower deck.
- Start the engine and switch on the mower deck for several minutes in order to dry the mower deck.

## Cleaning the grass catcher

- Remove and empty the grass catcher.
- The grass catcher can be cleaned with a powerful water jet from a garden hose.
- Allow the grass catcher to dry off completely before using it again.

## Maintenance

Follow the maintenance instructions in the engine handbook.

At the end of the season have the unit inspected and serviced by a repair shop.

### **Attention**

#### **Environmental hazard caused by engine oil**

Waste oil resulting from a routine oil change should be taken to an approved collection point or specialist disposal company.

#### **Batteries are an environmental hazard**

Do not throw used batteries into the household refuse. Hand over used batteries to your dealer or to a waste management company. Remove the battery before scrapping the unit.

## Using jump leads

### **Danger**

Never bridge a defective or frozen battery with jump leads.

Ensure that the units and the jump lead clips do not touch each other and that the ignitions are switched off.

- Connect the red jump lead to the positive terminal (+) of the flat battery and the donor battery.
- Connect the black jump lead first to the negative terminal (–) of the donor battery. Connect the other clip to the frame of the engine block of the vehicle with the flat battery (as far away from the battery as possible).

### **Note**

If the donor battery is installed in a vehicle, this vehicle must not be started during the jump starting process.

- Start the vehicle with the flat battery and actuate the parking brake.
- Disconnect the jump leads in reverse sequence.

## Tyre pressure

### **Warning**

Never exceed the maximum permitted tyre pressure (see tyre wall). When pumping up the tyres, do not stand in front of or over the tyre.

The recommended operating tyre pressure is:

Front: 1.0 bar  
Rear: 0.7 bar

Excessive tyre pressure reduces the service life of the tyres. Always check the tyre pressure before driving.

## After 5 operating hours

- First engine oil change. See engine manual for subsequent intervals. Use oil channel (optional, Fig. 8) to drain the oil.

## After 10 operating hours

- Lubricate all rotating and bearing points (operating lever, height adjustment of the cutter deck, clutch/brake pedal, etc.) with several drops of light oil.
- Clean battery terminals.

### Every 25 operating hours

- Lubricate all blade shafts, tensioning pulleys and tensioning pulley holders via the grease nipples using grease type 251H EP. Have this work carried out by a service centre.
- Apply multipurpose grease to the teeth on the steering gear.
- Lubricate the steering linkage with a few drops of light oil.
- Lubricate wheel bearings and axles of the front wheels via the grease nipples using a multi-purpose grease.

### Every 50 operating hours

- Have dirt and grass remnants removed from the drive gear by a repair shop.

### Every 2 months

Only for battery type 2:

- Top up battery cells with distilled water up to 1 cm below the filling orifice.

### If required

#### Charge the battery

If you are not using the unit for a prolonged period, it is recommended to take the battery out of the unit and charge it before storage, as well as every 2 months during storage, and before starting up the unit again.

#### Note

Follow the instructions in the operating manual for your battery charger.

#### Replacing fuses

- Replace defective fuses only with ones of an equal strength.

#### Once per season

- Apply multipurpose grease to the teeth on the steering gear.
- Lubricate the steering linkage with a few drops of light oil.
- Lubricate all rotating and bearing points (operating lever, height adjustment of the cutter deck, clutch/brake pedal, etc.) with several drops of light oil.

- Clean the spark plug and check the gap between the electrodes or replace the plug. See engine handbook.
- Have a repair shop lubricate the rear wheel axles with special grease (water-repellent).
- Have the cutting blade sharpened or replaced in a specialist workshop.

### Off-season storage

#### Attention

#### Damage to mower materials

*When the engine has cooled down, store the unit in a clean and dry room only.*

*Always protect the mower against rust if it is to be left for comparatively long periods, e.g. over the winter.*

At the end of the grass-cutting season or if the mower is not going to be used for longer than one month:

- Clean the mower and the grass catcher.
- Wipe all metal parts with an oily rag or spray them with oil to protect them from rust,
- Charge battery with a battery charger.
- When shutting down the unit for the winter, remove the battery, charge it and store in a dry/cool location (protected from frost). Charge the battery every 4–6 weeks as well as before re-installing it.
- Drain the fuel tank (out in the open air only) and service the engine as described in the engine handbook,
- Inflate tyres according to the specifications on the tyre walls. If tyres have no specifications on the tyre walls, inflate to a pressure of 0.9 bar.
- Park the mower in a clean, dry room.

### Warranty

The applicable warranty conditions in different countries are issued by our local subsidiary company or the importer of our products.

During the warranty period, any malfunctions of the unit caused by a material or manufacturing defect will be repaired free of charge.

In the event of a warranty claim, please contact your original dealer or our nearest branch office.

### Information about the engine

The engine manufacturer is liable for all engine-related problems with respect to power, power measurement, technical specifications, warranty and service.

Information can be found in the owner's/user handbook supplied separately by the engine manufacturer.

### Troubleshooting

#### Danger

#### Injury hazard if engine is started inadvertently

*Protect yourself against injury. Before carrying out any work on the mower*

- switch off the engine,
- withdraw the ignition key,
- actuate the parking brake,
- wait until all moving parts have come to rest and the engine has fully cooled,
- pull off the cap of the spark plug so that the engine cannot inadvertently start.

Problems that occur while you are using the mower are often caused by something simple which you will probably be able to rectify yourself. If you are in any doubt however, your dealer will be most pleased provide assistance.

<b>Problem</b>	<b>Possible cause(s)</b>	<b>Remedy</b>
Starter does not turn.	Safety interlock system has actuated.	To start the engine, sit on the driver's seat, fully depress brake pedal or apply parking brake. Switching off the cutter deck. Attach grass catcher together with discharge channel or discharge flap or mulch locking part.
	Battery not connected correctly.	Connect red cable to (+) battery terminal and black cable to (-) battery terminal.
	Discharged or low battery.	Depending on the battery type, check the liquid level in the battery. If required, top up with distilled water up to 1 cm below the filling orifice. Observe marks on the battery. Then charge the battery.
	Fuse has tripped.	Replace fuse. If the fuse trips repeatedly, look for the cause (usually short-circuit).
	Loose earth cable between engine and frame.	Connect earth cable.
Starter turns but engine does not start.	Choke and throttle in wrong position.	Actuate choke. Move throttle to  .
	Carburettor not receiving any fuel, fuel tank empty.	Top up with fuel.
	Defective or dirty spark plug.	Check spark plug; see engine manual.
	No ignition spark.	Have ignition checked in repair shop.
Engine emits smoke.	Too much oil in engine.	Switch off engine immediately. Check engine oil level.
	Engine defective.	Switch off engine immediately. Arrange for service agent to check the engine.
Excessive vibration.	Damaged blade drive shaft or defective cutting blade.	Switch off engine immediately. Have defective parts replaced.
Cutting mechanism does not discharge grass or cuts unevenly.	Engine speed too low.	Increase throttle.
	Travelling speed too high.	Set to a lower travelling speed.
	Cutting blade is blunt.	Arrange for service agent to sharpen or replace blade.
Engine is running, cutter deck is not mowing.	V-belt torn.	Have the V-belt replaced in a repair shop.

## Sommaire

Pour votre sécurité . . . . .	13
Montage . . . . .	15
Vue d'ensemble de votre appareil . . . . .	16
Commande . . . . .	17
Conseils pour entretenir le gazon . . . . .	19
Transport . . . . .	19
Nettoyage / Maintenance . . . . .	20
Remisage . . . . .	21
Garantie . . . . .	21
Informations sur le moteur . . . . .	22
Dérangements et remèdes . . . . .	22

## Indications sur la plaque signalétique

Ces indications sont très importantes car elles permettront ultérieurement d'identifier et de commander les pièces de rechange de l'appareil. Le service après-vente a également besoin de ces indications. Vous trouverez la plaquette signalétique sous le siège du conducteur. Reportez dans l'encadré ci-dessous toutes les indications figurant sur la plaquette signalétique de votre appareil.

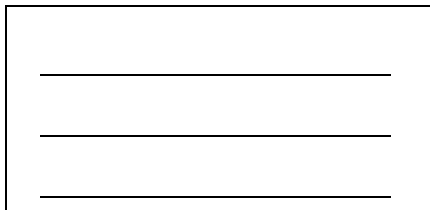

Vous trouverez ces indications ainsi que d'autres afférentes à l'appareil sur la déclaration séparée de conformité CE, document qui fait partie intégrante de la présente notice d'instructions.

## Pour votre sécurité

### Utilisation conforme de l'appareil

- Cet appareil est exclusivement destiné à servir
- de tondeuse autoportée pour pelouse de jardin domestique et d'agrément.
  - avec des accessoires expressément homologués pour servir sur cette tondeuse à gazon autoportée,

- conformément aux descriptions et consignes de sécurité figurant dans la présente notice d'instructions.

Toute autre utilisation sera réputée non conforme. Toute utilisation non conforme à l'usage prévu entraîne la perte du bénéfice de la garantie, et le fabricant décline pour sa part toute responsabilité. Le risque est entièrement à la charge de l'utilisateur.

Toute modification volontaire de la machine exclut toute responsabilité du fabricant envers les dommages qui pourraient en résulter.

Cet appareil n'est pas homologué pour circuler sur la voie publique ni pour transporter des passagers.

### Consignes de sécurité générales

Avant d'utiliser l'appareil pour la première fois, veuillez lire cette notice attentivement et de bout en bout et respecter toutes les consignes qu'elle contient.

Informez tous les autres utilisateurs sur la conduite correcte de l'appareil. Ne faites fonctionner l'appareil que dans l'état prescrit par le fabricant et dans l'état technique dans lequel il a été livré.

Rangez soigneusement cette notice et tenez-la disponible lors de chaque utilisation de l'appareil.

Si l'appareil doit un jour changer de propriétaire, remettez-lui la notice d'instructions.

Les pièces de rechange et les accessoires doivent se conformer aux exigences définies par le fabricant.

Pour ces raisons, n'utilisez que des pièces de rechange d'origine ou des pièces de rechange et accessoires homologués par le fabricant

Ne confiez les réparations de l'appareil qu'exclusivement à un atelier spécialisé.

### Avant de travailler avec l'appareil

Les personnes utilisant l'appareil ne doivent pas être sous l'empire d'alcool, de la drogue ou de médicaments.

L'utilisation de cet appareil est interdite aux adolescents de moins de 16 ans.

Cet appareil n'est pas destiné à l'usage par des personnes (enfants compris) présentant des aptitudes physiques, sensorielles ou intellectuelles restreintes, ou qui manquent de l'expérience et / ou des connaissances requises, sauf si elles sont surveillées par une personne chargée de leur sécurité, ou si elles ont reçu des instructions sur la façon d'utiliser l'appareil.

Il faudrait surveiller les enfants pour être sûr qu'ils ne jouent pas avec l'appareil.

Avant de commencer le travail, familiarisez-vous avec tous les organes de l'appareil et leurs fonctions.

Ne stockez du carburant que dans des bidons homologués et jamais à proximité de sources de chaleur (poêles de chauffage ou chauffe-eau à accumulation par ex.).

Remplacez le pot d'échappement, le réservoir et son bouchon s'ils sont abîmés.

Accrochez réglementairement la remorque ou les appareils rapportés. Ces derniers, la remorque ou les poids de ballast ainsi que les bacs de ramassage pleins influencent la conduite de l'appareil, en particulier sa maniabilité, sa puissance de freinage et sa propulsion au renversement.

### Pendant les travaux avec l'appareil

Lorsque vous vous servez de l'appareil ou le manipulez, portez des vêtements de travail appropriés tels que des chaussures de sécurité, des pantalons longs, des vêtements moulants, des lunettes de protection et un casque anti-bruit.

N'utilisez le tracteur que s'il est techniquement en parfait état.

Ne modifiez jamais les réglages moteur réalisés en usine.

Ne faites jamais le plein moteur en train de tourner ou encore très chaud. Ne remplissez le réservoir qu'en plein air.



Évitez toute flamme nue, de produire des étincelles et de fumer.

Assurez-vous en permanence qu'aucune personne (les enfants en particulier) ni aucun animal ne séjourneront dans la zone de travail. Examinez le terrain sur lequel doit passer le tracteur et retirez-en tous les objets susceptibles d'être happés puis catapultés.

Vous éviterez ainsi de blesser des personnes ou d'endommager l'appareil.

Il est interdit de tondre avec l'appareil des surfaces dont la pente dépasse 20%.

La tonte en pente est dangereuse car elle déstabilise le tracteur, risque de le faire dérapier ou se renverser. Pendant les travaux en pente, démarrez et freinez toujours en douceur, laissez le moteur embrayé dans les descentes et roulez lentement. Ne roulez jamais transversalement à la pente, toujours dans le sens de la montée et de la descente.

Ne travaillez que de jour ou avec un éclairage artificiel suffisant.

Ce tracteur n'est pas homologué pour transporter des personnes. Ne prenez aucun passager.

### Avant d'effectuer tous travaux avec l'appareil

Protégez-vous des blessures.

Avant d'effectuer tout travail sur cet appareil,

- Arrêtez le moteur.
- Retirez la clé de contact.
- Serrez le frein de stationnement.
- Attendez que toutes les pièces mobiles se soient complètement immobilisées et que le moteur ait complètement refroidi.
- Débranchez la cosse de la bougie pour empêcher tout démarrage intempestif du moteur.

### Après les travaux avec l'appareil

Ne descendez du tracteur qu'une fois son moteur arrêté, le frein de stationnement serré et la clé de contact retirée.

### Dispositifs de sécurité

Les dispositifs de sécurité sont destinés à assurer votre protection et doivent toujours être en bon état de fonctionnement.

Il est interdit d'apporter quelque modification que ce soit aux dispositifs de sécurité et d'en empêcher le fonctionnement.

Les dispositifs de sécurité sont les suivants :

### Bac de ramassage d'herbe / Clapet d'éjection / Pièce obturatrice pour le mulching

Fig. 6

Ces pièces protègent des blessures que la lame ou des objets catapultés pourraient occasionner. Il ne faut faire fonctionner l'appareil qu'avec le système de ramassage d'herbe (a) monté en association avec le conduit d'éjection (b) ou le clapet d'éjection (c) ou la pièce obturatrice pour le paillage (d).

### Système de coupure de sécurité

Le système de coupure de sécurité ne permet de faire démarrer le moteur que si

- le conducteur a pris place sur le siège,
- le frein de stationnement a été actionné,
- le levier inverseur du sens de roulage se trouve sur « N »,
- le clapet d'éjection, la pièce obturatrice pour le paillage ou le conduit d'éjection est monté,
- le plateau de coupe est désactivé.

Le système de coupure de sécurité éteint le moteur dès que l'utilisateur quitte le siège sans actionner le frein de stationnement et sans désactiver le plateau de coupe.

Le système de coupure de sécurité empêche de tondre sans bac de ramassage d'herbe (coupure automatique du moteur).

Le système de coupure de sécurité empêche de rouler en marche arrière avec le plateau de coupe enclenché (coupure automatique du moteur).

Pour cette raison, désactivez le plateau de coupe avant de partir en marche arrière.

### Symboles sur l'appareil

L'appareil comporte des autocollants à symboles.

Voici l'exploitation de ces symboles.



Attention !  
Avant la mise en service, veuillez lire la notice d'instructions !

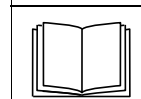

Éloignez les tiers de la zone dangereuse !



Risque de blessure par les lames ou pièces en rotation.

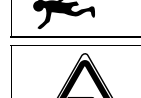

Risque de blessure par les lames ou pièces en rotation. N'approchez ni les mains ni les pieds des orifices lorsque la machine fonctionne.



Le travail sur des surfaces en pente peut être dangereux.

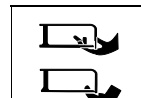

Avant de travailler sur les outils de coupe, débranchez la cosse de la bougie.

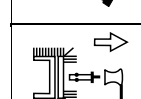

Éloignez les doigts et les pieds des outils de coupe !



Avant de régler ou nettoyer l'appareil ou avant de le vérifier, éteignez-le et débranchez la cosse de la bougie.



Attention !  
Risque d'explosion.





Acide de batterie /  
Risque de brûlures  
chimiques.



Au moment de monter  
et descendre de  
l'appareil, ne vous  
servez jamais du  
plateau de coupe  
comme marchepied.

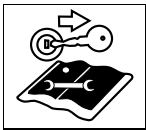

Avant d'effectuer tout  
travail sur l'appareil,  
retirer la clé de contact  
et respecter les  
instructions figurant  
dans la présente  
notice.

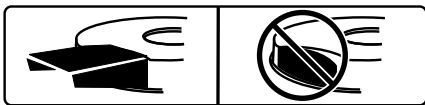

Il ne faut faire fonctionner l'appareil qu'avec le système de ramassage d'herbe (a) monté en association avec le conduit d'éjection (b) ou le clapet d'éjection (c) ou la pièce obturatrice pour le paillage (d).  
Veillez à ce que ces symboles restent toujours bien lisibles sur l'appareil.

### Symboles utilisés dans la notice

Cette notice fait appel aux symboles suivants :

#### **Danger**

Ce symbole désigne des risques liés aux activités décrites et qui posent une menace pour les personnes.

#### **Attention**

Ce symbole désigne des risques liés aux activités décrites et qui peuvent entraîner un endommagement de l'appareil.

#### **Remarque**

Ce symbole précède des informations et conseils d'utilisation importants.

### Consigne pour la mise au rebut

Mettez au rebut les restes d'emballage, les appareils usagés etc. en respectant le réglementation locale.

### Indications de position

Toutes les positions indiquées (par ex. à gauche, à droite) s'entendent toujours vues de la position du conducteur assis sur son siège.

### Montage

#### Montage de l'appareil

A la fin de la notice d'instructions ou sur un encart, des figures illustrent le montage de l'appareil. Les illustrations peuvent, sur des points de détail, différer de l'appareil que vous venez d'acheter.

#### Mettre la batterie en service

##### **Danger**

##### **Risque d'intoxication et de blessure avec l'acide pour batteries**

Portez des lunettes enveloppantes et des gants de protection. Évitez tout contact cutané avec l'acide de batterie.

Si des projections d'acide de batterie ont atteint votre visage ou vos yeux, rincez-les immédiatement avec de l'eau froide et rendezvous chez un médecin.

Si vous avez avalé de l'acide de batterie par inadvertance, buvez beaucoup d'eau et rendezvous immédiatement chez un médecin.

Stockez les batteries hors de portée des enfants.

Ne renversez jamais une batterie car l'acide pourrait couler.

S'il vous reste de l'acide de batterie qui ne sert pas, rapportez-le à votre revendeur ou à une entreprise de dépollution.

##### **Attention**

##### **Risque d'incendie, d'explosion et de corrosion par l'acide de batterie et les gaz se dégageant de l'acide**

Nettoyez immédiatement les pièces de l'appareil atteintes par les projections d'acide. L'acide de batterie a un effet corrosif.

Ne fumez pas, éloignez tout objet en train de brûler ou très chaud.

Rechargez les batteries uniquement dans des locaux bien aérés et secs.

#### **Court-circuit possible lors de travaux sur la batterie**

Ne posez aucun outil ni d'objets métalliques sur la batterie.

Respectez la chronologie prescrite de débranchement et de branchement des cosses sur les bornes de la batterie.

#### **Débranchement des cosses**

- Débranchez d'abord la cosse du câble noir (pôle -), puis celle du câble rouge (pôle +).

#### **Branchement des cosses**

- Branchez d'abord la cosse du câble rouge (pôle +), puis celle du câble noir (pôle -).

#### **En cas de livraison d'une batterie « sans entretien / scellée » (type 1)**

(Batterie sans bouchon d'obturation)

La batterie a reçu un plein d'acide et a été scellée en usine.

Mais une batterie « sans entretien » a besoin elle aussi de maintenance pour atteindre une certaine durée de vie.

- Maintenez la batterie propre.
- Évitez de renverser la batterie. L'électrolyte peut couler aussi d'une batterie « scellée » qui a été renversée.
- Avant la première mise en service, chargez la batterie 1 à 2 heures avec un chargeur à cet effet (intensité de charge max. 6 ampères sous 12 volts). Après la recharge, commencez par débrancher, de la prise de courant, la fiche mâle du chargeur, puis débranchez les pinces de la batterie (voir également la notice d'instructions du chargeur).

#### **En cas de livraison d'une batterie non remplie (type 2)**

(Batterie avec bouchons d'obturation)  
Fig. 5

- Déposez la batterie hors de l'appareil.
- Retirez les bouchons obturant les cellules de la batterie.
- Dans chaque cellule, versez lentement l'acide de batterie jusqu'à ce qu'il parvienne 1 cm en dessous de l'orifice de remplissage.

- Laissez ensuite la batterie reposer 30 minutes afin que le plomb puisse absorber l'acide.
- Vérifiez le niveau d'acide ; rajoutez de l'acide de batterie si nécessaire.
- Avant la première mise en service, chargez la batterie 2 à 6 heures avec un chargeur à cet effet (intensité de charge max. 6 ampères sous 12 volts). Après la recharge, commencez par débrancher, de la prise de courant, la fiche mâle du chargeur, puis débranchez les pinces de la batterie (voir également la notice d'instructions du chargeur).
- Mettez en place les bouchons obturant les cellules de la batterie.
- Incorporez la batterie dans l'appareil.
- Enlevez le bouchon borgne équipant le dispositif de dégazage de la batterie. Branchez le flexible de dégazage et faites-le passer par le bas dans l'appareil. Veillez à ce que rien ne fasse obstacle à son parcours !
- Branchez d'abord la cosse du câble rouge (pôle +), puis celle du câble noir (pôle -).
- Par la suite, lorsque vous referez les niveaux de la batterie, ne versez que de l'eau distillée (contrôle tous les 2 mois).
- Maintenez la batterie propre.

## Vue d'ensemble de votre appareil

### **Attention Dégâts sur l'appareil.**

Nous décrivons ici les fonctions des éléments de commande et d'affichage. N'exécutez encore aucune des fonctions décrites !

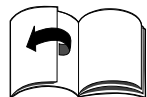

Fig. 1

#### 1 **Manette des niveaux de vitesse / Frein de stationnement**

##### **Vitesse (Fig. 4a) :**

Vitesse réduite = Manette sur « 1 ».

Vitesse élevée = Manette sur « 6 » ou « 7 » (option).  
 Pour hausser la vitesse = Changez de niveau de vitesse sans actionner la pédale d'embrayage / frein.  
 Pour réduire la vitesse = Changez de niveau de vitesse en actionnant la pédale d'embrayage / frein (enfoncez-la à moitié).

#### **Frein de stationnement**

##### **(Fig. 4b):**

Actionnez le frein de stationnement : enfoncez complètement la pédale d'embrayage / frein, amenez la manette de niveau de vitesses sur .

Desserrez le frein de stationnement : enfoncez complètement la pédale d'embrayage / frein, amenez la manette de niveau de vitesses sur.

#### 2 **Pédale d'embrayage / de frein**

**Pour embrayer** = Enfoncez la pédale à moitié.

**Pour freiner l'appareil** = Appuyez à fond sur la pédale.

#### **Remarque**

Sert aussi à activer / désactiver le frein de stationnement.

#### 3 **Manette de réglage de la hauteur de coupe**

A l'aide de la manette, réglez sur les différentes hauteurs de coupe (1 min. à 5 max. – selon le modèle).

Hauteur 1 = Plus faible hauteur de coupe – Plateau de coupe complètement en bas.

Hauteur 5 \* = Plus grande hauteur de coupe – Plateau de coupe complètement en haut.

(\* Selon le modèle. Le chiffre le plus élevé représente la plus grande hauteur de coupe.)

#### 4 **Affichage du contenu du réservoir (selon le modèle)**

Indique par le regard le niveau de remplissage du réservoir de carburant (Fig. 7).

#### 5 **Levier inverseur du sens de roulage**

Les réglages ne pourront avoir lieu que sur l'appareil immobile.

Pour cela, appuyez à fond sur la pédale de frein et maintenez-la enfoncée.

Marche avant = Levier sur « F/  »

Point mort = Levier sur « N »

Marche arrière = Levier sur « R/  »

#### 6 **Levier PTO**

Le levier PTO sert à activer et désactiver mécaniquement le plateau de coupe.



#### **Désactiver le plateau de coupe**

= Appuyez sur la manette pour lui faire quitter l'évidement puis tirez-la complètement en arrière.

#### **Enclenchez le plateau de coupe**

= Poussez la manette lentement en avant puis faites-la enclencher dans l'évidement.

#### 7 **Clé de contact**

Pour démarrer : tournez la clé à droite , jusqu'à ce que le moteur démarre, puis relâchez-la. La clé se trouve sur /1.

Arrêt = amener la clé sur /« 0 ».

#### 8 **Manette des gaz**

Réglez en continu la vitesse du moteur.

Vitesse rapide du moteur = .

Vitesse lente du moteur = .

#### 9 **Starter (selon le modèle)**

Pour faire démarrer le moteur froid, tirez la manette de starter (9a) ou amenez la manette des gaz sur la position  (9b).

#### 10 **Bouchon du réservoir**

Le retirer avant de faire le plein.

#### 11 **Orifice de remplissage d'huile**

Pour faire le plein d'huile et en vérifier le niveau.

#### 12 **Batterie**

#### 13 **Bac de ramassage d'herbe**

Récupérez les végétaux coupés.

#### 14 **Orifice d'éjection**

Pour conduire les végétaux coupés au système de ramassage d'herbe.

#### 15 **Réceptacle porte-boisson**

#### 16 **Dispositif de remorquage**

L'utilisation n'est possible qu'après avoir retiré le système de ramassage d'herbe.

## Commande

Veillez également tenir compte des consignes figurant dans le manuel du moteur.

### **Danger**

#### **Risque de blessure**

De la zone de travail, éloignez les personnes (les enfants en particulier) et les animaux. Des pierres ou assimilées catapultées risquent de les blesser. L'utilisation de cet appareil par les enfants est interdite. Lors de la vidange du bac de ramassage de l'herbe, vous risquez de vous blesser ou de blesser des tiers avec les végétaux tondues. Le plateau de coupe doit toujours être à l'arrêt lorsque vous videz le bac de ramassage.

Lors de la tonte sur des surfaces en pente, l'appareil risque de se renverser et de vous blesser.

Ne roulez jamais transversalement à la pente, seulement dans le sens de la montée ou descente.

Ne tondez jamais les pentes d'une déclivité supérieure à 20%.

Ne virez jamais sur la surface en pente.

Lorsque vous tondez de l'herbe humide, l'appareil peut déraper par suite d'une baisse d'adhérence et vous risquez de chuter.

Ne tondez que de l'herbe sèche.

Une vitesse excessive peut accroître le risque d'accident.

Pendant la tonte, maintenez une distance suffisante avec les zones-limites, par. ex. à proximité de pentes abruptes ou sous les arbres, près des buissons et des haies.

Soyez particulièrement prudent pendant la tonte en marche arrière.

Examinez le terrain sur lequel doit passer le tracteur et retirez-en tous les objets susceptibles d'être happés puis catapultés.

Si un corps étranger (une pierre par exemple) est percuté par l'outil de coupe, ou si l'appareil commence à vibrer de façon inhabituelle : arrêtez immédiatement le moteur.

Avant de poursuivre l'utilisation de l'appareil, faites vérifier par un atelier spécialisé s'il est endommagé.

Sur les tondeuses à faucille, ne séjourniez jamais devant les orifices d'éjection d'herbe.

Ne passez jamais les mains ou les pieds contre ou sous des pièces en rotation.

Arrêtez le moteur, retirez la clé de contact et débranchez la cosse de la bougie avant de retirer l'objet qui bloque ou de supprimer les obstructions dans le conduit d'éjection.

N'utilisez pas l'appareil par mauvais temps (par ex. s'il y a risque de pluie ou d'orage).

#### **Risque d'asphyxie par le monoxyde de carbone**

Ne faites fonctionner le moteur thermique qu'en plein air uniquement.

#### **Risque d'explosion et d'incendie**

Les vapeurs de carburant / d'essence sont explosives, le carburant est hautement inflammable.

Avant de faire démarrer le moteur, faites le plein de carburant.

Moteur en train de tourner ou encore très chaud, n'ouvrez pas le réservoir de carburant.

Ne rajoutez du carburant que moteur éteint et refroidi.

Évitez toute flamme nue, de générer des étincelles, et ne fumez pas.

Ne remplissez le réservoir qu'en plein air.

Ne faites pas démarrer le moteur si du carburant à débordé.

Éloignez l'appareil de la surface souillée par le carburant et attendez que les vapeurs de carburant se soient volatilisées.

Pour éviter tout risque d'incendie, veillez à ce que les pièces suivantes soient exemptes d'herbe ou de projections d'huile : moteur, pot d'échappement, réservoir d'essence.

### **Danger**

#### **Risque de blessure si l'appareil est défectueux**

Servez-vous de l'appareil uniquement s'il est dans un état impeccable.

Avant de le faire fonctionner, effectuez chaque fois un contrôle visuel. Contrôlez en particulier les dispositifs de sécurité, les outils de coupe avec leur fixation. Vérifiez que les éléments de commande et les liaisons par vis ne sont pas endommagés et bien fixés. Avant d'utiliser l'appareil, remplacez les pièces endommagées.

### **Danger**

#### **Risque de blessure**

N'effectuez aucun travail de vérification, contrôle, entretien et réglage sur le moteur en train de tourner ou encore très chaud.

### **Horaires d'utilisation**

Veillez respecter la législation nationale, les arrêtés préfectoraux et municipaux visant les horaires de l'emploi des tondeuses à gazon (consultez le cas échéant les pouvoirs publics compétents).

## Avant chaque utilisation

Contrôlez :

- Tous les équipements de protection,
- Le niveau d'huile moteur (voir le manuel du moteur),
- Le plein du réservoir,
- La pression des pneus,
- La présence de souillures et déchets de tonte sur les fentes d'aération dans la zone du moteur.

## Faire le plein et vérifier le niveau d'huile

### **Remarque**

Le moteur a reçu son plein d'huile en usine. Vérifiez ce plein et refaites-le si nécessaire.

- Remplissez le réservoir avec de l'essence sans plomb. Voir le manuel du moteur.
- Remplissez le réservoir en veillant à ce que le niveau d'essence maximum arrive 2,5 cm en-dessous du bord inférieur de l'orifice de remplissage.
- Refermez bien le réservoir de carburant.

- Vérifiez le niveau d'huile.  
Le niveau d'huile doit se trouver entre les repères « Full / Max. » et « Add / Min. » (voir également le manuel du moteur).

## Vérifier la pression des pneumatiques

### Remarque

Pour des raisons liées à la production, la pression des pneumatiques peut être plus élevée que nécessaire :

- Vérifier la pression des pneumatiques. Corrigez si nécessaire (voir la section « Maintenance ») :
  - à l'avant : 1,0 bar
  - à l'arrière : 0,7 bar

## Réglage du siège du conducteur

Fig. 2

- Amenez le siège sur la position voulue.

## Réglez le volant (selon le modèle)



Fig. 3



- Appuyez sur le bouton de verrouillage et amenez le volant dans la position souhaitée (a, b, c).

### Remarque

Veillez à ce que le bouton de verrouillage ait correctement enclenché !

## Démarrage du moteur

- Ouvrez le robinet d'essence (s'il est prévu – voir le manuel du moteur).
- Prenez place sur le siège du conducteur.
- Désactivez le plateau de coupe puis remontez-le :
  - Amenez la manette PTO en position Arrêt .
  - Amenez le levier de réglage de la hauteur de coupe sur la position « 5 » (plateau de coupe en haut).
- Serrez le frein de stationnement.
- Amenez le levier inverseur du sens de conduite sur « N ».
- Amener la manette des gaz sur la position .

- Si le moteur est froid, tirez la manette du starter ou amenez la manette des gaz sur .
- Tournez la clé de contact pour l'amener sur , jusqu'à ce que le moteur tourne (la tentative de démarrage ne doit durer que 5 secondes max. ; attendez 10 secondes avant l'essai suivant). Une fois que le moteur tourne, amenez la clé de contact sur la position /1.
- Dès que le moteur tourne, reculez le starter/la manette des gaz jusqu'à ce que le moteur tourne régulièrement.

## Arrêt du moteur

- Amenez la manette des gaz sur une position médiane.
- Laissez le moteur tourner pendant env. 20 secondes.
- Réglez la clé de contact sur /0.
- Retirez la clé de contact.
- Actionnez le frein de stationnement avant de quitter l'appareil.

## Roulage

### Danger

*Un démarrage brutal, un arrêt subit et une conduite à vitesse excessive accroissent le risque d'accident et peuvent endommager l'appareil. Soyez particulièrement prudent lorsque vous roulez en marche arrière.*

*Pendant la conduite, ne réglez / déplacez jamais le volant et / ou le siège du conducteur.*

### Attention Dégâts sur l'appareil.

*Ne changez jamais de sens de conduite sans avoir auparavant immobilisé l'appareil.*

- Faites démarrer le moteur comme indiqué.
- Pour desserrer le frein de stationnement : appuyez à fond sur la pédale d'embrayage / frein, amenez la manette sur un niveau de vitesse.
- Amenez le levier inverseur du sens de conduite sur la position correspondante.
- Laissez revenir lentement la pédale d'embrayage / de frein ; l'appareil se met à rouler.

## Arrêt de l'appareil



- Appuyez sur la pédale d'embrayage / de frein jusqu'à ce que l'appareil s'immobilise.

## Tondre

Avant de partir en marche arrière, désactivez le plateau de coupe puis remontez-le.

### Remarque

Si vous vous mettez à rouler en marche arrière avec le plateau de coupe enclenché, le moteur s'éteint automatiquement.

- Faites démarrer le moteur comme indiqué.
- Amenez la manette des gaz sur la position  pour assurer un débit de puissance suffisant.
- Pour desserrer le frein de stationnement : appuyez à fond sur la pédale d'embrayage / frein, amenez la manette sur un niveau de vitesse.
- Amenez le levier d'inversion de sens de roulage sur « F » marche avant.
- Enclenchez le plateau de coupe :
  - Enclenchez la PTO .
- Abaissez le plateau de coupe.
- Laissez revenir lentement la pédale d'embrayage / de frein ; l'appareil se met à rouler.

## Vider le bac de ramassage d'herbe

Si de l'herbe coupée reste au sol ou si l'indicateur de niveau de remplissage (17, fig. 1) indique que le panier est plein :

- Immobilisez l'appareil.
- Serrez le frein de stationnement.
- Désactivez le plateau de coupe.

Fig. 10a

- Tirez le système de ramassage d'herbe vers le haut, par la poignée arrière et videz-le.

ou

Fig. 10b

- Arrêtez le moteur et attendez que toutes les pièces mobiles se soient immobilisées.
- Retirez le bac de ramassage.
- Videz son contenu.
- Remontez le bac de ramassage.

## Généralités

Lors du réglage de la hauteur de coupe et de la vitesse de marche, veillez à ce que l'appareil ne soit pas surchargé. Il faut régler la hauteur de coupe et la vitesse de marche en fonction de la longueur des végétaux à tondre, de leur nature et de leur humidité, pour que les travaux aient lieu sans incident. En cas d'obstruction, réduisez la vitesse et haussez la hauteur de coupe.

### Arrêter le moteur de l'appareil

- Arrêtez l'appareil.
- Appuyez à fond sur la pédale de frein puis serrez le frein de stationnement.
- Désactivez le plateau de coupe puis remontez-le.
- Amenez la manette des gaz sur une position médiane.
- 20 secondes plus tard, amenez la clé de contact sur  « 0 ».
- Retirez la clé de contact.

### Remarque

Ne rangez les appareils dans des locaux fermés qu'après que le moteur a refroidi.

### Accessoires (en option)

#### **Risque de blessure avec l'outil de coupe**

Portez des gants de sécurité.

Fig. 6

#### Tonte avec orifice d'éjection latérale

Accessoire : clapet d'éjection (c)

- Amenez le levier de réglage de la hauteur de coupe sur la position « 1 » (plateau de coupe descendu).
- Enlevez l'orifice d'éjection (b).
- Montez le clapet d'éjection (c).

#### Mulching

Accessoire : pièce obturatrice pour le paillage (d)

- Amenez la manette de réglage de hauteur de coupe sur « 1 » (plateau de coupe en bas).
- Enlevez l'orifice d'éjection (b).
- Montez la pièce obturatrice (d) pour le paillage.

### Remarque

Si les fournitures de l'accessoire de paillage incluent une lame de paillage spéciale (selon le modèle), le montage de cette lame est exclusivement réservé à un atelier spécialisé (couple de serrage 122 Nm).

### Remarque

En raison du système de coupe de sécurité, il faut monter le système de ramassage d'herbe (a) aussi si vous voulez tondre avec l'éjection latérale ou pour le paillage.

## Conseils pour entretenir le gazon

Voici quelques conseils pour que votre gazon pousse sainement et régulièrement.

### Tondre

Un gazon se compose de divers types d'herbes. Si vous tondez fréquemment, les herbes tendant à prendre fortement racine et à former une couche herbeuse ferme pousseront plus. Si vous tondez plus rarement, ce sont les herbes à croissance en hauteur et d'autres herbes sauvages qui pousseront plus (par ex. le trèfle, les pâquerettes ...).

La hauteur normale d'un gazon se situe autour de 4 à 5 cm. Il ne faudrait tondre que  $\frac{1}{3}$  de la hauteur totale, donc tondre à la hauteur normale (7–8 cm).

Évitez autant que possible de le couper en-dessous de 4 cm car cela endommage la couche d'herbe en cas de sécheresse.

Si l'herbe a beaucoup poussé pendant que vous étiez en vacances, ramenez-la par étape à la hauteur normale.

### Mulching (avec accessoire)

Lors de la tonte, l'appareil coupe l'herbe en petits morceaux longs d'un centimètre environ puis les laisse sur le sol. Le gazon conserve ainsi de nombreuses substances nutritives. Pour que le résultat soit optimal, maintenez toujours le gazon court, voir également la section intitulée « Tondre ».

Tenez compte des consignes suivantes pendant le mulching :

- Ne tondez pas l'herbe humide.
- Ne raccourcissez pas l'herbe de plus de 2 cm maximum.
- Roulez lentement.
- Servez-vous de la vitesse maximale du moteur.
- Nettoyez régulièrement le plateau de coupe.

## Transport

Pour changer de lieu d'affectation, ne conduisez le tracteur que sur de courtes distances.

Pour franchir de grandes distances, utilisez un véhicule de transport.

Remarque : cet appareil n'est pas homologué pour circuler sur la voie publique.

### Courtes distances

#### **Danger**

*Des objets peuvent être percutés et catapultés par le plateau de coupe et causer des dégâts.*

- Arrêtez le plateau de coupe avant de faire rouler l'appareil.

### Grandes distances

#### **Attention !**

#### **Risque de dégâts pendant le transport**

*Les moyens de transport utilisés (véhicule transporteur, rampe d'accès) doivent être appropriés à cette opération (voir leurs notices d'utilisation respectives). Arrimez le tracteur sur le véhicule pour l'empêcher de glisser.*

#### **Le carburant qui fuit pollue l'environnement**

*Ne transportez jamais l'appareil en position renversée.*

- Préparez le véhicule de transport.
- Fixez la rampe d'accès contre le véhicule.
- Appareil au point mort, poussez-le sur le plateau du véhicule.
- Serrez le frein de stationnement.
- Calez-le pour qu'il ne puisse pas glisser.

## Nettoyage / Maintenance

### **Danger**

#### **Risque de blessure dû à un démarrage intempestif du moteur**

Protégez-vous des blessures.

Avant d'effectuer tout travail sur cet appareil,

- Arrêtez le moteur.
- Retirez la clé de contact.
- Serrez le frein de stationnement.
- Attendez que toutes les pièces mobiles se soient complètement immobilisées et que le moteur ait complètement refroidi.
- Débranchez la cosse de la bougie pour empêcher tout démarrage intempestif du moteur.

### **Attention**

Pour nettoyer l'appareil, n'utilisez pas de nettoyeur haute pression.

## Nettoyage

### **Remarque**

Nettoyez l'appareil à fond après chaque utilisation.

- Immobilisez l'appareil sur une surface dure et plane.
- Serrez le frein de stationnement.

## Nettoyage du plateau de coupe

### **Danger**

#### **Risque de blessure par les lames très coupantes**

Veillez enfiler des gants de travail. Nettoyez prudemment les outils de coupe.

### **Attention !**

#### **Risque d'endommager le moteur**

N'inclinez pas l'appareil à plus de 30°. Le carburant risque de couler dans la chambre de combustion et d'endommager le moteur si une étincelle se forme.

- Ramenez le plateau de coupe sur la position la plus haute.
- Nettoyez le compartiment de coupe avec une brosse, une balayette ou un chiffon.

## Plateau de coupe avec buse de nettoyage (selon le modèle)

Fig. 9

Amenez l'appareil sur une surface plate exempte d'éboulis, pierres, etc., et actionnez le frein de stationnement.

1. Sur la buse de nettoyage, fixez un flexible à eau terminé par un raccord rapide en vente habituelle dans le commerce. Faites démarrer le moteur.
2. Faites démarrer le moteur.
3. Abaissez le plateau de coupe et activez-le pendant quelques minutes.
4. Éteignez le plateau de coupe et le moteur.
5. Retirez le flexible à eau.

Répétez les étapes 1 à 5 avec la deuxième buse de nettoyage (si présente).

Après la fin de l'opération de nettoyage (étapes 1 à 5) :

- Ramenez le plateau de coupe en position haute.
- Faites démarrer le moteur et activez le plateau de coupe pendant quelques minutes pour le sécher.

## Nettoyer le bac de ramassage de l'herbe

- Retirez le bac de ramassage d'herbe, puis videz-le.
- Le bac de ramassage d'herbe est nettoyable avec un jet d'eau puissant débité par un tuyau d'arrosage de jardin.
- Faites bien sécher le bac de ramassage avant de le réutiliser.

## Entretien

Veillez tenir compte des prescriptions de maintenance figurant dans le manuel du moteur.

En fin de saison, faites vérifier et entretenir l'appareil par un atelier spécialisé.

### **Attention**

#### **L'huile moteur pollue l'environnement.**

Après une vidange, rappez l'huile à un centre de collecte des huiles usées ou à une entreprise de dépollution.

#### **Les batteries menacent l'environnement**

Les batteries épuisées ne sont pas des déchets domestiques. Rappez les batteries usagées à votre revendeur ou à une entreprise de dépollution. Déposez la batterie avant de mettre l'appareil à la ferraille.

## Utilisation d'un câble d'aide au démarrage

### **Danger**

Ne pontez jamais une batterie défectueuse ou gelée avec un câble d'aide au démarrage.

Veillez à ce que les appareils et les cosse des câbles ne se touchent pas et à ce que les circuits d'allumage soient éteints.

- Fixez le câble rouge d'aide au démarrage aux pôles plus (+) de la batterie déchargée et de la batterie de secours.
- Raccordez le câble noir d'aide au démarrage d'abord au pôle moins (-) de la batterie de secours. Pour établir la liaison avec la batterie, raccordez l'autre borne le plus loin possible de la batterie contre le châssis du bloc-moteur du véhicule.

### **Remarque**

Si la batterie de secours devait se trouver dans un véhicule, ne faites pas démarrer ce véhicule pendant la séquence de démarrage de secours.

- Faites démarrer le véhicule dont la batterie est déchargée et actionnez le frein de stationnement.
- Débranchez les câbles d'aide au démarrage dans l'ordre chronologique inverse.

## Pression des pneus

### **Attention**

Ne gonflez jamais les pneus à une pression supérieure à la pression maximale admissible (voir les flancs des pneus). Pendant le gonflage des pneus, ne séjournerez pas devant ou au dessus du pneu.

La pression de service recommandée pour les pneus est la suivante :

- à l'avant : 1,0 bar
- à l'arrière : 0,7 bar

Une pression de gonflage excessive réduit la durée de vie des pneus.

Il faut contrôler la pression des pneus avant chaque déplacement.

## Au bout de 5 heures de service

- Premier changement de l'huile moteur. Autres intervalles de changement : consultez le manuel du moteur. Pour vidanger, utiliser la rigole à huile (option, fig. 8).

## Au bout de 10 heures de service

- Huilez tous les points de rotation et paliers (manettes de commande, mécanisme de réglage en hauteur du plateau de coupe, pédale d'embrayage / de frein, ...) avec quelques gouttes d'huile légère.
- Nettoyez les pôles de la batterie.

## Toutes les 25 heures de service

- Par les nipples, injectez de la graisse du type 251 H EP contre tous les arbres à lames, rouleaux/galets de tensionnement et porte-rouleaux / galets de tensionnement. Ne confiez ces travaux qu'à un atelier spécialisé.
- Graissez les dents de l'engrenage de direction avec une graisse polyvalente.
- Huilez les articulations de la direction avec quelques gouttes d'huile légère.
- Par les nipples, appliquez une graisse polyvalente aux paliers de roue et aux axes des roues avant.

## Toutes les 50 heures de service

- Demandez à un atelier spécialisé d'enlever les salissures et résidus d'herbe présents sur le réducteur d'entraînement.

## Tous les 2 mois

Batterie uniquement du type 2 :

- Remplissez les cellules de la batterie avec de l'eau distillée ; elle doit arriver 1 cm en dessous de l'orifice de remplissage.

## Suivant besoin

### Recharge de la batterie

Si vous n'allez pas utiliser l'appareil pendant une période prolongée, nous recommandons de déposer la batterie hors de l'appareil et, avant de la remettre ainsi que pendant la période de remisage, de la mettre à la recharge tous les 2 mois et avant la remise en service.

### **Remarque**

Veuillez respecter les consignes figurant dans la notice d'instructions de votre chargeur de batterie.

### Remplacer les fusibles

- Remplacez les fusibles défectueux par d'autres calibrés sur le même ampérage.

### Une fois par saison

- Graissez les dents de l'engrenage de direction avec une graisse polyvalente.
- Huilez les articulations de la direction avec quelques gouttes d'huile légère.
- Huilez tous les points de rotation et paliers (manettes de commande, mécanisme de réglage en hauteur du plateau de coupe, pédale d'embrayage / de frein, ...) avec quelques gouttes d'huile légère.
- Nettoyez la bougie puis réglez l'écart des électrodes ou changez la bougie. Voir le manuel du moteur.
- Faites lubrifier les essieux arrière avec de la graisse spéciale (hydrofuge) par un atelier spécialisé.
- Faites affûter les lames dans un atelier spécialisé ou faites-les remplacer.

## Remisage

### **Attention**

#### **Dégâts matériels sur l'appareil**

Une fois que le moteur a refroidi, ne rangez l'appareil que dans des locaux propres et secs.

Si l'appareil doit rester remisé assez longtemps, pendant tout l'hiver par exemple, protégez-le dans tous les cas de la rouille.

En fin de saison ou si l'appareil doit rester plus d'un mois sans servir :

- Nettoyez l'appareil et le bac de ramassage de l'herbe.
- Pour protéger toutes les pièces métalliques de la rouille, essuyez-les avec un chiffon imbibé d'huile ou pulvérisez de l'huile en bombe aérosol.
- Rechargez la batterie avec un chargeur.
- Si l'appareil doit rester remisé l'hiver, déposez la batterie, chargez-la et rangez-la dans un endroit sec et frais (à l'abri du gel). Rechargez-la toutes les 4 à 6 semaines ainsi qu'avant de la remonter.
- Ne vidangez le carburant qu'en plein air et préparez le moteur au remisage comme indiqué dans son manuel.
- Gonflez les pneus à la pression indiquée sur leurs flancs. Si les pneus ne comportent aucune indication de pression sur leurs flancs, gonflez-les à 0,9 bar.
- Rangez l'appareil dans un local propre et sec.

## Garantie

Dans chaque pays, les conditions de garantie en vigueur sont celles publiées par notre société ou par notre importateur.

Si pendant la durée de la garantie votre appareil présente des vices de matière ou de fabrication, la réparation est gratuite.

En cas de garantie, veuillez vous adresser à votre revendeur ou à notre succursale la plus proche.



## Informations sur le moteur

Le fabricant du moteur répond de tous les problèmes se référant au moteur (puissance, mesure de celle-ci, données techniques, garanties et service). Vous trouverez des informations plus détaillées dans le manuel d'accompagnement publié par le fabricant du moteur, à l'intention du propriétaire / de l'utilisateur du moteur.

## Dérangements et remèdes

**⚠ Danger**  
**Risque de blessure dû à un démarrage intempestif du moteur**  
*Protégez-vous des blessures.*  
*Avant d'effectuer tout travail sur cet appareil,*

- Arrêtez le moteur.
- Retirez la clé de contact.
- Serrez le frein de stationnement.
- Attendez que toutes les pièces mobiles se soient complètement immobilisées et que le moteur ait complètement refroidi.

- Débranchez la cosse de la bougie pour empêcher tout démarrage intempestif du moteur.

Les dérangements de votre appareil pendant son utilisation ont souvent des raisons simples qu'il vous faut connaître et que vous pourrez pour certaines supprimer vous-même. En cas de doute, votre atelier spécialisé vous viendra volontiers en aide.

Dérangement	Cause(s) possible(s)	Remède
Le démarreur ne tourne pas.	Le système de coupure de sécurité a réagi.	Pour démarrer, prenez place sur le siège du conducteur, enfoncez complètement la pédale de frein et verrouillez le frein de stationnement. Désactivez le plateau de coupe. Montez le système de ramassage d'herbe équipé du conduit d'éjection ou du clapet d'éjection ou de la pièce obturatrice pour le paillage.
	Batterie pas correctement raccordée.	Raccordez le câble rouge au pôle plus (+) de la batterie et le câble noir au pôle moins (-) de la batterie.
	Batterie vide ou affaiblie.	Suivant le type de batterie, contrôlez le niveau de liquide dans la batterie. Rajoutez le cas échéant de l'eau distillée ; elle doit arriver 1 cm en dessous de l'orifice de remplissage. Tenez compte des repères figurant sur la batterie. Ensuite, rechargez la batterie.
	Le fusible a grillé.	Changez le fusible. Si le fusible grille à nouveau, recherchez-en la cause (un court-circuit la plupart du temps).
	Câble de masse mal fixé entre le moteur et le châssis.	Raccordez le câble de masse.
Le démarreur tourne, mais le moteur ne démarre pas.	Manette de starter et / ou manette des gaz pas dans la bonne position.	Actionnez le starter. Amener la manette des gaz sur la position  .
	Le carburant n'arrive pas au carburateur, réservoir de carburant vide.	Faire le plein de carburant.
	Bougie défectueuse ou encrassée.	Vérifier la bougie. Voir le manuel du moteur.
	Absence d'étincelle d'allumage.	Faire vérifier l'allumage dans un atelier spécialisé.

<b>Dérangement</b>	<b>Cause(s) possible(s)</b>	<b>Remède</b>
Le moteur fume.	Trop d'huile dans le moteur.	Eteindre immédiatement le moteur. Vérifier le niveau d'huile moteur.
	Moteur défectueux.	Eteindre immédiatement le moteur. Le faire vérifier dans un atelier spécialisé.
Fortes vibrations.	Arbre de coupe endommagé ou lame défectueuse.	Eteindre immédiatement le moteur. Faire changer les pièces défectueuses dans un atelier spécialisé.
Le plateau de coupe n'éjecte pas d'herbe ou la coupe n'est pas régulière.	Le moteur tourne trop lentement.	Faire accélérer le moteur.
	Le tracteur roule trop vite.	Régler le moteur sur une plus basse vitesse.
	Lames de coupe émoussées.	Faire réaffûter ou remplacer les lames par un atelier spécialisé.
Le moteur tourne mais le plateau de coupe ne tond pas l'herbe.	Courroie trapézoïdale déchirée.	Faire remplacer la courroie trapézoïdale dans un atelier spécialisé.

## Inhaltsverzeichnis

Zu Ihrer Sicherheit . . . . .	24
Montieren. . . . .	26
Ihr Gerät auf einen Blick . . . . .	27
Bedienen . . . . .	27
Tips zur Rasenpflege . . . . .	29
Transportieren . . . . .	30
Reinigen/Warten . . . . .	30
Stilllegen . . . . .	31
Garantie. . . . .	31
Information zum Motor. . . . .	32
Hilfe bei Störungen. . . . .	32

## Angaben auf dem Typenschild

Diese Angaben sind sehr wichtig für die spätere Identifikation zur Bestellung von Geräte-Ersatzteilen und für den Kundendienst. Sie finden das Typenschild unter dem Fahrersitz. Tragen Sie alle Angaben auf dem Typenschild Ihres Gerätes in das nachfolgende Feld ein.

_____
_____
_____

Diese und weitere Angaben zum Gerät finden Sie auf der separaten CE-Konformitätserklärung, die ein Bestandteil dieser Betriebsanleitung ist.

## Zu Ihrer Sicherheit

### Das Gerät richtig verwenden

Dieses Gerät ist bestimmt zur Verwendung

- als Aufsitzrasenmäher zum Mähen von Rasenflächen des Haus- und Freizeitgartens,
- mit Zubehör, das ausdrücklich für diesen Aufsitzrasenmäher zugelassen ist,
- entsprechend den in dieser Betriebsanleitung gegebenen Beschreibungen und Sicherheitshinweisen.

Jeder andere Gebrauch ist nicht bestimmungsgemäß. Der nicht bestimmungsgemäße Gebrauch hat

den Verfall der Garantie und die Ablehnung jeglicher Verantwortung seitens des Herstellers zur Folge. Der Benutzer haftet für alle Schäden an Dritten und deren Eigentum. Eigenmächtige Veränderungen an dem Gerät schließen eine Haftung des Herstellers für daraus resultierende Schäden aus. Dieses Gerät ist nicht für den Betrieb auf öffentlichen Straßen und nicht für den Transport von Personen zugelassen.

### Allgemeine Sicherheitshinweise

Lesen Sie vor der ersten Anwendung des Gerätes diese Betriebsanleitung sorgfältig durch und handeln Sie danach.

Informieren Sie andere Benutzer über die richtige Anwendung.

Betreiben Sie das Gerät nur in dem vom Hersteller vorgeschriebenen und ausgelieferten technischen Zustand.

Bewahren Sie diese Betriebsanleitung sorgfältig auf und halten Sie diese für jeden Einsatz griffbereit.

Geben Sie die Betriebsanleitung bei einem Besitzerwechsel mit dem Gerät weiter.

Ersatzteile und Zubehör müssen den vom Hersteller festgelegten Anforderungen entsprechen.

Verwenden Sie daher nur Originalersatzteile und Originalzubehör oder die vom Hersteller zugelassenen Ersatzteile und Zubehörteile.

Lassen Sie Reparaturen ausschließlich von einer Fachwerkstatt ausführen.

### Vor der Arbeit mit dem Gerät

Personen, die das Gerät benutzen, dürfen nicht unter dem Einfluss von Rauschmitteln (z.B. Alkohol, Drogen oder Medikamenten) stehen.

Personen unter 16 Jahren dürfen das Gerät nicht bedienen.

Dieses Gerät ist nicht dafür bestimmt, durch Personen (einschließlich Kinder) mit eingeschränkten physischen, sensorischen oder geistigen Fähigkeiten oder mangels Erfahrung und/oder mangels Wissen benutzt zu werden, es sei denn, sie

werden durch eine für ihre Sicherheit zuständige Person beaufsichtigt oder erhalten von ihr Anweisungen, wie das Gerät zu benutzen ist.

Kinder sollen beaufsichtigt werden um sicherzustellen, dass sie nicht mit dem Gerät spielen.

Machen Sie sich vor Arbeitsbeginn mit allen Einrichtungen und Bedienelementen sowie mit deren Funktionen vertraut.

Lagern Sie den Kraftstoff nur in dafür zugelassenen Behältern und nie in der Nähe von Heizquellen (z. B. Öfen oder Warmwasserspeichern).

Tauschen Sie einen beschädigten Auspuff, Kraftstofftank oder Tankdeckel aus.

Kuppeln Sie Anhänger oder Anbaugeräte vorschriftsmäßig an. Anbaugeräte, Anhänger, Balastgewichte sowie gefüllte Grasfangeinrichtungen beeinflussen das Fahrverhalten, insbesondere Lenkbarkeit, Bremsfähigkeit und Kippverhalten.

### Während der Arbeit mit dem Gerät

Tragen Sie bei Arbeiten mit oder an dem Gerät entsprechende Arbeitskleidung (z. B. Sicherheitsschuhe, lange Hosen, eng anliegende Kleidung, Schutzbrille und Gehörschutz).

Betreiben Sie das Gerät nur in technisch einwandfreiem Zustand.

Verändern Sie niemals die werksseitig voreingestellten Motoreinstellungen.

Betanken Sie das Gerät nie bei laufendem oder heißem Motor.

Betanken Sie das Gerät nur im Freien. Vermeiden Sie offenes Feuer sowie Funkenbildung und rauchen Sie nicht.

Vergewissern Sie sich, dass sich keine Personen, besonders Kinder, oder Tiere im Arbeitsbereich aufhalten.

Überprüfen Sie das Gelände, auf dem das Gerät eingesetzt wird, und entfernen Sie alle Gegenstände, die erfasst und weggeschleudert werden könnten. So vermeiden Sie die Gefährdung von Personen und Schäden am Gerät.

Mähen Sie nicht an Hängen mit einer Neigung von mehr als 20%.

Das Arbeiten an Hängen ist gefährlich; das Gerät kann kippen oder rutschen. An Hängen möglichst immer sanft anfahren und abbremsen; abwärts den Motor eingekuppelt lassen und langsam fahren. Fahren Sie nie quer zum Hang, sondern immer nur auf- und abwärts.

Arbeiten Sie mit dem Gerät nur bei Tageslicht oder ausreichender künstlicher Beleuchtung.

Das Gerät ist für den Personentransport nicht zugelassen. Nehmen Sie keine Beifahrer mit.

**Vor allen Arbeiten am Gerät**

Schützen Sie sich vor Verletzungen.

Vor allen Arbeiten an diesem Gerät

- Motor abstellen.
- Zündschlüssel ziehen.
- Feststellbremse betätigen.
- Abwarten, bis alle beweglichen Teile vollständig zum Stillstand gekommen sind; der Motor muss abgekühlt sein.
- Zündkerzenstecker am Motor ziehen, so dass ein versehentliches Starten des Motors nicht möglich ist.

**Nach der Arbeit mit dem Gerät**

Verlassen Sie das Gerät erst, nachdem Sie den Motor abgestellt, die Feststellbremse betätigt und den Zündschlüssel abgezogen haben.

**Sicherheitseinrichtungen**

Sicherheitseinrichtungen dienen Ihrem Schutz und müssen immer funktionsfähig sein.

Sie dürfen keine Veränderungen an Sicherheitseinrichtungen vornehmen oder deren Funktion umgehen.

Sicherheitseinrichtungen sind:

**Grasfangeinrichtung/Auswurfklappe/Mulchverschlußteil**

Bild 6

Diese Teile schützen Sie vor Verletzungen durch das Schneidmesser oder herausgeschleuderte Gegenstände. Das Gerät darf nur mit angebaute Grasfangeinrichtung (a) in Verbindung mit dem Auswurfkanal (b) oder der Auswurfklappe (c) oder dem Mulchverschlußteil (d) betrieben werden.

**Sicherheitssperrsystem**

Das Sicherheitssperrsystem ermöglicht das Starten des Motors nur, wenn

- der Fahrer seinen Platz auf dem Sitz eingenommen hat,
- die Feststellbremse betätigt ist,
- der Fahrtrichtungshebel auf „N“ steht,
- die Auswurfklappe, das Mulchverschlußteil oder der Auswurfkanal montiert ist,
- das Schneidwerk ausgeschaltet ist.

Das Sicherheitssperrsystem schaltet den Motor ab, sobald der Bediener den Sitz verlässt, ohne die Feststellbremse zu betätigen und das Schneidwerk auszuschalten.

Das Sicherheitssperrsystem verhindert das Mähen ohne angebaute Grasfangeinrichtung (automatische Abschaltung von Motor).

Das Sicherheitssperrsystem verhindert Rückwärtsfahren mit eingeschaltetem Schneidwerk (automatische Abschaltung des Motors). Deshalb vor dem Rückwärtsfahren das Schneidwerk abschalten.

**Symbole am Gerät**

Am Gerät finden Sie verschiedene Symbole als Aufkleber. Nachfolgend die Erklärung der Symbole:



Achtung!  
Vor Inbetriebnahme  
Gebrauchsanweisung  
lesen!

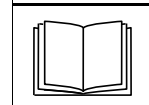

Dritte aus dem  
Gefahrenbereich  
fern halten!

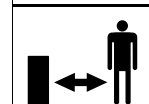

Verletzungsgefahr  
durch rotierende  
Messer oder Teile.

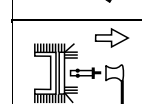
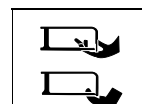
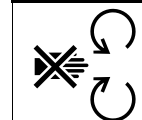

Verletzungsgefahr durch rotierende Messer oder Teile. Hände und Füße nicht in Öffnungen halten, wenn die Maschine läuft.

Das Arbeiten an steilen Hängen kann gefährlich sein.

Vor Arbeiten an den Schneidwerkzeugen den Zündkerzenstecker ziehen! Finger und Füße von den Schneidwerkzeugen fern halten! Vor dem Einstellen oder Säubern des Gerätes oder vor dem Prüfen das Gerät ausschalten und den Zündkerzenstecker ziehen.



Achtung!  
Explosionsgefahr.



Batteriesäure/  
Verätzungsgefahr.



Beim Auf- und Absteigen niemals auf das Schneidwerk treten.

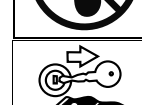

Vor allen Arbeiten am Gerät Zündschlüssel ziehen und Hinweise in dieser Anleitung beachten.

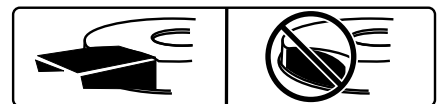

Das Gerät darf nur mit angebaute Grasfangeinrichtung in Verbindung mit dem Auswurfkanal oder der Auswurfklappe oder dem Mulchverschlußteil betrieben werden.

Halten Sie diese Symbole am Gerät immer in einem lesbaren Zustand.

## Symbole in dieser Anleitung

In dieser Anleitung werden folgende Symbole verwendet:

### **Gefahr**

Sie werden auf Gefahren hingewiesen, die mit der beschriebenen Tätigkeit zusammenhängen und bei der eine Gefährdung von Personen besteht.

### **Achtung**

Sie werden auf Gefahren hingewiesen, die mit der beschriebenen Tätigkeit zusammenhängen und die einen Sachschaden nach sich ziehen können.

### **Hinweis**

Kennzeichnet wichtige Informationen und Anwendungstipps.

## Entsorgungshinweis

Anfallende Verpackungsreste, Altgeräte usw. entsprechend den örtlichen Vorschriften entsorgen.

## Positionsangaben

Positionsangaben am Gerät (z. B. links, rechts) erfolgen immer aus Sicht des sitzenden Fahrers.

## Montieren

### Das Gerät montieren

Am Ende der Betriebsanleitung oder als Beiblatt ist die Montage des Gerätes in Bildern dargestellt.

Die grafische Darstellung kann in Details vom erworbenen Gerät abweichen.

### Die Batterie in Betrieb nehmen

#### **Gefahr**

#### **Vergiftungs- und Verletzungsgefahr durch Batteriesäure**

Tragen Sie eine Schutzbrille und Schutzhandschuhe. Vermeiden Sie Hautkontakt mit der Batteriesäure. Sollte Ihnen Batteriesäure in das Gesicht oder in die Augen spritzen, sofort mit kaltem Wasser abwaschen und einen Arzt aufsuchen.

*Sollten Sie Batteriesäure versehentlich geschluckt haben, viel Wasser trinken und sofort einen Arzt aufsuchen.*

*Lagern Sie Batterien außerhalb der Reichweite von Kindern.*

*Kippen Sie die Batterie niemals, da Batteriesäure auslaufen kann.*

*Geben Sie übrig gebliebene Batteriesäure bei Ihrem Händler oder einem Entsorgungsunternehmen ab.*

#### **Achtung**

#### **Brandgefahr, Explosion und Korrosion durch Batteriesäure und Gase der Batteriesäure**

*Reinigen Sie die Geräteteile sofort, auf die Batteriesäure gespritzt ist.*

*Batteriesäure wirkt korrodierend.*

*Rauchen Sie nicht, halten Sie brennende und heiße Gegenstände fern.*

*Laden Sie Batterien nur in gut belüfteten und trockenen Räumen.*

#### **Möglicher Kurzschluss bei Arbeiten an der Batterie**

*Legen Sie keine Werkzeuge oder Metallgegenstände auf die Batterie.*

*Beachten Sie die Montagereihenfolge beim Ab- und Anklemmen der Batterie.*

#### **Abklemmen**

- Erst schwarzes Kabel (-), dann rotes Kabel (+) abklemmen.

#### **Anklemmen**

- Erst rotes Kabel (+), dann schwarzes Kabel (-) anklemmen.

#### **Bei Lieferung einer „wartungsfreien/versiegelten“ Batterie (Typ 1)**

(Batterie ohne Verschlussstopfen)

Die Batterie ist mit Batteriesäure gefüllt und vom Werk versiegelt. Aber auch eine „wartungsfreie“ Batterie braucht Wartung, um eine gewisse Lebensdauer zu ermöglichen.

- Halten Sie die Batterie sauber.
- Vermeiden Sie ein Kippen der Batterie. Auch aus einer „versiegelten“ Batterie läuft Elektrolytflüssigkeit aus, wenn sie gekippt wird.
- Batterie vor der ersten Inbetriebnahme mit einem Batterieladegerät (maximaler Ladestrom 12 Volt/6 Ampere) 1 bis 2 Stunden laden.

Nach dem Laden zuerst Netzstecker des Ladegeräts ziehen, dann Batterie abklemmen (siehe auch Betriebsanleitung des Ladegerätes).

#### **Bei Lieferung einer ungefüllten Batterie (Typ 2)**

(Batterie mit Verschlussstopfen)

Bild 5

- Batterie aus dem Gerät ausbauen.
- Verschlussstopfen der Batteriezellen abnehmen.
- Jede Zelle langsam mit Batteriesäure bis 1 cm unterhalb der Einfüllöffnung füllen.
- Batterie 30 Minuten stehen lassen, damit das Blei die Batteriesäure aufnehmen kann.
- Säurestand überprüfen, ggf. Batteriesäure nachfüllen.
- Batterie vor der ersten Inbetriebnahme mit einem Batterieladegerät (maximaler Ladestrom 12 Volt/6 Ampere) 2 bis 6 Stunden laden. Nach dem Laden zuerst Netzstecker des Ladegeräts ziehen, dann Batterie abklemmen (siehe auch Betriebsanleitung des Ladegerätes).
- Verschlussstopfen der Batteriezellen aufsetzen.
- Batterie in das Gerät einbauen.
- Blindverschluss der Batterieentlüftung entfernen. Entlüftungsschlauch aufstecken und im Gerät nach unten führen. Auf freien Verlauf achten!
- Erst rotes Kabel (+), dann schwarzes Kabel (-) anklemmen.
- Späteres Auffüllen der Batterie nur noch mit destilliertem Wasser (Kontrolle alle 2 Monate).
- Halten Sie die Batterie sauber.

## Ihr Gerät auf einen Blick

### **Achtung. Schäden am Gerät.**

Hier werden vorab die Funktionen der Bedien- und Anzeigeelemente beschrieben. Führen Sie noch keine Funktionen aus!



Bild 1

- 1 **Hebel für Geschwindigkeitsstufen/Feststellbremse**  
**Geschwindigkeit (Bild 4a):**  
 Niedrige Geschwindigkeit = Hebel auf „1“.  
 Hohe Geschwindigkeit = Hebel auf „6“ oder „7“ (optional).  
 Geschwindigkeit erhöhen = Fahrstufen ohne Betätigung des Kupplungs-/Bremspedals verstellen.  
 Geschwindigkeit verringern = Fahrstufen unter Betätigung des Kupplungs-/Bremspedals (halb durchdrücken) verstellen.  
**Feststellbremse (Bild 4b):**  
 Feststellbremse betätigen: Kupplungs-/Bremspedal ganz drücken, Hebel für Geschwindigkeitsstufe auf  schieben.  
 Feststellbremse lösen: Kupplungs-/Bremspedal ganz drücken, Hebel auf eine Geschwindigkeitsstufe schieben.
- 2 **Kupplungs-/Bremspedal**  
**Kuppeln** = Pedal halb drücken.  
**Bremsen** = Pedal ganz drücken.
-  **Hinweis**  
 Dient auch zum Aktivieren/Deaktivieren der Feststellbremse.
- 3 **Schnitthöheneinstellhebel**  
 Mit dem Hebel die verschiedenen Schnitthöhenstufen einstellen (1 bis max. 5 – je nach Modell).  
 Stufe 1 = Kleinste Schnitthöhe – Schneidwerk ganz unten.  
 Stufe 5 \* = Größte Schnitthöhe – Schneidwerk ganz oben.  
 (\* Je nach Modell. Höchste Zahl entspricht der größten Schnitthöhe.)

- 4 **Tankinhaltsanzeige (je nach Modell)**  
 Zeigt am Sichtfenster den Füllstand des Kraftstoffbehälters an (Bild 7).
- 5 **Fahrtrichtungshebel**  
 Einstellungen dürfen nur bei stehendem Gerät vorgenommen werden. Hierzu Bremspedal ganz drücken und gedrückt halten.  
 Vorwärts = Hebel auf „F/  “  
 Leerlauf = Hebel auf „N“  
 Rückwärts = Hebel auf „R/  “
- 6 **PTO-Hebel**  
 Mit dem PTO-Hebel wird das Schneidwerk mechanisch ein- und ausgeschaltet.  
**Schneidwerk ausschalten**   
 = Hebel aus Aussparung drücken und ganz nach hinten ziehen.  
**Schneidwerk einschalten**   
 = Hebel langsam nach vorne drücken und in Aussparung einrasten.
- 7 **Zündschlüssel**  
 Starten: Schlüssel nach rechts drehen , bis der Motor läuft, dann loslassen. Schlüssel steht auf /I.  
 Stoppen = Schlüssel auf /„0“.
- 8 **Gashebel**  
 Motordrehzahl stufenlos einstellen.  
 Schnelle Motordrehzahl = .  
 Langsame Motordrehzahl = .
- 9 **Choke (je nach Ausführung)**  
 Zum Starten bei kaltem Motor den Choke ziehen (9a) oder den Gashebel auf Stellung  stellen (9b).
- 10 **Tankdeckel**  
 Tanken
- 11 **Öleinfüllstutzen**  
 Öl einfüllen, Ölstand prüfen.
- 12 **Batterie**
- 13 **Grasfangeinrichtung**  
 Schnittgut aufnehmen.
- 14 **Auswurfkanal**  
 Schnittgut zur Grasfangeinrichtung leiten.
- 15 **Dosenhalter**
- 16 **Anhängevorrichtung**  
 Benutzung nur bei abgenommener Grasfangeinrichtung möglich.

## Bedienen

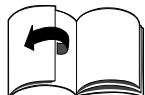
Beachten Sie auch die Hinweise im Motorenhandbuch!

### **Gefahr**

#### **Verletzungsgefahr**

Personen, besonders Kinder, oder Tiere dürfen beim Mähen nie in der Nähe des Gerätes sein. Sie können durch herausgeschleuderte Steine oder Ähnliches verletzt werden. Kinder dürfen das Gerät nie bedienen.

Entleeren Sie die Grasfangeinrichtung nie bei laufendem Schneidwerk. Beim Entleeren der Grasfangeinrichtung können Sie oder andere durch herausgeschleudertes Mähgut verletzt werden.

Beim Mähen an steilen Hängen kann das Gerät kippen und Sie können sich verletzen. Fahren Sie nie quer zum Hang, sondern nur auf- und abwärts. Nur Hänge mit einer Neigung von maximal 20% befahren. Nicht am Hang wenden.

Beim Mähen von feuchtem Gras kann das Gerät durch verminderte Bodenhaftung rutschen und Sie können stürzen. Mähen Sie nur, wenn das Gras trocken ist.

Übermäßige Geschwindigkeit kann die Unfallgefahr erhöhen.

Halten Sie beim Mähen in Grenzbereichen, wie z. B. in der Nähe von steilen Abhängen oder unter Bäumen, an Büschen und Hecken genügend Abstand.

Seien Sie besonders vorsichtig, wenn Sie rückwärts fahren.

Überprüfen Sie das Gelände, auf dem das Gerät eingesetzt wird, und entfernen Sie alle Gegenstände, die erfasst und weggeschleudert werden können.

Wird ein Fremdkörper (z. B. Stein) vom Schneidwerkzeug getroffen oder falls das Gerät anfängt ungewöhnlich zu vibrieren:

Motor sofort abstellen. Gerät vor dem weiteren Betrieb von einer Fachwerkstatt auf Schäden untersuchen lassen.

Bei Sichelmähern sich nie vor Grasauswurföffnungen stellen. Führen Sie niemals Hände oder Füße an oder unter sich drehende Teile.

Stellen Sie den Motor ab und ziehen Sie den Zündschlüssel und die Zündkerzenstecker ab, bevor Sie Blockierungen lösen oder Verstopfungen im Auswurfkanal beseitigen. Benutzen Sie das Gerät nicht bei schlechten Witterungsbedingungen, wie z. B. Regen- oder Gewittergefahr.

### **Erstickungsgefahr durch Kohlenmonoxyd**

Lassen Sie den Verbrennungsmotor nur im Freien laufen.

### **Explosions- und Brandgefahr**

Kraftstoff-/Benzindämpfe sind explosiv und Kraftstoff ist hochgradig entflammbar.

Füllen Sie den Kraftstoff vor Motorstart ein. Halten Sie den Kraftstofftank bei laufendem oder bei noch heißem Motor geschlossen.

Kraftstoff nur bei abgeschaltetem und abgekühltem Motor nachfüllen. Vermeiden Sie offenes Feuer, Funkenbildung und rauchen Sie nicht. Betanken Sie das Gerät nur im Freien.

Starten Sie den Motor nicht, falls Kraftstoff übergelaufen ist. Schieben Sie das Gerät von der kraftstoffverschmutzten Fläche weg und warten Sie, bis sich die Kraftstoffdämpfe verflüchtigt haben.

Um Brandgefahr zu vermeiden, halten Sie folgende Teile frei von Gras und austretendem Öl: Motor, Auspuff, Kraftstofftank.

### **Gefahr**

#### **Verletzungsgefahr durch defektes Gerät**

Betreiben Sie das Gerät nur in einwandfreiem Zustand. Führen Sie vor jedem Betreiben eine Sichtprüfung durch. Kontrollieren Sie besonders Sicherheitseinrichtungen, Schneidwerkzeuge mit Halterung, Bedienelemente und Schraubverbindungen auf Beschädigungen und festen Sitz. Ersetzen Sie die beschädigten Teile vor dem Betreiben.

### **Gefahr**

#### **Verletzungsgefahr**

Führen Sie keine Prüf-, Kontroll-, und Wartungs-/Einstellarbeiten bei laufendem oder heißem Motor durch.

### **Betriebszeiten**

Beachten Sie die nationalen/kommunalen Vorschriften bezüglich der Benutzungszeiten (ggf. bei Ihrer zuständigen Behörde erfragen).

### **Vor jedem Betreiben**

Kontrollieren Sie:

- alle Schutzeinrichtungen,
- den Motorölstand (siehe Motorhandbuch),
- die Tankfüllung,
- den Reifendruck,
- Lüftungsschlitze im Motorbereich auf Schmutz und Mähreste.

### **Tanken und Ölstand prüfen**

#### **Hinweis**

Der Motor ist werksseitig bereits mit Öl befüllt – bitte überprüfen, ggf. nachfüllen.

- Benzin, bleifrei tanken. Siehe Motorenhandbuch.
- Kraftstofftank höchstens bis 2,5 cm unter die Unterkante des Einfüllstutzens befüllen.
- Kraftstofftank fest verschließen.
- Ölstand prüfen. Der Ölstand muss zwischen der „Full/Max.“- und „Add/Min.“-Markierung liegen (Siehe auch Motorhandbuch).

### **Reifendruck überprüfen**

#### **Hinweis**

Aus Produktionsgründen kann der Reifendruck höher als erforderlich sein.

- Reifendruck überprüfen. Bei Bedarf korrigieren (siehe Abschnitt „Warten“):
  - vorn: 1,0 bar
  - hinten: 0,7 bar

### **Fahrersitz einstellen**

Bild 2

- Sitz in die gewünschte Position bringen.

### **Lenkrad einstellen (je nach Modell)**





Bild 3

- Arretierungsknopf drücken und Lenkrad in die gewünschte Position (a, b, c) bringen.

### **Hinweis**

Auf korrekte Einrastung des Arretierungsknopfes achten!

### **Motor starten**

- Benzinhahn öffnen (falls vorhanden – siehe Motorhandbuch).
- Auf dem Fahrersitz Platz nehmen.
- Schneidwerk ausschalten und nach oben stellen:
  - PTO-Hebel in Aus-Stellung 
  - Schnitthöhen-Einstellhebel auf „5“ stellen (Schneidwerk oben).
- Feststellbremse betätigen.
- Fahrtrichtungshebel auf „N“ stellen.
- Gashebel auf  stellen.
- Bei kaltem Motor den Choke ziehen bzw. den Gashebel auf  stellen.
- Zündschlüssel auf  drehen, bis der Motor läuft (Startversuch max. 5 Sekunden, vor dem nächsten Versuch 10 Sekunden warten). Wenn der Motor läuft, den Zündschlüssel auf /I stellen.
- Sobald der Motor läuft, Choke/ Gashebel langsam zurückstellen, bis der Motor ruhig läuft.

### **Motor stoppen**

- Gashebel auf mittlere Gasstellung stellen.
- Motor ca. 20 Sekunden laufen lassen.
- Zündschlüssel auf /0 stellen.
- Zündschlüssel abziehen.
- Vor dem Verlassen des Gerätes Feststellbremse betätigen.

### **Fahren**

#### **Gefahr**

Abruptes Anfahren, plötzliches Anhalten und Fahren mit zu hoher Geschwindigkeit erhöht die Unfallgefahr und kann zu Schäden am Gerät führen. Seien Sie besonders vorsichtig beim Rückwärtsfahren. Lenkrad bzw. Fahrersitz niemals während der Fahrt einstellen/verstellen.

 **Achtung. Schäden am Gerät.**  
Wechseln Sie nie die Fahrtrichtung ohne das Gerät vorher zum Stehen zu bringen.

- Motor wie angegeben starten.
- Feststellbremse lösen:  
Kupplungs-/Bremspedal ganz drücken, Hebel auf eine Geschwindigkeitsstufe schieben.
- Fahrtrichtungshebel in die entsprechende Stellung bringen.
- Kupplungs-/Bremspedal langsam kommen lassen, das Gerät fährt.

### Gerät anhalten

- Kupplungs-/Bremspedal treten, bis das Gerät steht.

### Mähen

Das Schneidwerk vor dem Rückwärtsfahren ausschalten und nach oben stellen.

#### Hinweis

- Beim Rückwärtsfahren mit eingeschaltetem Mähwerk schaltet der Motor automatisch ab.
- Motor wie angegeben starten.
  - Gashebel auf  stellen, um eine ausreichende Leistungsabgabe sicherzustellen.
  - Feststellbremse lösen:  
Kupplungs-/Bremspedal ganz drücken, Hebel auf eine Geschwindigkeitsstufe schieben.
  - Fahrtrichtungshebel auf „F“/Vorwärts stellen.
  - Schneidwerk einschalten:  
– PTO einschalten .
  - Schneidwerk ablassen.
  - Kupplungs-/Bremspedal langsam kommen lassen, das Gerät fährt.

### Grasfangeinrichtung entleeren

Wenn Schnittgut am Boden liegenbleibt oder die Füllstandsanzeige (17, Bild 1) anzeigt, dass der Korb voll ist:

- Gerät stoppen.
- Feststellbremse betätigen.
- Schneidwerk ausschalten.

Bild 10a

- Grasfangeinrichtung am hinteren Griff nach oben ziehen und entleeren.

oder  
Bild 10b

- Motor stoppen und warten, bis alle beweglichen Teile zum Stillstand gekommen sind.
- Grasfangeinrichtung abnehmen.
- Inhalt ausleeren.
- Grasfangeinrichtung wieder anbringen.

### Allgemein

Bei der Einstellung von Schnitthöhe und Fahrgeschwindigkeit darauf achten, dass das Gerät nicht überlastet wird. Abhängig von Länge, Art und Feuchtigkeit des Schnittgutes ist es notwendig, Schnitthöhe und Fahrgeschwindigkeit anzupassen, um ein störungsfreies Arbeiten zu gewährleisten. Bei Verstopfungen die Fahrgeschwindigkeit reduzieren und die Schnitthöhe größer einstellen.

### Gerät abstellen

- Gerät anhalten.
- Bremspedal durchtreten und Feststellbremse betätigen.
- Schneidwerk ausschalten und nach oben stellen.
- Gashebel auf mittlere Gasstellung stellen.
- Zündschlüssel nach 20 Sekunden auf  „0“ stellen.
- Zündschlüssel abziehen.

#### Hinweis

Geräte nur mit abgekühltem Motor in geschlossenen Räumen abstellen.

### Zubehör (optional)

#### Verletzungsgefahr durch Schneidwerkzeug

Sicherheitshandschuhe tragen.

Bild 6

### Mähen mit seitlichem Auswurf

Zubehör: Auswurfklappe (c)

- Schnitthöhen-Einstellhebel auf „1“ stellen (Schneidwerk unten).
- Auswurfkanal (b) entfernen.
- Auswurfklappe (c) montieren.

### Mulchen

Zubehör: Mulchverschlusssteil (d)

- Schnitthöheneinstellhebel auf „1“ stellen (Schneidwerk unten).
- Auswurfkanal (b) entfernen.
- Mulchverschlusssteil (d) montieren.

#### Hinweis

Befindet sich im Lieferumfang des Mulchzubehörs ein Spezial-Mulchmesser (je nach Modell), so darf dieses nur von einer Fachwerkstatt montiert werden (Anzugsdrehmoment 122 Nm).

#### Hinweis

Bedingt durch das Sicherheitssystem muss die Grasfangeinrichtung (a) auch beim Mähen mit seitlichem Auswurf bzw. beim Mulchen montiert sein.

### Tips zur Rasenpflege

Einige Tips, damit Ihr Rasen gesund und gleichmäßig wächst.

### Mähen

Rasen besteht aus verschiedenen Grasarten. Wenn Sie häufig mähen, wachsen verstärkt Gräser, die stark wurzeln und eine feste Grasnarbe bilden. Wenn Sie selten mähen, entwickeln sich verstärkt hochwachsende Gräser und andere Wildkräuter (z. B. Klee, Gänseblümchen). Die Normalhöhe eines Rasens liegt bei ca. 4–5 cm. Mähen sollte man nur  $\frac{1}{3}$  der Gesamthöhe; also bei 7–8 cm auf Normalhöhe schneiden. Den Rasen möglichst nicht kürzer als 4 cm schneiden, sonst schädigt man bei Trockenheit die Grasnarbe. Hoch gewachsenes Gras (z. B. nach dem Urlaub) etappenweise auf Normalhöhe mähen.

### Mulchen (mit Zubehör)

Das Gras wird beim Mähen in kleine Stücke (ca. 1 cm) geschnitten und bleibt liegen. Dem Rasen bleiben viele Nährstoffe erhalten.

Für ein optimales Ergebnis muss der Rasen stets kurz gehalten werden, siehe auch Abschnitt „Mähen“.

Nachfolgende Hinweise beim Mulchen beachten:

- Kein nasses Gras mähen.
- Nie mehr als max. 2 cm der Gesamtgraslänge abmähen.
- Langsam fahren.
- Maximale Motordrehzahl benutzen.
- Schneidwerk regelmäßig reinigen.



## Transportieren

Fahren Sie zum Wechseln des Einsatzortes nur kurze Strecken mit dem Gerät. Verwenden Sie für größere Entfernungen ein Transportfahrzeug.

Hinweis: Das Gerät besitzt keine Straßenzulassung gemäß StVO.

### Kurzstrecken

#### **Gefahr**

Gegenstände können vom drehenden Schneidwerk erfasst und weggeschleudert werden und dadurch Schäden verursachen.

- Schalten Sie das Schneidwerk ab, bevor Sie mit dem Gerät fahren.

### Langstrecken

#### **Achtung**

##### **Transportschäden**

Die verwendeten Transportmittel (z. B. Transportfahrzeug, Laderampe o. ä.) müssen bestimmungsgemäß eingesetzt werden (siehe zugehörige Bedienungsanleitung).

Zum Transport muss das Gerät gegen Verrutschen gesichert werden.

##### **Umweltgefährdung durch auslaufenden Kraftstoff**

Transportieren Sie das Gerät nicht in gekippter Stellung.

- Transportfahrzeug bereitstellen.
- Laderampe am Transportfahrzeug anbringen.
- Gerät von Hand im Leerlauf auf die Ladefläche schieben.
- Feststellbremse betätigen.
- Gerät gegen Verrutschen sichern.

## Reinigen/Warten

#### **Gefahr**

##### **Verletzungsgefahr durch unbeabsichtigten Motorstart**

Schützen Sie sich vor Verletzungen. Vor allen Arbeiten an diesem Gerät

- Motor abstellen.
- Zündschlüssel ziehen.
- Feststellbremse betätigen.
- Abwarten, bis alle beweglichen Teile vollständig zum Stillstand gekommen sind; der Motor muss abgekühlt sein.

– Zündkerzenstecker am Motor ziehen, so dass ein versehentliches Starten des Motors nicht möglich ist.

#### **Achtung**

Verwenden Sie zum Reinigen keinen Hochdruckreiniger.

## Reinigen

#### **Hinweis**

Das Gerät nach jedem Einsatz gründlich reinigen.

- Gerät auf einem festen und ebenen Untergrund abstellen.
- Feststellbremse betätigen.

### Schneidwerk reinigen

#### **Gefahr**

##### **Verletzungsgefahr durch scharfe Schneidmesser**

Tragen Sie Arbeitshandschuhe. Reinigen Sie die Schneidwerkzeuge vorsichtig.

#### **Achtung**

##### **Motorschaden**

Kippen Sie das Gerät nicht mehr als 30°. Kraftstoff kann in den Verbrennungsraum laufen und zu einem Motorschaden führen.

- Schneidwerk ganz nach oben stellen.
- Schneidraum mit Bürste, Handbesen oder Lappen reinigen.

### Schneidwerk mit Reinigungsdüse (je nach Modell)

Bild 9

Stellen Sie das Gerät auf einen flachen Untergrund frei von Geröll, Steinen usw. und betätigen Sie die Feststellbremse.

1. Befestigen Sie einen Wasserschlauch mit handelsüblicher Schnellkupplung auf der Reinigungsdüse. Wasser aufdrehen.
2. Starten Sie den Motor.
3. Mähwerk ablassen und einige Minuten einschalten.
4. Mähwerk und Motor abschalten.
5. Wasserschlauch entfernen.

Wiederholen Sie Schritt 1–5 an der zweiten Reinigungsdüse (falls vorhanden).

Nach Beendigung des Reinigungsvorganges (Schritt 1–5):

- Mähwerk nach oben stellen.
- Motor starten und Mähwerk für einige Minuten einschalten um das Mähwerk zu trocknen.

### Grasfangeinrichtung reinigen

- Grasfangeinrichtung abnehmen und leeren.
- Die Grasfangeinrichtung kann mit einem kräftigen Wasserstrahl (Gartenschlauch) gereinigt werden.
- Vor dem nächsten Benutzen gründlich trocknen lassen.

## Warten

Beachten Sie die Wartungsvorschriften im Motorenhandbuch. Lassen Sie das Gerät am Ende der Saison von einer Fachwerkstatt überprüfen und warten.

#### **Achtung**

##### **Umweltgefährdung durch Motoröl**

Geben Sie bei einem Ölwechsel anfallendes Altöl bei einer Altölsammelstelle oder einem Entsorgungsunternehmen ab.

##### **Umweltgefährdung durch Batterien**

Verbrauchte Batterien gehören nicht in den Hausmüll. Geben Sie verbrauchte Batterien bei Ihrem Händler oder einem Entsorgungsunternehmen ab. Bauen Sie die Batterie aus, bevor das Gerät verschrottet wird.

### Verwendung eines Starthilfekabels

#### **Gefahr**

Niemals eine defekte oder gefrorene Batterie mit einem Starthilfekabel überbrücken. Achten Sie darauf, dass sich die Geräte und die Kabelklemmen nicht berühren und die Zündungen ausgeschaltet sind.

- Rotes Starthilfekabel an die Pluspole (+) der entladenen und der Spenderbatterie klemmen.

- Das schwarze Starthilfekabel zuerst an den Minuspol (–) der Spenderbatterie anklemmen. Die andere Klemme am Rahmen des Motorblocks des Fahrzeugs mit der entladenen Batterie (möglichst weit von der Batterie entfernt) anklemmen.

### Hinweis

Sollte die Spenderbatterie in einem Fahrzeug eingebaut sein, so darf dies Fahrzeug während des Starthilfeprozesses nicht gestartet werden.

- Das Fahrzeug mit der entladenen Batterie starten und die Feststellbremse betätigen.
- Starthilfekabel in umgekehrter Reihenfolge abklemmen.

### Reifendruck

#### Achtung

Den maximal zulässigen Reifendruck (siehe Reifenwandung) niemals überschreiten. Stehen sie beim Aufpumpen der Reifen nicht vor oder über dem Reifen.

Der empfohlene Betriebsreifendruck beträgt:

vorn:	1,0 bar
hinten:	0,7 bar

Überhöhter Reifendruck reduziert die Lebensdauer der Reifen.

Der Reifendruck ist vor jeder Fahrt zu kontrollieren.

### Nach 5 Betriebsstunden

- Erster Motoröl-Wechsel. Weitere Intervalle siehe Motorhandbuch. Ölrinne (optional, Bild 8) zum Ablassen verwenden.

### Nach 10 Betriebsstunden

- Alle Dreh- und Lagerstellen (Bedienhebel, Höheneinstellung des Schneidwerkes, Kupplungs-/ Bremspedal, ...) mit einigen Tropfen Leichtöl schmieren.
- Batteriepole reinigen.

### Alle 25 Betriebsstunden

- Alle Messerwellen, Spannrollen und Spannrollenhalter an den Schmiernippeln mit Fett Typ 251H EP schmieren. Lassen Sie diese Arbeiten von einer Fachwerkstatt ausführen.

- Zähne des Lenkgetriebes mit einem Mehrzweckfett schmieren.
- Gelenke der Lenkung mit einigen Tropfen Leichtöl schmieren.
- Radlager und Achsen der Vorderäder an den Schmiernippeln mit einem Mehrzweckfett schmieren.

### Alle 50 Betriebsstunden

- Schmutz und Grasrückstände vom Antriebsgetriebe durch eine Fachwerkstatt entfernen lassen.

### Alle 2 Monate

Nur bei Batterie Typ 2:

- Batteriezellen bis 1 cm unterhalb der Einfüllöffnung mit destilliertem Wasser auffüllen.

### Nach Bedarf

#### Batterie aufladen

Wenn Sie das Gerät längere Zeit nicht benutzen, wird empfohlen, die Batterie aus dem Gerät auszubauen und vor der Einlagerung sowie während der Einlagerung alle 2 Monate und vor der Wiederinbetriebnahme zu laden.

### Hinweis

Beachten Sie die Hinweise in der Bedienungsanleitung Ihres Batterie-ladegerätes.

#### Sicherungen ersetzen

- Ersetzen Sie defekte Sicherungen nur mit gleicher Stärke.

### Einmal pro Saison

- Zähne des Lenkgetriebes mit einem Mehrzweckfett schmieren.
- Gelenke der Lenkung mit einigen Tropfen Leichtöl schmieren.
- Alle Dreh- und Lagerstellen (Bedienhebel, Höheneinstellung des Schneidwerkes, Kupplungs-/ Bremspedal, ...) mit einigen Tropfen Leichtöl schmieren.
- Zündkerze reinigen und Elektrodenabstand einstellen oder Zündkerze auswechseln, siehe Motorhandbuch.
- Hintere Radachsen von einer Fachwerkstatt mit Spezialfett (wasserabweisend) schmieren lassen.
- Schneidmesser in einer Fachwerkstatt schärfen oder ersetzen lassen.

## Stilllegen

### Achtung

#### Materialschäden am Gerät

Lagern Sie das Gerät mit abgekühltem Motor nur in sauberen und trockenen Räumen. Schützen Sie das Gerät bei längerer Lagerung, z. B. im Winter, auf jeden Fall gegen Rost.

Nach der Saison oder wenn das Gerät länger als einen Monat nicht benutzt wird:

- Gerät und Grasfangeinrichtung reinigen.
- Alle Metallteile zum Schutz vor Rost mit einem geölten Lappen abwischen oder mit Sprühöl einsprühen.
- Batterie mit einem Ladegerät laden.
- Bei einer Stilllegung im Winter die Batterie ausbauen, laden und an einem trockenen/kühlen Ort (vor Frost geschützt) lagern. Alle 4–6 Wochen sowie vor dem Wiedereinbau aufladen.
- Kraftstoff (nur im Freien) ablassen und Motor stilllegen, wie im Motorhandbuch beschrieben.
- Reifen gemäß den Angaben auf den Reifenumwandlungen füllen. Reifen ohne Angaben auf den Reifenumwandlungen mit einem Druck von 0,9 bar füllen.
- Das Gerät in einem sauberen, trockenen Raum lagern.

## Garantie

In jedem Land gelten die von unserer Gesellschaft bzw. dem Importeur herausgegebenen Garantiebestimmungen.

Störungen beseitigen wir an Ihrem Gerät im Rahmen der Gewährleistung kostenlos, sofern ein Material- oder Herstellungsfehler die Ursache sein sollte. Im Garantiefall wenden Sie sich bitte an Ihren Verkäufer oder die nächstgelegene Niederlassung.

## Information zum Motor

Der Motorenhersteller haftet für alle motorbezogenen Probleme im Hinblick auf Leistung, Leistungsmessung, technische Daten, Gewährleistung und Service. Informationen finden Sie in dem separat mitgelieferten Halter-/Bedienerhandbuch des Motorherstellers.

## Hilfe bei Störungen

**⚠ Gefahr**  
**Verletzungsgefahr durch unbeabsichtigten Motorstart**  
 Schützen Sie sich vor Verletzungen. Vor allen Arbeiten an diesem Gerät

- Motor abstellen.
- Zündschlüssel ziehen.
- Feststellbremse betätigen.
- Abwarten, bis alle beweglichen Teile vollständig zum Stillstand gekommen sind; der Motor muß abgekühlt sein.

– Zündkerzenstecker am Motor ziehen, so dass ein versehentliches Starten des Motors nicht möglich ist.

Störungen beim Betrieb Ihres Gerätes haben oft einfache Ursachen, die Sie kennen sollten und zum Teil selbst beheben können. Im Zweifelsfall hilft Ihnen Ihre Fachwerkstatt gerne weiter.

Problem	Mögliche Ursache(n)	Abhilfe
Anlasser dreht nicht.	Sicherheitssperrsystem hat ausgelöst.	Zum Starten auf dem Fahrersitz Platz nehmen, Bremspedal ganz drücken bzw. Feststellbremse arretieren. Schneidwerk ausschalten. Grasfangeinrichtung zusammen mit Auswurfkanal oder Auswurfklappe oder Mulchverschlußteil montieren.
	Batterie nicht korrekt angeschlossen.	Rotes Kabel an (+)-Pol der Batterie und schwarzes Kabel an (–)-Pol der Batterie anschließen.
	Leere oder schwache Batterie.	Je nach Batterietyp Flüssigkeitsstand in der Batterie kontrollieren. Gegebenenfalls mit destilliertem Wasser bis 1 cm unterhalb der Einfüllöffnung auffüllen. Anschließend Batterie laden.
	Sicherung hat ausgelöst.	Sicherung austauschen. Löst die Sicherung wiederholt aus, nach der Ursache (meist Kurzschluss) suchen.
	Lockerer Massekabel zwischen Motor und Rahmen.	Massekabel anschließen.
Anlasser dreht, aber Motor startet nicht.	Falsche Stellung von Choke und Gashebel.	Choke betätigen. Gashebel auf  stellen.
	Vergaser bekommt keinen Kraftstoff, Kraftstofftank leer.	Mit Kraftstoff auffüllen.
	Defekte oder verschmutzte Zündkerze.	Zündkerze prüfen, siehe Motorhandbuch.
	Kein Zündfunke.	Zündung in Fachwerkstatt prüfen lassen.
Motor qualmt.	Zuviel Motoröl im Motor.	Gerät sofort ausschalten. Motorölstand prüfen.
	Motor defekt.	Gerät sofort ausschalten. Motor in Fachwerkstatt prüfen lassen.
Starke Vibrationen.	Beschädigte Messerwelle oder defektes Schneidmesser.	Gerät sofort ausschalten. Defekte Teile in Fachwerkstatt austauschen lassen.
Schneidwerk wirft kein Gras aus oder Schnitt ist unsauber.	Geringe Motordrehzahl.	Mehr Gas geben.
	Zu hohe Fahrgeschwindigkeit.	Geringere Fahrgeschwindigkeit einstellen.
	Schneidmesser stumpf.	Schneidmesser in Fachwerkstatt schärfen oder ersetzen lassen.
Motor läuft, Schneidwerk mäht nicht.	Keilriemen gerissen.	Keilriemen in Fachwerkstatt ersetzen lassen.

## Inhoudsopgave

Voor uw veiligheid . . . . .	33
Monteren . . . . .	35
Uw machine in één oogopslag . . . . .	35
Bedienen . . . . .	36
Tips voor het verzorgen van het gazon . . . . .	38
Vervoeren . . . . .	39
Reiniging/onderhoud . . . . .	39
Machine wegzetten . . . . .	40
Garantie . . . . .	41
Informatie over de motor . . . . .	41
Hulp bij storingen . . . . .	41

## Gegevens op het typeplaatje

Deze gegevens zijn belangrijk om vast te stellen welk type zitmaaier u hebt bij het bestellen van vervangingsonderdelen en voor de klantenservice. U vindt het typeplaatje onder de stoel van de bestuurder.

Vul alle gegevens van het typeplaatje van uw machine in het onderstaande vakje in.

_____
_____
_____

Deze en overige gegevens over de machine vindt u in de aparte CE-conformiteitsverklaring, die een bestanddeel van deze gebruiksaanwijzing vormt.

## Voor uw veiligheid

### De machine juist gebruiken

Deze machine is bestemd voor het gebruik

- als zitmaaier voor het maaien van gazons in particuliere tuinen,
- met toebehoren dat uitdrukkelijk voor deze zitmaaier is toegestaan,
- volgens de beschrijvingen en veiligheidsvoorschriften in deze gebruiksaanwijzing.

Elk ander gebruik is geen gebruik volgens de voorschriften.

Het gebruik anders dan volgens de voorschriften heeft het vervallen van de garantie en afwijzing van elke verantwoordelijkheid van de zijde van de fabrikant tot gevolg.

De gebruiker is aansprakelijk voor alle schade van derden en van hun eigendom.

Bij eigenmachtige veranderingen van de machine bestaat geen aansprakelijkheid van de fabrikant voor daaruit voortkomende schade.

Deze machine mag niet worden gebruikt op de openbare weg en is niet bestemd voor het vervoer van personen.

### Algemene veiligheidsvoorschriften

Lees voor het eerste gebruik van de machine deze gebruiksaanwijzing zorgvuldig door en volg de aanwijzingen op.

Stel andere gebruikers op de hoogte van het juiste gebruik.

Gebruik de machine alleen in de door de fabrikant voorgeschreven en geleverde technische toestand.

Bewaar deze gebruiksaanwijzing zorgvuldig en houd deze gereed voor elk gebruik.

Geef de gebruiksaanwijzing door aan een eventuele volgende eigenaar van de machine.

Vervangingsonderdelen en toebehoren moeten voldoen aan de door de fabrikant vastgelegde eisen.

Gebruik daarom alleen originele vervangingsonderdelen en origineel toebehoren of de door de fabrikant toegelaten vervangingsonderdelen en toebehoren.

Laat reparaties uitsluitend door een gespecialiseerd bedrijf uitvoeren.

### Voor de werkzaamheden met de machine

Personen die de machine gebruiken mogen niet onder invloed van verdovende middelen (zoals alcohol, drugs of medicijnen) staan.

Personen jonger dan 16 jaar mogen de machine niet bedienen.

Deze machine is niet bestemd om te worden gebruikt door personen (inclusief kinderen) met beperkt fysieke, sensorische of geestelijke vermogens, met gebrekkige ervaring en/of gebrekkige kennis, tenzij onder toezicht van een voor hun veiligheid verantwoordelijke persoon of

voorzien van aanwijzingen van deze persoon ten aanzien van het gebruik van de machine.

Er dient op te worden toegezien dat kinderen niet met deze machine spelen.

Maak uzelf voor het begin van de werkzaamheden vertrouwd met alle metalen voorzieningen en bedieningselementen en hun functies.

Bewaar brandstof alleen in daarvoor goedgekeurde tanks en nooit in de buurt van een verwarmingsbron (bijvoorbeeld een oven of warmwaterboiler).

Vervang een beschadigde uitlaat, brandstoftank of tankdeksel.

Koppel aanhangers of opbouwapparaten volgens de voorschriften vast. Opbouwapparaten, aanhangers, ballastgewichten en gevulde grasvangers beïnvloeden de rijeigenschappen, in het bijzonder de stuurbaarheid, het remvermogen en de kans op kantelen.

### Tijdens de werkzaamheden met de machine

Draag bij werkzaamheden met of op de machine geschikte werkkleding (zoals veiligheidsschoenen, lange broek, nauw sluitende kleding, veiligheidsbril en gehoorbescherming).

Gebruik de machine uitsluitend wanneer deze technisch geheel in orde is.

Verander nooit de fabrieksinstellingen van de motor.

Vul de tank nooit met benzine als de motor loopt of heet is.

Vul de tank uitsluitend buitenshuis.

Voorkom open vuur en vonkvorming en rook niet.

Let voortdurend op of zich geen personen (vooral geen kinderen) of dieren bevinden in de omgeving waarin u werkt.

Controleer het terrein waar u de machine gebruikt en verwijder alle voorwerpen die kunnen worden meegenomen en weggeslingerd door de machine. Zo voorkomt u het in gevaar brengen van personen of schade aan de machine.

Maai niet op hellingen met een stijging van meer dan 20%.

Werkzaamheden op hellingen zijn gevaarlijk. De machine kan kantelen of wegglijden. Altijd voorzichtig beginnen met rijden en voorzichtig remmen op een helling.

Als u naar beneden rijdt, langzaam rijden en op de motor remmen. Nooit diagonaal of dwars op een helling rijden, altijd recht naar boven of recht naar beneden.

Werk met de machine alleen bij daglicht of bij voldoende kunstlicht. Met de machine mogen geen personen worden vervoerd. Neem geen bijrijder mee.

### Altijd voor werkzaamheden aan de machine

Bescherm uzelf tegen verwondingen. Altijd voor werkzaamheden aan deze machine:

- Zet de motor uit.
- Trek de sleutel uit het contact.
- Bedien de vastzetrem.
- Wacht tot alle bewegende delen volledig tot stilstand gekomen zijn. De motor moet afgekoeld zijn.
- Trek de bougiestekker los van de motor zodat onbedoeld starten van de motor niet mogelijk is.

### Altijd na werkzaamheden met de machine

Verlaat de machine pas nadat u de motor hebt uitgezet en de sleutel uit het contactslot hebt getrokken.

### Veiligheidsvoorzieningen

Veiligheidsvoorzieningen dienen voor uw bescherming en moeten altijd hun functie kunnen vervullen.

U mag niets aan de veiligheidsvoorzieningen veranderen en u mag hun functie niet uitschakelen.

Veiligheidsvoorzieningen zijn:

### Grasvangvoorziening, uitwerpklep en mulchsluitstuk

Afbeelding 6

Deze delen beschermen u tegen verwondingen door het maimes of naar buiten geslingerde voorwerpen. De machine mag alleen met gemonteerde grasvangvoorziening (a) in combinatie met het uitwerpkanaal (b), de uitwerpklep (c) of het mulchsluitstuk (d) gebruikt worden.

### Veiligheidsblokkeersysteem

Het veiligheidsblokkeersysteem maakt starten van de motor alleen mogelijk wanneer

- de chauffeur op de stoel heeft plaatsgenomen,
- de vastzetrem bediend is,
- de rijrichtinghendel op „N” staat,
- de uitwerpklep, het mulchsluitstuk of het uitwerpkanaal gemonteerd is,
- het maimechanisme uitgeschakeld is.

Het veiligheidsblokkeersysteem schakelt de motor uit zodra de bediener de stoel verlaat zonder dat hij de vastzetrem bedient en het maimechanisme uitschakelt.

Het veiligheidsblokkeersysteem voorkomt maaien zonder gemonteerde grasvangvoorziening (automatische uitschakeling van de motor).

Het veiligheidsblokkeersysteem voorkomt achteruit rijden met ingeschakeld maimechanisme (automatische uitschakeling van de motor). Daarom vóór het achteruitrijden het maaiwerk uitschakelen.

### Symbolen op het apparaat

Op het apparaat vindt u verscheidene stickers met symbolen.

Deze hebben de volgende betekenis:



Let op, Lees voor ingebruikneming de gebruiksaanwijzing!

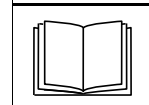

Houd andere personen uit de buurt van de gevaarlijke omgeving.

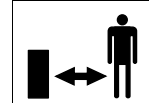

Werkzaamheden op steile hellingen kunnen gevaarlijk zijn.



Verwondingsgevaar door ronddraaiende messen of onderdelen.



Verwondingsgevaar door ronddraaiende messen of onderdelen.

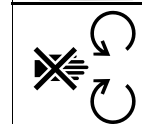

Handen en voeten niet in openingen houden terwijl de machine loopt.

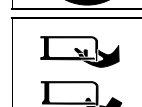

Trek voor werkzaamheden aan de maai-messen de bougiestekker los.

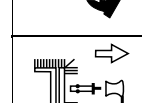

Houd vingers en voeten uit de buurt van demaaimessen!



Voor het instellen, schoonmaken of controleren van de machine moet deze worden uitgeschakeld en moet de bougiestekker worden losgetrokken.



Let op, explosiegevaar.



Accuzuur/Gevaar voor brandwonden.



Bij het in- en uitstappen nooit op het maaiwerk gaan staan.



Altijd vóór de werkzaamheden de sleutel uit het contactslot trekken en de aanwijzingen in deze gebruiksaanwijzing in acht nemen.

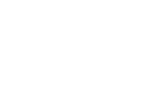

De machine mag alleen met gemonteerde grasvangvoorziening (a) in combinatie met het uitwerpkanaal (b), de uitwerpklep (c) of het mulchsluitstuk (d) gebruikt worden. Zorg dat deze symbolen op de machine altijd leesbaar blijven.

## Symbolen in deze gebruiksaanwijzing

In deze gebruiksaanwijzing worden de volgende symbolen gebruikt:

### **Gevaar**

*U wordt gewezen op gevaren die samenhangen met de beschreven handeling. Er bestaat verwondingsgevaar voor personen.*

### **Let op**

*U wordt gewezen op gevaren die samenhangen met de beschreven handeling. Er bestaat gevaar voor beschadiging van de machine.*

### **Opmerking**

Geeft belangrijke informatie en gebruikstips aan.

## Verwijderen van afval

Verpakkingsresten, oude apparaten, enz. moeten volgens de geldende voorschriften worden afgevoerd.

## Positieaanduidingen

Positieaanduidingen aan de machine (bijvoorbeeld links of rechts) altijd gezien vanuit het standpunt van de zittende chauffeur.

## Monteren

### De machine monteren.

Aan het einde van de gebruiksaanwijzing of op het bijgevoegde blad is de montage van de machine in afbeeldingen beschreven.

Er kunnen kleine verschillen zijn tussen de afgebeelde machines en uw machine.

### De accu in gebruik nemen

#### **Gevaar**

#### **Vergiftigings- en verwondingsgevaar door accu**

*Draag een veiligheidsbril en werkhandschoenen. Voorkom aanraking van de huid met accu.*

*Als er accu in uw gezicht of ogen komt, onmiddellijk met koud water afwassen en een arts raadplegen. Mocht u accu hebben ingeslikt, veel water drinken en onmiddellijk een arts raadplegen.*

*Bewaar accu's buiten bereik van kinderen.*

*Kantel de accu nooit.*

*Anders kan er accu uitlopen.*

*Geef overgebleven accu bij uw leverancier of een afvalverwerkingsbedrijf af.*

#### **Let op**

#### **Brandgevaar, explosie en corrosie door accu en gassen van accu**

*Reinig de machinedelen waarop accu is gespat onmiddellijk.*

*Accu werkt corroderend.*

*Rook niet en houd brandende en hete voorwerpen uit de buurt.*

*Laad accu's alleen in een goed verlichte en droge ruimte op.*

#### **Mogelijke kortsluiting bij werkzaamheden aan de accu**

*Leg geen gereedschappen of metalen voorwerpen op de accu.*

*Neem de montagevolgorde bij het los- en vastmaken van de accuklemmen in acht.*

#### **Klemmen losmaken**

- Maak eerst de klem van de zwarte (-) kabel en vervolgens de klem van de rode kabel (+) los.

#### **Klemmen vastmaken**

- Maak eerst de klem van de rode kabel (+) en vervolgens de klem van de zwarte (-) kabel vast.

#### **Bij levering van een „onderhoudsvrije” of „verzegelde” accu (type 1)**

(accu zonder sluitdoppen)

De accu is met accu gevuld en in de fabriek verzegeld.

Maar ook een „onderhoudsvrije” accu heeft onderhoud nodig om een bepaalde levensduur mogelijk te maken.

- Houd de accu schoon.
- Voorkom kantelen van de accu. Ook uit een „verzegelde” accu loopt elektrolytvloeistof wanneer deze wordt gekanteld.
- Laad de accu voor de eerste ingebruikneming met een acculader (maximale laadstroom 12 volt, 6 ampère) gedurende 1–2 uur op.

Trek na het opladen eerst de netstekker uit het oplaadapparaat en maak vervolgens de klemmen van de accu los (zie ook gebruiksaanwijzing van het oplaadapparaat).

## Bij levering van een onge vulde accu (type 2)

(accu met sluitdoppen)

Afb. 5

- Accu uit de machine demonteren.
- Verwijder de sluitdoppen van de accucellen.
- Vul elke cel langzaam met accu tot 1 cm onder de vulopening.
- Laat de accu 30 minuten staan zodat het lood het accu kan opnemen.
- Controleer het zuurpeil vul indien nodig accu bij.
- Laad de accu voor de eerste ingebruikneming met een acculader (maximale laadstroom 12 volt, 6 ampère) gedurende 2–6 uur op. Trek na het opladen eerst de netstekker uit het oplaadapparaat en maak vervolgens de klemmen van de accu los (zie ook gebruiksaanwijzing van het oplaadapparaat).
- Breng de sluitdoppen van de accucellen aan.
- Monteer de accu in de machine.
- Verwijder de blinde sluiting van de accuontluchting. Steek de ontluchtingsslang vast en geleid deze in de machine omlaag. Let op een vrij verloop!
- Maak eerst de klem van de rode kabel (+) en vervolgens de klem van de zwarte (-) kabel vast.
- De accu mag alleen met gedestilleerd water worden bijgevuld (controle elke twee maanden).
- Houd de accu schoon.

## Uw machine in één oogopslag

### **Let op**

#### **Beschadiging van de machine.**

*Hier worden eerst de functies van de bedienings- en aanduidingselementen beschreven.*

*Voer nog geen functies uit!*

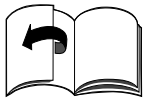

Afb. 1

## 1 Hendel voor snelheidsstanden/vastzetrem

### Snelheid (afb. 4a):

Lage snelheid = hendel op „1”.

Hoge snelheid = hendel op „6” of „7” (optioneel).

Snelheid verhogen = rijstanden zonder bediening van koppeling- en rempedaal verstellen.

Snelheid verlagen = rijstanden met bediening van koppeling- en rempedaal (half indrukken) verstellen.

### Vastzetrem (afb. 4b):

Vastzetrem bedienen: koppeling- en rempedaal helemaal indrukken.

Hendel voor snelheidsstand op  duwen.

Vastzetrem losmaken: koppeling- en rempedaal helemaal indrukken.

Hendel naar een snelheidsstand duwen.

- 2 **Koppeling- en rempedaal Koppel** = pedaal half indrukken.  
**Remmen** = pedaal helemaal indrukken.

### **Opmerking**

Dient ook voor activeren of deactiveren van vastzetrem.

## 3 Hendel voor maaihoogte-instelling

Met de hendel de verschillende maaihoogtestanden instellen (1 tot max. 5, afhankelijk van model).

Stand 1 = kleinste maaihoogte – maaiwerk helemaal omlaag.

Stand 5 \* = grootste maaihoogte – maaiwerk helemaal omhoog.

(\* Afhankelijk van model.

Hoogste getal komt overeen met de grootste maaihoogte).

## 4 Indicatie van tankinhoud (afhankelijk van model)

Geeft in het kijkvenster het peil van de brandstoftank aan (afb. 7).

## 5 Rijrichtinghendel

Instellingen mogen alleen worden uitgevoerd als de machine stilstaat. Druk hiervoor het rempedaal helemaal in en houd het ingedrukt.

Vooruit = hendel op „F/”

Vrijloop = hendel op „N”

Achteruit = hendel op „R/”

## 6 PTO-hendel

Met de PTO-hendel worden de messen mechanisch in- en uitgeschakeld.



### Schakel de messen uit

= hendel uit uitsparing duwen en helemaal naar achteren trekken.

### Schakel het maaimechanisme in

= hendel langzaam naar voren duwen en in de uitsparing vastklikken.

## 7 Contactsleutel

Starten: draai de sleutel  naar rechts tot de motor loopt en laat de sleutel vervolgens los. Sleutel staat op /I.

Stoppen = sleutel op /„0”.

## 8 Gashendel

Motortoerental traploos instellen.

Hoog motortoerental = .

Langzaam motortoerental = .

## 9 Choke (afhankelijk van uitvoering)

Om een koude motor te starten, trekt u de choke uit (9a) of zet u de gashendel in de stand  (9b).

## 10 Tankdeksel

Tanken

## 11 Olievulaansluitstuk

Olie toevoegen en oliepeil controleren

## 12 Accu

## 13 Grasvangvoorziening

maaigoed opnemen.

## 14 Uitwerpkanal

Maaigoed naar grasvangvoorziening leiden.

## 15 Blikjeshouder

## 16 Aanhangvoorziening

Gebruik alleen bij verwijderde grasvangvoorziening mogelijk.

## Bedienen

Neem ook de aanwijzingen in het handboek van de motor in acht.

### **Gevaar**

#### **Verwondingsgevaar**

*Personen, kinderen of dieren mogen zich bij het maaien nooit in de buurt van de machine bevinden.*

*Ze kunnen gewond raken door naar buiten geslingerde stenen en dergelijke. Kinderen mogen de machine nooit bedienen.*

*Maak de grasvanger nooit leeg terwijl de messen draaien.*

*Bij het leegmaken van de grasvanger kunt u of kunnen anderen door naar buiten geslingerd maaigoed gewond raken.*

*Bij het maaien op steile hellingen kan de machine kantelen en u kunt gewond raken.*

*Nooit dwars op de helling rijden, alleen omhoog en omlaag rijden.*

*Alleen op hellingen met een stijgingspercentage van maximaal 20% rijden. Niet op de helling keren.*

*Bij het maaien van nat gras kan de machine wegglijden door verminderde grip op de grond en u kunt vallen.*

*Maai alleen als het gras droog is. Te hoge snelheid leidt tot gevaar voor ongevallen.*

*Houd voldoende afstand bij het maaien langs randen, bijvoorbeeld in de buurt van steile hellingen, onder bomen of langs struiken en heggen.*

*Wees bijzonder voorzichtig als u bij het maaien achteruit rijdt.*

*Controleer het terrein waar u de machine gebruikt en verwijder alle voorwerpen die kunnen worden meegenomen en weggeslingerd door de machine.*

*Als een voorwerp (bijvoorbeeld een steen) door het mes wordt geraakt of als de machine ongewoon begint te trillen: motor onmiddellijk uitzetten. Machine vóór verder gebruik door een gespecialiseerde werkplaats op schade laten onderzoeken.*

*Ga bij sikkelmaaiers nooit voor grasuitwerpopeningen staan. Houd handen of voeten nooit bij of onder draaiende delen. Zet de motor uit en trek de sleutel uit het contact en de bougiestekker los voordat u blokkeringen losmaakt of verstoppingen in het uitwerpkanaal verwijdert. Gebruik de machine niet bij slechte weersomstandigheden of bij kans op regen of onweer.*

### **Verstikkingsgevaar door koolmonoxyde**

*Laat de verbrandingsmotor alleen buitenshuis lopen.*

### **Explosie- en brandgevaar**

*Brandstof- en benzinedampen zijn explosief en brandstof is zeer brandbaar.*

*Vul de tank met brandstof voordat u de motor start.*

*De tank moet gesloten blijven als de motor loopt of nog heet is.*

*Tank alleen met brandstof vullen als de motor is uitgeschakeld en afgekoeld. Voorkom open vuur en vonkvorming en rook niet.*

*Vul de tank uitsluitend buitenshuis. Als brandstof is gemorst, de motor niet starten. Machine verwijderen van de plaats waar de brandstof is gemorst en wachten totdat de brandstofdampen vervluchtigd zijn.*

*Ter voorkoming van brandgevaar dient u de volgende delen vrij van gras en naar buiten komende olie te houden: motor, uitlaat en brandstoftank.*

### **⚠ Gevaar**

#### **Verwondingsgevaar door defecte machine.**

*Gebruik de machine uitsluitend als deze geheel in orde is. Altijd vóór het gebruik de machine optisch controleren. Controleer vooral veiligheidsvoorzieningen, bedieningselementen en schroefverbindingen en controleer of deze niet beschadigd zijn en stevig vastzitten. Vervang de beschadigde onderdelen voordat u de machine gebruikt.*

### **⚠ Gevaar**

#### **Verwondingsgevaar**

*Voer geen test-, controle-, onderhouds- of instelwerkzaamheden uit terwijl de motor loopt of heet is.*

### **i Bedrijfstijden**

Neem de geldende voorschriften ten aanzien van gebruikstijden in acht (na te vragen bij de gemeente).

### **Vóór elk gebruik**

Controleer:

- alle veiligheidsvoorzieningen,
- het motoroliepeil (zie motorhandboek),
- de tankvulling,
- de bandendruk,
- ventilatiesleuven in de buurt van de motor op vuil en maaireten.

### **Tanken en oliepeil controleren**

#### **i Opmerking**

De motor is in de fabriek met olie gevuld. Controleer het oliepeil en voeg indien nodig olie toe.

- Tank loodvrije benzine. Zie motorhandboek.
- Vul de brandstoftank tot hoogstens 2,5 cm onder de rand van het vul aansluitstuk.
- Sluit de brandstoftank stevig.
- Controleer het oliepeil. Het oliepeil moet tussen de markeringen „Full/Max.” en „Add/Min.” liggen. (Zie ook het handboek van de motor).

### **Bandendruk controleren**

#### **i Opmerking**

Om productieredenen kan de bandendruk hoger dan vereist zijn :

- Bandendruk controleren. Indien nodig corrigeren (zie gedeelte „Onderhoud”):
  - Voor: 1,0 bar
  - Achter: 0,7 bar

### **Chauffeurstoel instellen**

Afb. 2

- Stoel in de gewenste positie brengen.

### **Stuur instellen (afhankelijk van model)**





Afb. 3

- Vergrendelingsknop indrukken en stuur in de gewenste positie (a, b, c) brengen.

#### **i Opmerking**

Op correct vastklikken van de vergrendelingsknop letten.

### **Motor starten**

- Open de benzinekraan (indien aanwezig – zie de bedieningshandleiding van de motor).
- Neem plaats op de chauffeursstoel.
- Schakel het maimechanisme uit en zet het omhoog:
  - PTO-hendel in Uit-stand  brengen.
  - Zet de hendel voor het instellen van de maaihoogte op „5” (maimechanisme boven).
- Bedien de vastzetrem.
- Zet de rijrichtinghendel op „N”.
- Zet de gashendel op .
- Trek bij een koude motor de choke uit of zet de gashendel op .
- Draai de contactsleutel op  tot de motor loopt (startpoging max. 5 seconden, wacht 10 seconden tot de volgende poging). Als de motor loopt, draait u de contactsleutel op /I.
- Zodra de motor loopt, choke/gashendel langzaam terugzetten tot de motor rustig loopt.

### **Motor stoppen**

- Zet de gashendel op de middelste gasstand.
- Laat de motor ca. 20 minuten lopen.
- Zet de contactsleutel op /0.
- Trek de sleutel uit het contactslot.
- Bedien de vastzetrem voordat u de machine verlaat.



## Rijden

### **Gevaar**

*Abrupt beginnen met rijden, plotseling stoppen en rijden met te hoge snelheid verhoogt de kans op ongevallen en kan tot beschadiging van de machine leiden.*

*Wees bijzonder voorzichtig bij het achteruitrijden.*

*Het stuur of de stoel tijdens het rijden nooit instellen of verstellen.*

### **Let op. Beschadiging van de machine.**

*Verander nooit van rijrichting zonder de machine eerst tot stilstand te brengen.*

- Motor zoals aangegeven starten.
- Vastzetrem losmaken: koppelings- en rempedaal helemaal indrukken. Hendel naar een snelheidsstand duwen.
- Zet de rijrichtinghendel in de juiste stand.
- Laat het koppelings- en rempedaal langzaam opkomen tot de machine rijdt.

## Machine stoppen

- Trap het koppelings- en rempedaal in tot de machine stilstaat.

## Maaien

Schakel het maaimechanisme uit voordat u achteruit rijdt en zet het omhoog.

### **Opmerking**

Bij het achteruitrijden met ingeschakelde messen wordt de motor automatisch uitgeschakeld.

- Motor zoals aangegeven starten.
- Zet de gashendel op  voor voldoende afgegeven vermogen.
- Vastzetrem losmaken: koppelings- en rempedaal helemaal indrukken. Hendel naar een snelheidsstand duwen.
- Zet de rijrichtinghendel op „F”/vooruit.
- Schakel het maaimechanisme in:
  - PTO inschakelen .
- Zet het maaimechanisme omlaag.
- Laat het koppelings- en rempedaal langzaam opkomen tot de machine rijdt.

## Maak de grasvangvoorziening leeg

Als er maaigoed op de grond blijft liggen of de vulpeilindicatie (17, afb. 1) aangeeft dat de mand vol is:

- Stop de machine.
- Bedien de vastzetrem.
- Schakel de messen uit.

Afb. 10a

- Grasvangvoorziening aan achterste greep omhoog trekken en leeg maken.

of

Afb. 10b

- Stop de motor en wacht tot alle bewegende delen tot stilstand gekomen zijn.
- Verwijder de grasvanger.
- Maak de grasvanger leeg.
- Breng de grasvanger weer aan.

## Algemeen

Let er bij de instelling van de maaihogte en rijsnelheid op dat de machine niet overbelast wordt. Afhankelijk van lengte, soort en vochtigheid van het te maaien gras is moeten maaihogte en rijsnelheid worden aangepast om storingsvrije werkzaamheden te waarborgen. Wanneer verstoppingen optreden, dient u de rijsnelheid te verminderen en de maaihogte groter in te stellen.

## Machine wegzetten

- Zet de machine stil.
- Trap het rempedaal in en bedien de vastzetrem.
- Schakel het maaimechanisme uit en zet het omhoog.
- Zet de gashendel op de middelste gasstand.
- Zet de contactsleutel na 20 seconden op  „0”.
- Trek de sleutel uit het contactslot.

### **Opmerking**

Plaats de machine alleen met een afgekoelde motor in een gesloten ruimte.

## Toebehoren (optioneel)

### **Verwondingsgevaar door maaigereedschap**

*Draag werkhandschoenen.*

Afb. 6

## Maaien met zijwaartse uitwerpopening

Toebehoren: uitwerpklep (c)

- Zet de hendel voor het instellen van de maaihogte op „1” (maaimechanisme beneden).
- Verwijder het uitwerpkanaal (b).
- Monteer de uitwerpklep (c).

## Mulchen

Toebehoren: Mulchsluitstuk (d)

- Maaihogte-instelhendel op „1” zetten (maaiwerk onder).
- Verwijder het uitwerpkanaal (b).
- Mulchsluitstuk (d) monteren.

### **Opmerking**

Wordt bij het mulchtoebehoren een speciaal mulchmes meegeleverd (naargelang model), mag dit alleen door een gespecialiseerde werkplaats worden gemonteerd (aandraaimoment 122 Nm).

### **Opmerking**

Vanwege het veiligheidsblokkeersysteem moet de grasvangvoorziening (a) ook bij het maaien met zijwaartse uitworp resp. bij het mulchen gemonteerd zijn.

## Tips voor het verzorgen van het gazon

Enkele tips om uw gazon gezond en gelijkmatig te laten groeien.

## Maaien

Gazon bestaat uit verschillende soorten gras. Als u vaak maait, bevordert dit de groei van gras met stevige wortels.

Als u minder vaak maait, bevordert dit de groei van lang gras en planten als klaver en madeliefjes.

De normale hoogte van een gazon bedraagt 4 tot 5 cm. Maai slechts een derde van de totale hoogte.

Dus bij 7–8 cm op normale hoogte knippen. Het gazon niet korter maaien dan 4 cm omdat het anders bij droog weer beschadigd raakt.

Lang gras (bijvoorbeeld na de vakantie) in verschillende beurten tot normale lengte maaien.

## Mulchen (met toebehoren)

Het gras wordt bij het maaien in kleine stukjes van ca. 1 cm gesneden en blijft liggen. Het gazon krijgt zo de beschikking over veel voedingsstoffen.

Voor een optimaal resultaat moet het gazon altijd kort worden gehouden. Zie ook het gedeelte „Maaien”.

Neem de volgende aanwijzingen bij het mulchen in acht:

- Maai geen nat gras.
- Maai nooit meer dan 2 cm van de totale lengte van het gras.
- Rijd langzaam.
- Gebruik het maximale motor-toerental.
- Reinig de maaimessen regelmatig.

## Vervoeren

Rij slechts korte stukken met de machine wanneer u deze op aan andere plaats wilt gebruiken. Gebruik voor grote stukken een transportvoertuig.

Opmerking: de machine mag niet worden gebruikt op de openbare weg.

## Korte stukken

### **Gevaar**

*Door het maaimechanisme kunnen voorwerpen worden meegenomen en weggeslingerd.*

*Dit kan schade veroorzaken.*

- Schakel de maaimessen uit voordat u met de machine rijdt.

## Lange stukken

### **Let op**

#### **Transportschade**

*De gebruikte transportmiddelen (bijvoorbeeld transportvoertuig, laadperron) moeten volgens bestemming worden gebruikt. Zie hiervoor de bijbehorende gebruiksaanwijzing.*

*De machine moet voor het gebruik worden vastgezet zodat deze niet kan wegglijden.*

#### **Gevaar voor het milieu door lekkende brandstof.**

*Vervoer de machine niet in een gekantelde positie.*

- Zet het transportvoertuig gereed.
- Breng het laadperron aan het transportvoertuig aan.
- Duw de machine in de vrijloop met de hand op het laadvlak.
- Bedien de vastzetrem.
- Voorkom wegglijden van de machine.

## Reiniging/onderhoud

### **Gevaar**

#### **Verwondingsgevaar door onbedoeld starten van de motor.**

*Bescherm uzelf tegen verwondingen. Altijd voor werkzaamheden aan deze machine:*

- Zet de motor uit.
- Trek de sleutel uit het contact.
- Bedien de vastzetrem.
- Wacht tot alle bewegende delen volledig tot stilstand gekomen zijn. De motor moet afgekoeld zijn.
- Trek de bougiestekker los van de motor zodat onbedoeld starten van de motor niet mogelijk is.

### **Let op**

*Gebruik voor het reinigen geen hogedrukreiniger.*

## Reinigen

### **Opmerking**

Reinig de machine na elk gebruik grondig.

- Zet de machine op een vaste en vlakke ondergrond.
- Bedien de vastzetrem.

## Maaiwerk reinigen

### **Gevaar**

#### **Verwondingsgevaar door scherp maaimes.**

*Draag werkhandschoenen.*

*Reinig de maaigereedschappen voorzichtig.*

### **Let op**

#### **Motorschade**

*Kantel de machine niet meer dan 30°. Brandstof kan in de verbrandingsruimte lopen en tot motorschade leiden.*

- Zet het maaimechanisme helemaal omhoog.
- Reinig de maairuimte met borstel, handveger of doek.

## Maaiwerk met reinigungsproeier (afhankelijk van model)

Afb. 9

Zet de machine op een vlakke ondergrond zonder grind, stenen en dergelijke en bedien de vastzetrem.

1. Bevestig een waterslang met in de handel verkrijgbare snelkoppeling op de reinigungsproeier. Waterkraan opendraaien.
2. Start de motor.
3. Maaiwerk inschakelen en enkele minuten laten lopen.
4. Maaiwerk en motor uitschakelen.
5. Verwijder de waterslang.

Herhaal stap 1–5 voor de tweede reinigungsproeier (indien aanwezig).

Na beëindiging van de reiniging (stap 1–5):

- Zet het maaiwerk omhoog.
- Start de motor, schakel het maaiwerk in en laat motor en maaiwerk enkele minuten drogen om het maaiwerk te drogen.

## Grasvanger reinigen

- Verwijder de grasvanger en maak deze leeg.
- De grasvanger kan met een krachtige waterstraal (tuinslang) gereinigd worden.
- Laat de grasvanger voor het volgende gebruik grondig drogen.

## Onderhoud

Neem de onderhoudsvoorschriften in het handboek van de motor in acht.

Laat de machine aan het einde van het seizoen door een gespecialiseerd bedrijf inspecteren en onderhouden.

### **Let op**

#### **Gevaar voor het milieu door motorolie.**

*Lever na het verversen van de olie de oude olie in bij een inzamelplaats voor oude olie of een afvalverwerkingsbedrijf.*

#### **Gevaar voor het milieu door accu's**

*Lege accu's horen niet bij het huisvuil. Geef lege accu's af bij uw leverancier of bij een afvalverwerkingsbedrijf.*

*Verwijder de accu voordat u de machine naar de sloop brengt.*

## Gebruik van een starthulpkabel

### **Gevaar**

Nooit een defecte of bevroren accu met een starthulpkabel overbruggen. Let erop dat de machines en de kabelklemmen elkaar niet raken en de ontstekingen uitgeschakeld zijn.

- Rode starthulpkabel aan de pluspool (+) van de lege en de voedende accu vastklemmen.
- De zwarte starthulpkabel eerst aan de minpool (-) van de voedende accu vastklemmen. Maak andere klem aan het frame van het motorblok van het voertuig met de lege accu vast (zo ver mogelijk van de accu verwijderd).

### **Opmerking**

Als de voedende accu in een voertuig is ingebouwd, mag dit voertuig tijdens de startondersteuning niet worden gestart.

- Start het voertuig met de lege accu en trek de vastzetrem aan.
- Maak klemmen van de starthulpkabels in de omgekeerde volgorde los.

## Bandendruk

### **Let op**

De maximaal toegestane bandendruk (zie zijkant van de band) mag nooit worden overschreden. Ga bij het oppompen van de banden niet voor of op de banden staan.

De geadviseerde bandendruk bedraagt:

Voor:	1,0 bar
Achter:	0,7 bar

Te hoge bandendruk vermindert de levensduur van de banden. De bandendruk dient u altijd te controleren voordat u gaat rijden.

## Na 5 bedrijfsuren

- Voor het eerst motorolie verven. Zie het motorhandboek voor overige intervallen. Oliegoot (optioneel, afb. 8) voor het aftappen gebruiken.

## Na 10 bedrijfsuren

- Smeer alle draaipunten en lagers (bedieningshendels, hoogteinstelling van het maaiwerk, koppelings- en rempedaal, ...) met enkele druppels dunne olie.
- Batterijpolen reinigen.

## Elke 25 bedrijfsuren

- Smeer de smeernippels van alle mesassen, spanrollen en spanrolhouders met vet type 251H EP. Laat deze werkzaamheden door een gespecialiseerd bedrijf uitvoeren.
- De tanden van de stuurtransmissie met universeel vet smeren.
- Scharnieren van het stuurmechanisme met enkele druppels lichte olie smeren.
- Smeer de smeernippels van de wiellagers en assen van de voorwielen met universeel vet.

## Elke 50 bedrijfsuren

- Laat vuil en grasresten door een gespecialiseerd bedrijf van de aandrijftransmissie verwijderen.

## Elke 2 maanden

Alleen bij accu type 2:

- Voeg aan de accucellen gedestilleerd water toe tot 1 cm onder de vulopening.

## Volgens behoefte

### Accu opladen

Geadviseerd wordt om, indien u de machine lange tijd niet gebruikt, de accu uit de machine te demonteren. Vóór het opbergen, tijdens het opbergen elke twee maanden en vóór het opnieuw in gebruik nemen de accu opladen.

### **Opmerking**

Neem de voorschriften in de gebruiksaanwijzing van de acculader in acht.

### Zekeringen vervangen

- Vervang defecte zekeringen alleen door zekeringen van dezelfde sterkte.

## Eenmaal per seizoen

- De tanden van de stuurtransmissie met universeel vet smeren.
- Scharnieren van het stuurmechanisme met enkele druppels lichte olie smeren.

- Alle draaipunten en lagers (bedieningshendels en hoogteinstelling van het maaiwerk) met enkele druppels lichte olie smeren.
- Bougie reinigen en ontstekingsafstand instellen, of indien nodig bougie vervangen. Zie het handboek bij de motor.
- Laat de achterste wielassen door een gespecialiseerd bedrijf met speciaal (waterafstotend) vet smeren.
- Maaimessen door een vakman laten slijpen of vervangen.

## Machine wegzetten

### **Let op**

#### **Schade aan de machine.**

Zet de machine weg met een afgekoelde motor en alleen in een schone en droge ruimte. Bescherm de machine beslist tegen roest wanneer u deze voor lange tijd wegzet, bijv. in de winter.

Na het seizoen of als de machine langer dan een maand niet wordt gebruikt:

- Machine en grasbak reinigen.
- Alle metalen delen ter bescherming tegen roest afvegen met een met olie besprenkelde doek of inspuiten met oliespray.
- Laad de accu op met een oplaadapparaat.
- Als u de machine tijdens de winter opbergt, dient u de accu te verwijderen, deze op te laden en op een droge en koele plaats (tegen vorst beschermd) te bewaren. Laad de accu elke 4–6 weken en voor het opnieuw inbouwen op.
- Brandstof in een opvangbak aftappen (alleen buitenshuis) en motor verder behandelen zoals beschreven in het motorhandboek.
- Pomp de banden op volgens de gegevens op de zijkant van de banden. Pomp banden zonder gegevens op de zijkant van de banden op met een druk van 0,9 bar.
- De machine wegzetten in een schone en droge ruimte.

## Garantie

De door onze verkoopmaatschappij of importeur in het desbetreffende land uitgegeven garantievoorwaarden zijn van toepassing.

Storingen aan uw machine verhelpen wij in het kader van de garantie kosteloos als een materiaal- of fabricagefout hiervan de oorzaak is. Neem bij een defect binnen de garantietermijn contact op met uw leverancier of de dichtstbijzijnde vestiging.

## Informatie over de motor

De fabrikant van de motor is aansprakelijk voor alle motorproblemen met het oog op vermogen, vermogensmeting, technische gegevens, garantie en service. Informatie vindt u in het apart meegeleverde bedieningshandboek van de fabrikant de motor.

## Hulp bij storingen

### **Gevaar**

#### **Verwondingsgevaar door onbedoeld starten van de motor.**

*Bescherm uzelf tegen verwondingen. Altijd voor werkzaamheden aan deze machine:*

- Zet de motor uit.
- Trek de sleutel uit het contact.
- Bedien de vastzetrem.
- Wacht tot alle bewegende delen volledig tot stilstand gekomen zijn. De motor moet afgekoeld zijn.
- Trek de bougiestekker los van de motor zodat onbedoeld starten van de motor niet mogelijk is.

Storingen van de werking van uw machine hebben vaak een eenvoudige oorzaak, die zelf kunt opsporen en verhelpen.

Bij vragen of problemen helpt uw leverancier u graag verder.

Probleem	Mogelijke oorzaak	Oplossing
Starter draait niet.	Veiligheidsblokkeersysteem is geactiveerd.	Voor het starten op de bestuurdersstoel plaatsnemen, rempedaal helemaal indrukken of vastzetrem vergrendelen. Schakel de messen uit. Grasvangvoorziening samen met uitwerpkanal of uitwerpklep of muchsluitstuk monteren.
	Accu niet correct aangesloten.	Rode kabel aansluiten op pluspool (+) van de accu en zwarte kabel aansluiten op de minpool (-) van de accu.
	Lege of zwakke accu.	Afhankelijk van accutype vloeistofpeil in de accu controleren. Voeg eventueel gedestilleerd water toe tot 1 cm onder de vulopening. Let op de markeringen op de accu. Laad de accu vervolgens op.
	Zekering doorgeslagen.	Vervang de zekering. Spoor de oorzaak op (meestal kortsluiting) als de zekering weer doorslaat.
	Losse massakabel tussen motor en frame.	Massakabel aansluiten.

Probleem	Mogelijke oorzaak	Oplossing
Starter draait, maar motor start niet.	Verkeerde stand van choke of gashendel.	Choke bedienen. Zet de gashendel op  .
	Carburateur krijgt geen brandstof, brandstoftank leeg.	Vul met brandstof.
	Defecte of vuile bougie.	Controleer de bougie. Zie het handboek voor de motor.
	Geen ontstekingsvonk.	Laat de ontsteking door een gespecialiseerd bedrijf controleren.
Motor walmt.	Te veel motorolie in de motor.	Schakel de machine onmiddellijk uit. Controleer het motoroliepeil.
	Motor defect.	Schakel de machine onmiddellijk uit. Laat de motor door een gespecialiseerd bedrijf controleren.
Sterke trillingen.	Beschadigde messenas of defect maimes.	Schakel de machine onmiddellijk uit. Laat defecte delen door een gespecialiseerd bedrijf vervangen.
Maimechanisme werpt geen gras uit of maait onzuiver.	Motortoerental te laag.	Geef meer gas.
	Rijsnelheid te hoog.	Stel een lagere snelheid in.
	Maaimessen stomp.	Laat de maaimessen door een gespecialiseerd bedrijf slijpen of vervangen.
Motor loopt, maimechanisme maait niet.	V-riem gescheurd.	Laat de V-riem door een gespecialiseerd bedrijf vervangen.

## Indice

Per la vostra sicurezza . . . . .	43
Montaggio . . . . .	45
Il vostro apparecchio in breve. . .	46
Uso . . . . .	46
Consigli per la cura del prato . . .	49
Trasporto . . . . .	49
Pulizia/Manutenzione . . . . .	49
Messa fuori servizio . . . . .	51
Garanzia . . . . .	51
Informazione sul motore . . . . .	51
Rimedio in caso di guasti . . . . .	51

## Dati sulla targhetta d'identificazione

Questi dati sono importantissimi per la successiva identificazione, per l'ordinazione dei ricambi dell'apparecchio e per il servizio assistenza clienti.

Trovate la targhetta d'identificazione sotto il sedile di guida.

Riportate tutti i dati della targhetta d'identificazione del vostro apparecchio nello specchietto sottostante.

_____
_____
_____

Questi ed altri dati sull'apparecchio sono riportati nella separata dichiarazione di conformità CE, che è parte integrante di queste istruzioni per l'uso.

## Per la vostra sicurezza

### Usare correttamente l'apparecchio

Questo apparecchio è destinato all'uso

- come autofalciatrice per prati, per la falciatura di superfici erbose del giardino domestico e ricreativo,
- con accessori espressamente autorizzati per questa autofalciatrice,
- conforme alle descrizioni ed istruzioni di sicurezza fornite in questo libretto di istruzioni per l'uso.

Qualsiasi altro uso non è regolare.

L'uso irregolare comporta l'estinzione della garanzia ed la riacquiescenza di qualsiasi responsabilità da parte del costruttore. L'utilizzatore risponde di tutti i danni ai terzi ed alle loro proprietà.

Le modifiche abusive apportate all'apparecchio escludono una responsabilità della casa produttrice per i danni da esse risultanti.

Questo apparecchio non è ammesso alla circolazione sulla pubblica strada, né omologato per il trasporto di persone.

### Istruzioni di sicurezza generali

Prima d'impiegare la prima volta l'apparecchio, leggere attentamente per intero queste istruzioni e comportarsi conformemente.

Informare gli altri utilizzatori sull'uso corretto.

Usare l'apparecchio solo nello stato tecnico prescritto e fornito dalla casa produttrice.

Conservare con cura questo libretto d'istruzioni e tenerlo sempre a portata di mano per ogni impiego.

In caso di cambio del proprietario, il libretto d'istruzioni deve essere consegnato unitamente all'apparecchio.

I ricambi e gli accessori devono avere i requisiti stabiliti dal produttore.

Utilizzare perciò solo ricambi originali ed accessori originali oppure i ricambi e gli accessori autorizzati dal produttore.

Fare eseguire le riparazioni esclusivamente da un'officina specializzata.

### Prima d'iniziare il lavoro con l'apparecchio

Le persone che utilizzano l'apparecchio non devono essere sotto l'influenza di sostanze inebrianti (p.es. alcool, droghe o medicinali).

Le persone in età inferiore a 16 anni non sono autorizzate ad usare l'apparecchio.

Questo apparecchio non è previsto per essere impiegato da persone (compresi i bambini) con ridotte capacità fisiche, sensoriali o mentali

o privi di esperienza e/o di competenze specifiche, a meno che non siano sorvegliate da una persona responsabile della loro sicurezza o non abbiano da questa ricevuto istruzioni per l'uso corretto dell'apparecchio.

I bambini devono essere sorvegliati per garantire che non giochino con l'apparecchio.

Prima d'iniziare il lavoro, prendere confidenza con tutti i dispositivi, gli elementi di comando e con il loro funzionamento.

Depositare il carburante solo nei contenitori a tal fine autorizzati e mai in prossimità di fonti di calore (per es. stufe o scaldabagni).

Sostituire il tubo di scarico, il serbatoio del carburante o il coperchio del serbatoio se sono danneggiati.

Agganciare rimorchi ed applicare gli apparecchi annessi rispettando le norme.

Apparecchi annessi, rimorchi, pesizavorra ed i raccogliherba pieni influenzano il comportamento di marcia, in particolare la manovrabilità, la capacità di frenata ed il comportamento di ribaltamento.

### Durante il lavoro con l'apparecchio

Nei lavori portare con sé o indossare indumenti da lavoro adeguati all'apparecchio (ad es. scarpe di sicurezza, pantaloni lunghi, abbigliamento aderente, occhiali protettivi e protezione acustica).

Usare l'apparecchio solo in condizioni tecniche perfette.

Non cambiare mai le regolazioni originali del motore.

Non rifornire mai l'apparecchio a motore in moto, oppure a motore caldo. Rifornite l'apparecchio solo all'aperto.

Evitare fiamma libera, formazione di scintille e non fumare.

Assicurarsi sempre che nell'area di lavoro non si trovino persone, specialmente bambini, oppure animali.

Ispezionare la zona, sulla quale viene impiegato l'apparecchio, e rimuovere tutti gli oggetti, che possono essere copiti e proiettati. Si evitano così pericoli per le persone e danni all'apparecchio.

Non falciare superfici con pendenza superiore al 20%.

Il lavoro su suoli in pendenza è pericoloso e l'apparecchio può ribaltarsi o slittare. Sulle superfici in pendenza partire e frenare quanto più dolcemente possibile, in discesa lasciare il motore innestato e procedere lentamente. Non procedere mai in senso trasversale alla pendenza, bensì sempre in salita e in discesa. Lavorare con l'apparecchio solo alla luce del giorno, oppure con un'illuminazione artificiale sufficiente. L'apparecchio non è omologato per il trasporto di persone. Non trasportare mai altre persone.

**Prima di qualsiasi lavoro all'apparecchio**

Protegetevi dalle ferite.

Prima di qualsiasi lavoro a questo apparecchio

- spegnere il motore,
- estrarre la chiave d'accensione,
- azionare il freno di stazionamento,
- attendere che tutte le parti mobili siano completamente ferme, il motore deve essersi raffreddato,
- estrarre il cappuccio della candela di accensione dal motore, per rendere impossibile un'avviamento accidentale del motore.

**Dopo il lavoro con l'apparecchio**

Abbandonare l'apparecchio solo dopo avere spento il motore, azionato il freno di stazionamento ed estratto la chiave di accensione.

**Dispositivi di sicurezza**

I dispositivi di sicurezza servono alla vostra sicurezza e devono essere sempre efficienti.

È vietato apportare modifiche ai dispositivi di sicurezza, oppure aggirare la loro funzione.

Sono dispositivi di sicurezza:

**Raccogliherba/Valvola di espulsione/Chiusura pacciamatrice**

Figura 6

Questi elementi vi proteggono da ferite provocate dalle lame di taglio o da oggetti proiettati verso l'esterno. L'uso dell'apparecchio è consentito solo con il raccogliherba (a) montato in combinazione con il canale di espulsione (b) o la valvola di espulsione (c) oppure con la chiusura pacciamatrice (d).

**Sistema blocco di sicurezza**

Consente l'avviamento del motore solo se

- il conducente si è seduto sul sedile,
- il pedale del freno è stato azionato,
- la leva del senso di marcia è disposta su «N»,
- è montata la valvola di espulsione, la chiusura pacciamatrice o il canale di espulsione,
- l'apparato falciante è disinserito.

Il sistema blocco di sicurezza spegne il motore non appena il conducente abbandona il sedile di guida, senza azionare il freno di stazionamento e senza disinserire l'apparato falciante.

Il sistema blocco di sicurezza impedisce la falciatura senza raccogliherba montato (spegnimento automatico del motore).

Il sistema di blocco di sicurezza impedisce la marcia indietro quando l'apparato falciante è inserito (spegnimento automatico del motore).

Per questo motivo, prima della marcia indietro disinserire l'apparato falciante.

**Simboli sull'apparecchio**

Sull'apparecchio trovate diversi simboli in forma di autoadesivi. Spiegazione dei simboli:

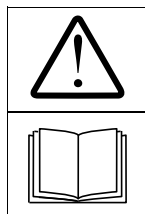

Attenzione! Prima della messa in funzione, leggere le istruzioni per l'uso!



Allontanare i terzi dalla zona di pericolo!

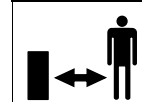

Pericolo di ferite da lame o parti in rotazione.



Pericolo di ferite da lame o parti in rotazione.



Non tenere mani e piedi in aperture quando la macchina è in funzione.



Il lavoro su suolo in forte pendenza può essere pericoloso.

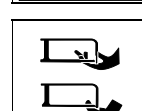

Prima di eseguire lavori agli utensili di taglio staccare il cappuccio della candela di accensione! Tenere dita e piedi lontano dagli utensili di taglio! Prima di regolare o pulire l'apparecchio, spegnere l'apparecchio e staccare il cappuccio della candela d'accensione.

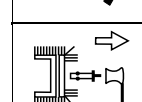

Attenzione! Pericolo di esplosione.

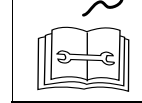

Acido per batterie/ Pericolo di causticazioni.



Mai scendere o salire sull'apparecchio poggiando i piedi sull'apparato falciante.



Prima di qualsiasi lavoro alla macchina, estrarre la chiave di accensione e seguire le indicazioni di questo libretto d'istruzioni.



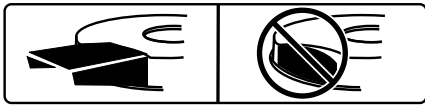

L'uso dell'apparecchio è consentito solo con il raccoglierba (a) montato in combinazione con il canale di espulsione (b) o la valvola di espulsione (c) oppure con la chiusura pacciamme (d). Questi simboli sull'apparecchio devono essere conservati sempre in uno stato di buona leggibilità.

## Simboli in queste istruzioni per l'uso

In questo libretto d'istruzioni vengono utilizzati i simboli seguenti:

### **Pericolo**

Si richiama l'attenzione su pericoli relativi all'attività descritta, durante la quale sussiste un pericolo per le persone.

### **Attenzione**

Si richiama l'attenzione su pericoli relativi all'attività descritta, che può comportare un danno per l'apparecchio.

### **Avvertenza**

Contrassegna informazioni importanti e consigli per l'impiego.

## Avvertenza per lo smaltimento

Smaltire i residui dell'imballaggio inutilizzati, gli apparecchi fuori uso ecc. secondo le norme locali.

## Indicazioni di posizione

Le indicazioni di posizione per questo apparecchio (p.es. sinistra, destra) sono sempre considerate dalla prospettiva del conducente seduto sul sedile di guida.

## Montaggio

### Montaggio dell'apparecchio

Il montaggio dell'apparecchio è rappresentato per mezzo di figure alla fine delle istruzioni per l'uso oppure in un allegato.

La rappresentazione grafica può differire in qualche dettaglio dall'apparecchio acquistato.

## Mettere in funzione la batteria

### **Pericolo**

#### **d'intossicazione o di ferite da acido per batterie**

*Indossare occhiali protettivi e guanti protettivi. Evitare il contatto della pelle con acido per batterie.*

*In caso di spruzzi dell'acido per batterie sul viso oppure negli occhi, lavare immediatamente con acqua fredda e rivolgersi ad un medico.*

*Se per errore è stato bevuto acido per batterie, bere molta acqua e rivolgersi immediatamente ad un medico.*

*Conservare le batterie fuori della portata dei bambini.*

*Non capovolgere mai le batterie, poiché ciò provoca la fuoriuscita dell'acido.*

*Consegnare l'acido per batterie residuo al proprio rivenditore oppure ad una impresa di smaltimento.*

### **Attenzione**

#### **Pericolo d'incendio, esplosione e corrosione a causa di acido per batterie e di suoi gas**

*Pulire subito le parti dell'apparecchio sulle quali sono caduti spruzzi di acido. L'acido per batterie ha un effetto corrosivo.*

*Non fumare, tenere lontano oggetti ardenti e molto caldi.*

*Caricare le batterie solo in ambienti ben ventilati ed asciutti.*

#### **Possibile cortocircuito nel lavoro alla batteria**

*Non deporre utensili oppure oggetti metallici sulla batteria.*

*Tenere presente la sequenza di montaggio nello scollegare e collegare la batteria.*

### **Scollegare**

- Scollegare prima il cavo nero (-), dopo il cavo rosso (+).

### **Collegare**

- Collegare prima il cavo rosso (+), dopo il cavo nero (-).

#### **In caso di fornitura di una batteria «senza manutenzione/sigillata» (tipo 1)**

(Batteria senza tappi di chiusura)

La batteria contiene acido per batterie ed è sigillata all'origine. Ma anche una batteria «senza manutenzione» ha bisogno di manutenzione, per raggiungere una certa durata utile.

- Mantenere pulita la batteria.
- Evitare un ribaltamento della batteria. Anche da una batteria «sigillata» fuoriesce liquido elettrolitico, se viene ribaltata.
- Prima di mettere la batteria in funzione la prima volta, caricarla con un caricabatteria (corrente di carica massima 12 Volt/6 Ampere) da 1 a 2 ore. Dopo la carica, estrarre prima la spina di alimentazione del caricabatteria, dopo staccare la batteria (vedi anche le istruzioni per l'uso del caricabatteria).

#### **In caso di fornitura di una batteria da riempire (tipo 2)**

(Batteria con tappi di chiusura)

Figura 5

- Rimuovere la batteria dall'apparecchio.
- Staccare i tappi di chiusura dalle celle della batteria.
- Riempire lentamente ogni cella con acido per batterie fino a 1 cm sotto l'apertura di riempimento.
- Lasciare riposare la batteria per 30 minuti, affinché il piombo possa assorbire l'acido.
- Controllare il livello dell'acido, eventualmente rabboccare l'acido per batterie
- Prima di mettere la batteria in funzione la prima volta, caricarla con un caricabatteria (corrente di carica massima 12 Volt/6 Ampere) da 2 a 6 ore. Dopo la carica, estrarre prima la spina di alimentazione del caricabatteria, dopo staccare la batteria (vedi anche le istruzioni per l'uso del caricabatteria).
- Montare la batteria nell'apparecchio.
- Montare la batteria nell'apparecchio.
- Rimuovere la chiusura cieca dello sfiato della batteria. Inserire il tubo flessibile di sfiato e guidarlo in basso nell'apparecchio. Attenzione al libero passaggio!



- Collegare prima il cavo rosso (+), dopo il cavo nero (-).
- Successivo rabbocco della batteria solo con acqua distillata (controllo ogni 2 mesi).
- Mantenere pulita la batteria.

## Il vostro apparecchio in breve

 **Attenzione! Danni all'apparecchio.**

Qui si descrivono preliminarmente le funzioni degli elementi di comando e d'indicazione. Non eseguire ancora alcuna funzione!



Figura 1

### 1 Leva del cambio di velocità/freno di stazionamento

#### Velocità (figura 4a):

Bassa velocità = leva su «1».  
Alta velocità = leva su «6» o «7» (opzione).

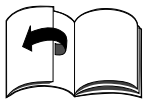
Aumentare la velocità = cambiare le marce senza azionare il pedale frizione/freno.

Ridurre la velocità = cambiare le marce azionando il pedale frizione/freno (premere a metà).

#### Freno di stazionamento (figura 4b):

Azionare il freno di stazionamento: premere fino in fondo il pedale frizione/freno, spingere la leva del cambio su .

Sbloccare il freno di stazionamento: premere fino in fondo il pedale frizione/freno, spingere la leva del cambio su una marcia.

### 2 Pedale frizione/freno

**Inserire** = premere il pedale a metà.

**Frenare** = premere a fondo il pedale.

#### **Avvertenza**

Serve anche per attivare/disattivare il freno di stazionamento.

### 3 Leva di regolazione dell'altezza di taglio

Regolare con la leva i diversi gradi dell'altezza di taglio (da 1 a max. 5 – a seconda del modello).

Grado 1 = minima altezza di taglio – apparato falciante completamente abbassato.  
Grado 5 \* = massima altezza di taglio – apparato falciante completamente sollevato.

(\* A seconda del modello. Il numero massimo corrisponde alla massima altezza di taglio.)

### 4 Indicatore di livello carburante (a seconda del modello)

Indica nella finestrella il livello del serbatoio del carburante (figura 7).

### 5 Leva per il senso di marcia

È consentito eseguire le regolazioni solo a macchina fermo.

A tal fine premere completamente e mantenere premuto il pedale del freno.

Avanti = leva su «F/  »

Folle = leva su «N»

Indietro = leva su «R/  »

### 6 Leva PTO

Con la leva PTO s'inserisce e disinserisce meccanicamente l'apparato falciante.

#### Disinserire l'apparato falciante

= Spingere la leva fuori dalla nicchia e tirarla completamente indietro.

#### Inserire l'apparato falciante

= Spingere la leva lentamente in avanti ed innestarla nella nicchia.

### 7 Chiave d'accensione

Avviare: ruotare la chiave verso destra  finché il motore non è in moto, poi rilasciare.

La chiave è su /I.

Spegnere = chiave su /«0».

### 8 Leva dell'acceleratore

Regolare progressivamente il numero di giri del motore.

Rotazione veloce del motore = .

Rotazione lenta del motore = .

### 9 Starter (secondo la versione)

Per l'avviamento a motore freddo tirare lo starter (9a) o disporre la leva dell'acceleratore sulla posizione  (9b).

### 10 Coperchio del serbatoio

Rifornire il carburante

### 11 Bocchetta di riempimento dell'olio

Riempire l'olio.

Controllare il livello dell'olio.

### 12 Batteria

### 13 Raccogliërba

Raccogliërba l'erba tagliata.

### 14 Canale di espulsione

Convogliërba l'erba tagliata nel raccogliërba.

### 15 Portalattine

### 16 Dispositivo di rimorchio

Uso solo con raccogliërba smontato.

## Uso

Osservare anche le avvertenze nel manuale del motore.

#### **Pericolo**

#### **Pericolo di ferite**

*Persone, bambini e/o animali non devono mai trattenersi in prossimità dell'apparecchio durante la falciatura. Essi possono essere feriti da pietre o oggetti simili proiettati. Ai bambini è sempre vietato l'uso dell'apparecchio.*

*Non vuotate mai il raccogliërba con l'apparato falciante in moto.*

*Durante lo svuotamento del raccogliërba il materiale falciato, lanciato verso l'esterno, può ferire voi stessi o altri.*

*Durante la falciatura su suoli in forte pendenza l'apparecchio può ribaltarsi ferendovi.*

*Non procedete mai in senso trasversale alla pendenza, ma solo in salita e in discesa.*

*Percorrere solo suoli con una pendenza massima del 20%.*

*Non svoltare su suolo in pendenza.*

*Nella falciatura su erba umida, a causa della ridotta aderenza al terreno, l'apparecchio può slittare provocando la vostra caduta.*

*Falciate solo quando l'erba è asciutta.*

*Una velocità eccessiva può aumentare il pericolo d'infortunio.*

*Mantenetevi a distanza sufficiente nella falciatura in zone limite, come peres. in prossimità di forti pendii oppure sotto gli alberi, vicino a cespugli e siepi.*

*Fate molta attenzione nel movimento in retromarcia.*

*Ispezionare la zona, sulla quale viene impiegato l'apparecchio, e rimuovere tutti gli oggetti, che possono essere copiti e proiettati.*

*Se l'utensile di taglio colpisce un corpo estraneo (p. es. pietra) oppure se l'apparecchio comincia a vibrare in modo insolito: spengere subito il motore. Prima dell'ulteriore uso, fare controllare in un'officina specializzata se l'apparecchio ha riportato danni.*

*Non mettersi mai avanti ad aperture di espulsione erba di falciatrici. Non avvicinare mai le mani oppure i piedi a parti in rotazione o sotto di esse.*

*Spegnere il motore, estrarre la chiave di accensione e staccare il cappuccio della candela di accensione, prima di togliere blocchi o eliminare otturazioni nel canale di espulsione.*

*Non usare l'apparecchio in presenza di cattive condizioni meteorologiche, come ad es. in caso di pericolo di pioggia o di temporale.*

### **Pericolo di asfissia da monossido di carbonio**

*Il motore a combustione interna deve funzionare solo all'aperto.*

### **Pericolo di esplosione e d'incendio**

*I vapori di carburante/benzina sono esplosivi ed il carburante è altamente infiammabile.*

*Eseguite il rifornimento di carburante prima di avviare il motore.*

*Tenete il serbatoio chiuso quando il motore è in moto o ancora caldo. Aggiungete carburante solo quando il motore è spento e freddo.*

*Evitare fiamme libere, formazione di scintille e non fumare.*

*Rifornite l'apparecchio solo all'aperto.*

*Non avviate il motore se è stato versato carburante.*

*Allontanate l'apparecchio dalla superficie bagnata con il carburante versato ed attendete finché i vapori di carburante non si sono completamente volatilizzati.*

*Per evitare il pericolo d'incendio mantenete le seguenti parti libere da erba e da perdite di olio: motore, tubo di scarico, serbatoio carburante.*

### **⚠ Pericolo**

#### **Pericolo di ferite se l'apparecchio è difettoso**

*Usare l'apparecchio solo in perfetto stato.*

*Prima di ogni uso eseguire un controllo a vista.*

*Controllare specialmente i dispositivi di sicurezza, gli utensili di taglio con il supporto, gli elementi di comando e gli accoppiamenti a vite, per accertare il corretto fissaggio ed eventuali danni.*

*Prima dell'uso, sostituire le parti danneggiate.*

### **⚠ Pericolo**

#### **Pericolo di ferite**

*Non eseguite lavori di verifica, controllo e manutenzione/regolazione quando il motore è in moto oppure caldo.*

### **i Orario d'uso autorizzato**

Osservare le norme nazionali/comunali relative all'orario autorizzato per l'uso (eventualmente chiedere presso la propria autorità competente).

### **Prima di ogni uso**

Controllare:

- tutti i dispositivi di protezione,
- il livello dell'olio motore (vedi manuale del motore),
- il livello del carburante nel serbatoio,
- la pressione dei pneumatici,
- la presenza di sporcizia e residui di falciatura sulle fessure di ventilazione nella zona del motore.

## **Rifornimento carburante e controllo del livello dell'olio**

### **i Avvertenza**

All'origine il motore è già provvisto di olio – si prega di controllare e, se necessario, rabboccare.

- Rifornimento con benzina senza piombo.  
Vedi manuale del motore.
- Riempire il serbatoio al massimo fino a 2,5 cm sotto il bordo inferiore della bocchetta di riempimento.
- Chiudere bene il serbatoio del carburante.
- Controllare il livello dell'olio.  
Il livello deve rientrare tra i riferimenti «Full/Max.» e «Add/Min.» (vedi anche manuale del motore). (Vedi anche il manuale del motore).

## **Controllare la pressione dei pneumatici**

### **i Avvertenza**

Per motivi di produzione la pressione dei pneumatici può essere superiore al necessario.

- Controllare la pressione dei pneumatici. Se necessario correggere (vedi il capitolo «Manutenzione»):
  - avanti: 1,0 bar
  - dietro: 0,7 bar

## **Regolazione del sedile**

Figura 2

- Portare il sedile nella posizione desiderata.

## **Regolazione del volante (a seconda della versione)**

Figura 3





- Premere il pulsante di arresto e portare il volante nella posizione desiderata (a, b, c).

### **i Avvertenza**

Attenzione al corretto innesto del pulsante di arresto!

## **Avviamento del motore**

- Aprire il rubinetto della benzina (se disponibile – vedi manuale del motore).

- Prendere posto sul sedile del conducente.
- Disinserire e sollevare l'apparato falciante:
  - Portare la leva del PTO in posizione disinserita .
  - Disporre la leva di regolazione dell'altezza di taglio su «5» (apparato falciante in alto).
- Azionare il freno di stazionamento.
- Disporre la leva per il senso di marcia «N».
- Disporre la leva dell'acceleratore su .
- A motore freddo tirare lo starter oppure mettere la leva dell'acceleratore su .
- Ruotare la chiave di accensione su , finché il motore non è in moto (tentativo di avviamento max. 5 secondi, attendere 10 secondi prima del tentativo seguente). Quando il motore è in moto mettere la chiave di accensione su .
- Non appena il motore è in funzione, riportare indietro lentamente lo starter/la leva dell'acceleratore, finché il motore non gira regolarmente.

## Spegnere il motore

- Disporre la leva dell'acceleratore sulla posizione intermedia.
- Fare girare il motore per ca. 20 secondi.
- Ruotare la chiave d'accensione su /0.
- Estrarre la chiave d'accensione.
- Azionare il freno di stazionamento prima di abbandonare l'apparecchio.

## Marcia

### **Pericolo**

La partenza di scatto, l'arresto improvviso e la marcia a velocità eccessiva aumentano il pericolo d'incidenti e possono causare danni all'apparecchio.

Prestare particolare attenzione durante la marcia indietro.

Non regolare/spostare mai il sedile del conducente o il volante durante la marcia.

### **Attenzione! Danni all'apparecchio.**

Non cambiare mai direzione di movimento senza avere prima fermato l'apparecchio.

- Avviare il motore come indicato.
- Sbloccare il freno di stazionamento: premere fino in fondo il pedale frizione/freno, spingere la leva del cambio su una marcia.
- Portare la leva del senso di marcia nella posizione corrispondente.
- Sollevare lentamente il pedale frizione/freno, l'apparecchio avanza.

## Fermare l'apparecchio



- Premere il pedale frizione/freno finché l'apparecchio non si ferma.

## Falciare

Prima d'iniziare la marcia indietro, disinserire e sollevare l'apparato falciante.

### **Avvertenza**

Nella marcia indietro con apparato falciante inserito il motore si spegne automaticamente.

- Avviare il motore come indicato.
- Spostare la leva dell'acceleratore su , umper garantire una sufficiente erogazione di potenza.
- Sbloccare il freno di stazionamento: premere fino in fondo il pedale frizione/freno, spingere la leva del cambio su una marcia.
- Spostare la leva per il senso di marcia sulla posizione «F»/marcia avanti.
- Inserire l'apparato falciante:
  - Inserire il PTO .
- Abbassare l'apparato falciante.
- Sollevare lentamente il pedale frizione/freno, l'apparecchio avanza.

## Vuotare il raccogliherba

Se sul terreno resta erba tagliata o l'indicatore di riempimento (17, figura 1) indica che il cesto è pieno:

- Fermare l'apparecchio.
- Azionare il freno di stazionamento.
- Disinserire l'apparato falciante.

Figura 10a

- Afferrare il raccogliherba sulla maniglia posteriore, tirarlo verso l'alto e svuotarlo.

oppure  
Figura 10b

- Spegner il motore ed attendere che tutte la parti mobili si fermino.
- Staccare il raccogliherba.
- Vuotare il contenuto.
- Applicare di nuovo il raccogliherba.

## Generali

Nella regolazione dell'altezza di taglio e della velocità di marcia attenzione a non sovraccaricare l'apparecchio. Per garantire un lavoro senza problemi, è necessario adeguare l'altezza di taglio e la velocità di avanzamento alla lunghezza, al tipo ed all'umidità dell'erba da tagliare. In caso di intasamenti, ridurre la velocità di marcia e regolare una altezza di taglio maggiore.

## Parcheggiare l'apparecchio

- Fermare l'apparecchio.
- Premere a fondo il pedale del freno ed azionare il freno di stazionamento.
- Disinserire e sollevare l'apparato falciante.
- Disporre la leva dell'acceleratore sulla posizione intermedia.
- Dopo 20 secondi disporre la chiave di accensione su /«0».
- Estrarre la chiave d'accensione.

### **Avvertenza**

Depositare gli apparecchi in ambienti chiusi solo a motore freddo.

## Accessori (a scelta)

### **Pericolo di ferite a causa di lame taglienti**

Indossare guanti di sicurezza.

Figura 6

## Falciare con l'espulsore laterale

Accessori: valvola di espulsione (c)

- Disporre la leva di regolazione dell'altezza di taglio su «1» (apparato falciante abbassato).
- Rimuovere il canale di espulsione (b).
- Montare la valvola di espulsione (c).

## Pacciamatura

Accessori: elemento di chiusura pacciame (d)

- Mettere la leva di regolazione dell'altezza di taglio su «1» (apparato falciante abbassato).
- Rimuovere il canale di espulsione (b).
- Montare l'elemento di chiusura pacciame (d).

### Avvertenza

Se la fornitura dell'accessorio di pacciamatura contiene una lama di pacciamatura speciale (a seconda del modello), questa deve essere montata solo in una officina specializzata (coppia di serraggio 122 Nm).

### Avvertenza

A causa del sistema di blocco di sicurezza, il raccogliherba (a) deve essere montato anche per la falciatura con espulsione laterale o per la pacciamatura.

## Consigli per la cura del prato

Alcuni consigli per fare crescere il vostro prato sano e uniforme.

### Falciare

Il prato è costituito da diversi tipi di erbe. Falciandolo spesso, crescono di più le erbe che sviluppano molte radici e formano una solida cortica erbosa. Se si falcia raramente, si sviluppano prevalentemente erbe alte ed altre erbe selvatiche (p. es. trifoglio, margherite ...).

L'altezza normale di un prato è ca. 4-5 cm. È consigliabile falciare solo  $\frac{1}{3}$  dell'altezza totale; tagliare dunque da 7-8 cm ad altezza normale.

Se possibile, non tagliare il prato a meno di 4 cm altrimenti, in caso di siccità, si danneggia la cortica erbosa. Falciare l'erba alta (p. es. dopo le vacanze) un poco alla volta fino all'altezza normale.

## Pacciamare (con accessorio)

Nella falciatura l'erba viene tagliata a pezzettini (di ca. 1 cm) e resta sul terreno. Al prato si conservano così molte sostanze nutritive.

Per un risultato ottimale, l'erba del prato deve essere mantenuta sempre corta, vedi anche capitolo «Falciare». Per la pacciamatura osservare le istruzioni seguenti:

- Non tagliare erba bagnata.
- Non tagliare mai più di 2 cm della lunghezza totale.
- Avanzare lentamente.
- Usare il numero di giri massimo del motore.
- Pulire regolarmente l'apparato falciante.

## Trasporto

Per cambiare il luogo d'impiego, con questo apparecchio si possono percorrere solo brevi distanze. Per le maggiori distanze usate un veicolo per il trasporto.

Avvertenza: l'apparecchio non è dotato di omologazione secondo il codice della strada.

### Percorsi brevi

#### Pericolo

*Oggetti possono essere colpiti e proiettati dall'apparato falciante in rotazione e così provocare danni.*

- Prima di mettere in marcia l'apparecchio disinserire l'apparato falciante.

### Percorsi lunghi

#### Attenzione

#### **Danni di trasporto**

*I mezzi di trasporto utilizzati (per es. veicolo di trasporto, rampa di carico esimili) devono essere impiegati secondo le norme (vedi il relativo libretto d'istruzioni per l'uso). Per il trasporto l'apparecchio deve essere fissato contro lo spostamento accidentale.*

## Pericolo d'inquinamento ambientale da perdita carburante

*Non trasportate l'apparecchio in posizione ribaltata.*

- Preparare il veicolo di trasporto.
- Fissare la rampa di carico al veicolo di trasporto.
- Spingere a mano l'apparecchio a folle sulla superficie di carico.
- Azionare il freno di stazionamento.
- Fissare l'apparecchio contro lo spostamento accidentale.

## Pulizia/Manutenzione

### Pericolo

#### **Pericolo di ferite da avviamento accidentale del motore**

*Protegetevi dalle ferite.*

*Prima di qualsiasi lavoro a questo apparecchio*

- spegnere il motore,
- estrarre la chiave d'accensione,
- azionare il freno di stazionamento,
- attendere che tutte le parti mobili siano completamente ferme, il motore deve essersi raffreddato,
- estrarre il cappuccio della candela di accensione dal motore, per rendere impossibile un'avviamento accidentale del motore.

### Attenzione

*Per la pulizia non usate idropultrici ad alta pressione.*

## Pulizia

### Avvertenza

Pulire accuratamente l'apparecchio dopo ogni impiego.

- Disporre l'apparecchio su un suolo solido e piano.
- Azionare il freno di stazionamento.

### Pulire l'apparato falciante

#### Pericolo

#### **Pericolo di ferite dalla lama di taglio affilata**

*Indossare guanti da lavoro.*

*Pulire con precauzione gli utensili di taglio.*

**⚠ Attenzione****Danni al motore**

Non ribaltare l'apparecchio oltre 30°. Il carburante può scorrere nella camera di combustione e provocare danni al motore.

- Sollevare completamente l'apparato falciante.
- Pulire il vano di taglio con una spazzola, uno spazzolone o straccio.

**Apparato falciante con ugello di lavaggio (a seconda del modello)**

Figura 9

Disporre l'apparecchio su una superficie piana sgombra da detriti, pietre ecc. ed azionare il freno di stazionamento.

1. Collegare un tubo flessibile dell'acqua, con un normale raccordo commerciale, all'ugello di lavaggio. Aprire il rubinetto dell'acqua.
2. Avviare il motore.
3. Abbassare l'apparato falciante ed inserirlo per qualche minuto.
4. Disinserire l'apparato falciante e spegnere il motore.
5. Staccare il tubo dell'acqua.

Ripetere le operazioni 1–5 con il secondo ugello di lavaggio (se disponibile).

Dopo la pulizia (operazioni 1–5):

- Sollevare l'apparato falciante.
- Avviare il motore ed inserire l'apparato falciante per qualche minuto, per farlo asciugare.

**Pulire il raccogliherba**

- Smontare e vuotare il raccogliherba.
- Il raccogliherba può essere pulito con un forte getto d'acqua (tubo flessibile per giardino).
- Prima di usare nuovamente il raccogliherba, lasciarlo asciugare completamente.

**Manutenzione**

Osservare le norme per la manutenzione nel manuale del motore.

Alla fine della stagione, fare controllare e sottoporre a manutenzione l'apparecchio da un'officina specializzata.

**⚠ Attenzione****Pericolo d'inquinamento ambientale da olio per motori**

Consegnate l'olio usato risultante da un cambio olio ad un centro di raccolta olio usato, oppure ad un'impresa di smaltimento.

**Pericolo per l'ambiente da batterie**

Non gettare le batterie esauste nei rifiuti domestici!

Consegnare le batterie esauste al proprio rivenditore oppure ad una impresa di smaltimento. Smontare la batteria prima di rottamare il veicolo.

**Uso di un cavo ausiliario di avviamento****⚠ Pericolo**

Non bypassare mai una batteria difettosa o congelata con un cavo ausiliario di avviamento.

Prestare attenzione che gli apparecchi ed i morsetti dei cavi non siano in contatto, le accensioni siano disinserite.

- Collegare il cavo ausiliario di avviamento rosso al polo positivo (+) della batteria scarica e della batteria di erogazione.
- Collegare il cavo ausiliario di avviamento nero prima al polo negativo (-) della batteria di erogazione. Collegare l'altra pinza al telaio del blocco motore del veicolo con la batteria scarica (quanto più lontano possibile dalla batteria).

**i Avvertenza**

Se la batteria di erogazione è montata in un veicolo, questo veicolo non deve essere avviato durante l'operazione ausiliaria di avviamento.

- Avviare il veicolo con la batteria scarica ed azionare il freno di stazionamento.
- Staccare i cavi ausiliari di avviamento nell'ordine inverso.

**Pressione dei pneumatici****⚠ Attenzione**

Non superare mai la massima pressione dei pneumatici ammessa (vedi fianchi dei pneumatici). Quando si gonfiano i pneumatici non mettersi avanti o sopra il pneumatico.

La pressione di lavoro dei pneumatici consigliata è:

avanti: 1,0 bar

dietro: 0,7 bar

Una pressione eccessiva dei pneumatici riduce la loro durata utile.

La pressione dei pneumatici deve essere controllata prima di ogni corsa.

**Dopo 5 ore di funzionamento**

- Primo cambio dell'olio motore. Intervalli successivi, vedi manuale del motore.
- Per scaricare l'olio usare la canalina dell'olio (opzione, figura 8).

**Dopo 10 ore di funzionamento**

- Lubrificare tutti i punti di rotazione e supporto (leve di comando, regolazione dell'altezza dell'apparato falciante, pedale frizione/freno, ...) con alcune gocce di olio leggero.
- Pulizia dei poli della batteria.

**Ogni 25 ore di funzionamento**

- Lubrificare con grasso tipo 251H EP tutti gli alberi delle lame, i rullini tenditori e supporti dei rullini tenditori tramite gli ingrassatori a nipplo. Fare eseguire questi lavori da un'officina specializzata.
- Lubrificare i denti della scatola di guida con un grasso universale.
- Lubrificare gli snodi dello sterzo con alcune gocce di olio leggero.
- Lubrificare i cuscinetti delle ruote e gli assi delle ruote anteriori con un grasso multiuso attraverso i nippli di lubrificazione.

**Ogni 50 ore di funzionamento**

- Fare rimuovere da un'officina specializzata lo sporco ed i residui di erba dal cambio.

**Ogni 2 mesi**

Solo con batteria tipo 2:

- Rabboccare le celle della batteria con acqua distillata fino a 1 cm sotto l'apertura di riempimento.

## Se necessario

### Caricare la batteria

Se si lascia l'apparecchio inutilizzato per lungo tempo, consigliamo di smontare la batteria dall'apparecchio e di caricarla prima di conservarla, ogni 2 mesi durante il magazzino e prima di rimetterla in servizio.

### Avvertenza

Osservare le avvertenze nelle istruzioni per l'uso del caricabatterie.

### Sostituzione dei fusibili

- Sostituire i fusibili difettosi solo con fusibili di uguale potenza.

### Una volta ogni stagione

- Lubrificare i denti della scatola di guida con un grasso universale.
- Lubrificare gli snodi dello sterzo con alcune gocce di olio leggero.
- Lubrificare tutti i punti di rotazione e supporto (leve di comando, regolazione dell'altezza dell'apparato falciante, pedale frizione/freno, ...) con alcune gocce di olio leggero.
- Pulire la candela d'accensione e regolare la distanza tra gli elettrodi, oppure cambiare la candela, vedi manuale del motore.
- Fare lubrificare gli assi delle ruote posteriori in un'officina specializzata con grasso speciale (idropellente).
- Fare affilare o sostituire la lama di taglio in un'officina specializzata.

## Messa fuori servizio

### Attenzione

#### **Danni materiali all'apparecchio**

*Conservare l'apparecchio, dopo il raffreddamento del motore, solo in locali puliti ed asciutti.*

*Proteggere comunque l'apparecchio contro la ruggine in caso di messa a deposito durevole, per es. durante l'inverno.*

Alla fine della stagione, oppure se l'apparecchio non viene usato per oltre un mese:

- Pulire l'apparecchio e il raccogliherba.

- Strofinare tutte le parti metalliche con uno straccio unto d'olio, oppure spruzzarle con olio spray, per proteggerle dalla ruggine.
- Caricare la batteria con un carica-batteria.
- Per mettere l'apparecchio fuori servizio durante l'inverno, smontare la batteria, caricarla e conservarla in un luogo asciutto/fresco (protetto dal gelo). Ricaricarla ogni 4–6 settimane e prima di rimontarla.
- Scaricare il carburante (solo all'aperto), e conservare il motore come descritto nel manuale del motore.
- Gonfiare i pneumatici con la pressione indicata sui fianchi dei pneumatici. Gonfiare i pneumatici, che sono privi di indicazioni sulla spalla del pneumatico, ad una pressione di 0,9 bar.
- Conservare l'apparecchio in un locale pulito asciutto.

## Garanzia

In ogni paese sono valide le condizioni di garanzia pubblicate dalla nostra società, o dall'importatore. Nei limiti della garanzia, eliminiamo gratuitamente guasti alla vostra macchina, se originati da difetti di materiale o di fabbricazione. Nel caso previsto dalla garanzia preghiamo di rivolgersi al proprio rivenditore oppure alla più vicina filiale.

## Informazione sul motore

La casa produttrice del motore risponde di tutti i problemi relativi al motore in riferimento a prestazioni, misurazione della potenza, dati tecnici, garanzia ed assistenza. Per informazioni consultare il manuale del proprietario/utente fornito a parte dalla casa produttrice del motore.

## Rimedio in caso di guasti

### Pericolo

#### **Pericolo di ferite da avviamento accidentale del motore**

*Protegetevi dalle ferite.*

*Prima di qualsiasi lavoro a questo apparecchio*

- spegnere il motore,
- estrarre la chiave d'accensione,
- azionare il freno di stazionamento,
- attendere che tutte le parti mobili siano completamente ferme, il motore deve essersi raffreddato,
- estrarre il cappuccio della candela di accensione dal motore, per rendere impossibile un'avviamento accidentale del motore.

All'origine dei difetti di funzionamento dell'apparecchio vi sono spesso cause semplici, che voi dovrete conoscere ed in parte poter eliminare da soli. In caso di dubbio, la vostra officina specializzata è ben disposta a prestarvi aiuto.

<b>Problema</b>	<b>Causa/e possibile/i</b>	<b>Rimedio</b>
Il motorino di avviamento non gira.	Si è attivato il sistema blocco di sicurezza.	Per l'avviamento sedersi sul sedile del conducente, premere completamente il pedale del freno oppure bloccare il freno di stazionamento. Disinserire l'apparato falciante. Montare il raccoglierba con il canale di espulsione, con la valvola di espulsione oppure con la chiusura paccieme.
	La batteria non è collegata correttamente.	Collegare il cavo rosso al polo (+) della batteria ed il cavo nero al polo (-) della batteria.
	Batteria completamente o parzialmente scarica.	A seconda del tipo di batteria controllare il livello del liquido nella batteria. Se necessario rabboccare con acqua distillata fino a 1 cm sotto l'apertura di riempimento. Osservare i riferimenti sulla batteria. Infine caricare la batteria.
	Si è bruciato il fusibile.	Sostituire il fusibile. Se si brucia di nuovo il fusibile, ricercare la causa (di solito cortocircuito).
	Cavo di massa allentato fra motore e telaio.	Collegare il cavo di massa.
Il motorino di avviamento gira, ma il motore non si avvia.	Errata posizione dello starter e della leva dell'acceleratore.	Azionare lo starter. Disporre la leva dell'acceleratore su  .
	Al carburatore non giunge carburante, serbatoio carburante vuoto.	Rifornire carburante.
	Candela di accensione difettosa o sporca.	Controllare la candela d'accensione, vedi libretto d'istruzioni del motore.
	Manca la scintilla d'accensione.	Fare controllare l'accensione in un'officina specializzata.
Il motore fa fumo.	Troppo olio nel motore.	Spegnere subito l'apparecchio. Controllare il livello dell'olio.
	Guasto al motore.	Spegnere subito l'apparecchio. Fare controllare il motore in un'officina specializzata.
Forti vibrazioni.	Albero della lama danneggiato o lama di taglio difettosa.	Spegnere subito l'apparecchio. Fare sostituire i pezzi difettosi in un'officina specializzata.
L'apparato falciante non espelle erba, oppure il taglio non è regolare.	Bassa velocità di rotazione del motore.	Accelerare di più.
	Velocità di marcia troppo alta.	Regolare ad una minore velocità di marcia.
	La lama di taglio è consumata.	Fare affilare o sostituire la lama di taglio in un'officina specializzata.
Il motore funziona, l'apparato falciante non falcia.	Cinghia trapezoidale spezzata.	Fare sostituire la cinghia trapezoidale in un'officina specializzata.

## Índice

Advertencias y consejos de seguridad . . . . .	53
Montaje . . . . .	55
Su máquina de un vistazo . . . . .	56
Manejo. . . . .	57
Consejos prácticos para el cuidado del césped . . . . .	59
Transporte . . . . .	60
Limpieza/Mantenimiento . . . . .	60
Paro. . . . .	61
Garantía. . . . .	62
Informaciones respecto del motor . . . . .	62
Ayuda en caso de averías . . . . .	62

## Indicaciones en la placa de características

Estas referencias son de suma importancia a la hora de identificar su máquina, pedir piezas de repuesto o para realizar los trabajos de servicio o mantenimiento. Dichas referencias figuran en la placa de características de la máquina, situada debajo del asiento del conductor. Registre todas las indicaciones que se encuentran en la chapa de características de su equipo en el cuadro siguiente:

_____
_____
_____

Estas y otras indicaciones las encontrará en la declaración de conformidad CE que se entrega por separado como parte constitutiva de las instrucciones de funcionamiento.

## Advertencias y consejos de seguridad

### Aplicación correcta de la máquina

Este equipo está destinado a trabajar – como cortadora de césped tripulada, para superficies de césped en jardines domiciliarios y de esparcimiento,

- con accesorios aprobados expresamente para esta cortadora de césped,
- de acuerdo con las descripciones y advertencias de seguridad detalladas en estas instrucciones de funcionamiento.

Cualquier otro uso no concuerda con el uso correcto. El uso incorrecto tiene como consecuencia la pérdida de la garantía y la declinación de cualquier tipo de responsabilidad por parte del fabricante.

El uso incorrecto tiene como consecuencia la pérdida de la garantía y la declinación de cualquier tipo de responsabilidad por parte del fabricante.

En caso de efectuarse modificaciones en la máquina sin el consentimiento explícito por escrito del fabricante, y producirse algún daño o desperfecto en ésta, la garantía del fabricante no entra en vigor.

La presente máquina no posee permiso oficial para circular por la vía pública ni para transportar personas con el mismo.

### Advertencias de seguridad generales

Antes de poner en marcha la máquina deberán leerse detenidamente las presentes instrucciones, observándose estrictamente las advertencias y consejos que se facilitan en las mismas durante su funcionamiento.

Informe a otros usuarios de la correcta aplicación de la máquina.

La máquina sólo se deberá usar en el estado técnico descrito y en el que es suministrada por el fabricante.

Guarde las instrucciones de uso de la máquina en un lugar accesible para cualquier consulta.

Guarde las instrucciones de uso de la máquina para un posible propietario posterior.

Los repuestos y los accesorios debe cumplir con los requerimientos determinados por el fabricante.

Utilice por ello exclusivamente repuestos y accesorios originales o aquellos aprobado por el fabricante.

Haga efectuar las reparaciones exclusivamente en talleres especializados.

### Antes de trabajar con la máquina

Las personas que usen esta máquina no deben estar bajo la influencia de estupefacientes, como por ej. alcohol, drogas o medicamentos.

Esta máquina no debe ser manejada por personas menores de 16 años.

No está permitido el uso de este equipo por personas (inclusive niños) con capacidades físicas, sensorias o intelectuales restringidas o que no dispongan de a experiencia o los conocimientos necesarios; a no ser, que se encuentren supervisadas por una persona responsable por su seguridad o hayan recibido las instrucciones necesarias para la utilización de este equipo.

Los niños deberán ser supervisados a fin de asegurar que no jueguen con ele equipo.

Antes de comenzar la tarea, familiarícese con todas las instalaciones y elementos de manejo, así como con sus funciones.

Almacene el combustible sólo en recipientes aprobados para tal fin y nunca en las cercanías de fuentes de calor (como por ej. estufas o depósitos de agua caliente).

Cambie el escape, el tanque o la tapa del tanque si se encuentran dañados.

Acople correctamente la máquina y acoplados.

El comportamiento de marcha, manejo, frenado y de vuelco se ven afectados por máquinas adicionales, acoplados, pesos de lastre así como por dispositivos de colección de césped.



## Durante el trabajo con la máquina

Usar indumentaria adecuada cuando se trabaja en o con el equipo (p. ej. calzado de seguridad, pantalones largos, ropa ceñida al cuerpo, gafas de protección y protección para el oído).

Utilice la máquina sólo si se encuentra en perfecto estado técnico.

Nunca modificar los ajustes del motor efectuados en fábrica.

No cargue nunca combustible en la máquina estando el motor en marcha o caliente.

Cargue el combustible siempre en el exterior, nunca en recintos cerrados.

Evite fuegos abiertos o ejecutar operaciones que produzcan chispas. ¡No fume!

Cerciórese constantemente de que no se encuentran niños, animales u otras personas en las inmediaciones de la zona de trabajo de la máquina.

Verifique las características y el estado del terreno en donde desea trabajar con la máquina.

Retire todos los objetos sueltos susceptibles de ser atrapados y eyectados por la máquina.

De esta manera evita poner en peligro a las personas y causar daños en el equipo.

No trabajar con la máquina en zonas con una inclinación superior al 20%.

El trabajo en zonas con pendiente es peligroso, dado que la máquina puede volcar o deslizarse.

Al trabajar en zonas con pendiente deberá arrancarse y frenarse con suavidad. Descender las pendientes con el motor acoplado.

Circular siempre con la máquina hacia arriba o hacia abajo.

No trabajar nunca con la máquina en zonas con pendiente en sentido transversal.

Trabajar con la máquina sólo con luz diurna o con suficiente iluminación artificial.

La máquina no ha sido diseñada para el transporte de personas. Por lo tanto no deberá transportar a otras personas en la máquina.

## Antes de realizar cualquier tarea en la máquina

Protéjase contra lesiones. Antes de efectuar trabajos en la máquina

- detener el motor,
- quitar la llave de encendido,
- activar el freno de sujeción,
- esperar hasta que se hayan detenido completamente todas las partes móviles.

El motor debe haberse enfriado.

- quitar el cable de la bujía, para evitar un arranque involuntario del motor.

## Tras concluir el trabajo con la máquina

Abandone la máquina sólo tras desconectar el motor, accionar el freno de estacionamiento y retirar la llave de contacto de la cerradura.

## Dispositivos de seguridad

Los dispositivos de seguridad que incorpora la máquina están pensados para protegerle a Vd. de posibles situaciones de peligro, por lo que deberán encontrarse siempre en disposición de funcionamiento. Está terminantemente prohibido manipular o alterar los dispositivos e instalaciones de seguridad de la máquina.

Los dispositivos de seguridad son:

### Dispositivo de colección de césped/compuerta de eyección/pieza de cierre para mullir

Fig. 6

Estas piezas lo protegen contra lesiones por parte de la cuchilla de corte o por objetos eyectados. La máquina solamente debe utilizarse con el dispositivo de colección de césped (a) montado en combinación con el canal de eyección (b), la compuerta de eyección (c) o la pieza de cierre para mullir (d).

### Sistema de bloqueo de seguridad

El sistema de bloqueo de seguridad permite que el motor arranque solamente si

- el conductor ha tomado asiento en el asiento,

- está accionado el freno de sujeción,
- la palanca selectora del sentido de marcha se encuentra en «N»,
- esté montada la compuerta de eyección, el elemento de cierre para mullir o el canal de eyección,
- el mecanismo de corte está desactivado.

El sistema de bloqueo de seguridad desconecta el motor en cuanto el conductor abandona el asiento sin accionar el freno de sujeción y desactivar el mecanismo de corte.

El sistema de bloqueo de seguridad no permite cortar el césped cuando el dispositivo de colección de césped no está montado (paro automático del motor).

El sistema de traba de seguridad evita la marcha hacia atrás con el sistema de corte activado (paro automático del motor). Por ello debe desactivarse el sistema corte cuando se quiere avanzar hacia atrás.

## Símbolos que incorpora la máquina

La máquina incorpora una serie de símbolos ilustrativos o indicativos en forma de adhesivos. A continuación facilitamos una explicación somera de dichos símbolos:



¡Atención!  
¡Leer las instrucciones de funcionamiento antes de la puesta en marcha!

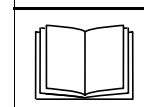

¡Mantener alejada toda persona de la zona de peligro!

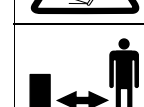

El trabajo en zonas con fuerte pendiente puede ser peligroso.



Peligro de lesiones a causa de cuchillas u otras piezas giratorias.



Peligro de lesiones a causa de cuchillas u otras piezas giratorias.

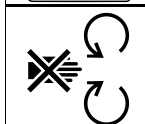

No colocar las manos y los pies delante de las aberturas cuando la máquina está en marcha.



¡Quitar el enchufe de la bujía antes de realizar trabajos en el sistema de corte!

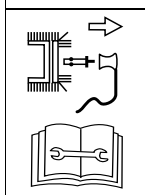

¡Mantener alejados los dedos y los pies del sistema de corte!



Parar el equipo y desconectar el enchufe de la bujía antes de realizar ajustes o de controlarlo.



¡Atención!  
Peligro de explosión.



Ácido para baterías/  
Peligro de cauterización.



Nunca pisar sobre el sistema de corte al ascender o descender.

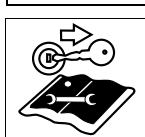

Antes de iniciar cualquier trabajo en la máquina, extraer la llave de contacto y observar estrictamente las advertencias de las instrucciones de uso.



La máquina solamente debe utilizarse con el dispositivo de colección de césped (a) montado en combinación con el canal de eyección (b), la compuerta de eyección (c) o la pieza de cierre para mullir (d). Mantenga siempre estos símbolos bien legibles en la máquina.

## Símbolos utilizados en estas instrucciones de uso

Seguidamente se explica el significado de estos símbolos:

### ⚠ Peligro

Con este símbolo es Vd. advertido contra peligros relacionados con la ejecución de actividades y tareas descritas en las instrucciones, que pueden afectar a personas.

### ⚠ Atención

Con este símbolo se advierte contra peligros relacionados con las actividades o tareas descritas, que pueden producir daños materiales.

### i Advertencia

Identifica informaciones importantes y consejos para el uso.

## Indicaciones para la eliminación de residuos

Los vestigios del embalaje, equipos en desuso, etc. deben eliminarse de acuerdo con las reglamentaciones locales vigentes.

## Indicaciones de posición

Todas las indicaciones de posiciones (por ej. izquierda, derecha) se hacen con respecto al asiento del conductor en la dirección de marcha de la máquina.

## Montaje

### Montaje de la máquina

Al final de las instrucciones de funcionamiento o en una hoja separada, se representa el montaje del equipo de forma gráfica.

La representación gráfica puede presentar desviaciones en algunos detalles respecto de la máquina adquirida.

## Puesta en funcionamiento de la batería

### ⚠ Peligro

**Peligro de envenenamiento y cauterización debido al ácido de la batería**

Utilice gafas y guantes de protección.

Evite el contacto de la piel con el ácido de la batería.

Si sufriera salpicaduras de ácido proveniente de la batería en la cara o los ojos, lave con agua fría y consulte a un médico.

Si involuntariamente ha ingerido ácido de la batería, tome abundante agua y consulte inmediatamente a un médico.

Almacene las baterías fuera del alcance de los niños.

No incline las baterías, puede derramarse el ácido en ellas contenido.

Entregue el ácido de batería residual a su vendedor o bien a una compañía que la trate adecuadamente.

### ⚠ Atención

**Peligro de incendios, explosión y corrosión debido al ácido y a los gases que emanen de la batería**

Limpie inmediatamente el equipamiento sobre el cual han caído gotas del ácido de la batería.

El ácido de la batería posee cualidades corrosivas.

No fume y mantenga alejados objetos en combustión o que están calientes.

Cargue las baterías exclusivamente en ambientes bien ventilados y secos.

**Posible cortocircuito cuando se ejecutan trabajos en la batería**

No deposite herramientas o objetos metálicos sobre la batería.

Tenga en cuenta la secuencia de montaje en caso de desconectar o conectar la batería.

## Desconexión

- Desconectar primero del cable negro (-) y luego el cable rojo (+).

## Conexión

- Conectar primero el cable rojo (+), y luego el cable negro (-).

**En caso de entrega con batería «libre de mantenimiento/sellada» (tipo 1)**

(batería sin tapones de cierre)

La batería está cargada con el ácido necesario y sellada en fábrica.

Sin embargo, aún las baterías «libres de mantenimiento» requieren de mantenimiento para lograr una vida útil determinada.

- Mantener la batería limpia.
- Evitar volcar la batería. Aún de una batería «sellada» emana líquido electrolítico cuando se la vuelca.
- Cargar la batería antes de su primer utilización mediante un equipo de carga adecuado (corriente de carga máxima 12 V/ 6 Amper durante 1 a 2 horas. Concluida la carga, desconectar primero el cable de la red y luego la batería misma (ver también las instrucciones del equipo de carga).

### En caso de entrega de un batería vacía (tipo 2)

(batería con tapones de cierre)

Fig. 5

- Desmontar la batería del equipo.
- Quitar los tapones de cierre.
- Llenar lentamente cada vaso de con ácido para baterías hasta 1 cm por debajo de la abertura de carga.
- Dejar reposar la batería durante 30 minutos, para que el plomo pueda absorber el ácido.
- Controlar el nivel de llenado del ácido, agregando si hiciera falta.
- Cargar la batería antes de su primer utilización mediante un equipo de carga adecuado (corriente de carga máxima 12 V/6 Amper durante 2 a 6 horas. Concluida la carga, desconectar primero el cable de la red y luego la batería misma (ver también las instrucciones del equipo de carga).
- Colocar los tapones de cierre en los compartimientos de la batería.
- Montar la batería en el equipo.
- Quita la tapa ciega de la ventilación de la batería. Colocar la manguera de ventilación, conduciéndola hacia abajo dentro del equipo. ¡Cuidar que la manguera no se vea aprisionada!
- Conectar primero el cable rojo (+), y luego el cable negro (-).
- Cargas posteriores de la batería deberán efectuarse exclusivamente con agua destilada (controlar cada 2 meses).
- Mantener la batería limpia.

## Su máquina de un vistazo

### ⚠ **Atención. Daños en el equipo.**

*Aquí se describen inicialmente las funciones de los elementos de manejo e indicadores. ¡No ejecute aún función alguna!*

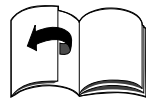

Fig. 1

### 1 Palanca para ajuste de velocidad/freno de sujeción

#### Velocidad (Fig. 4a):

Velocidad baja = palanca en «1».  
Velocidad alta = palanca en «6» o «7» (opcional).

Aumentar la velocidad = ajustar la escala de velocidad sin accionar el pedal de acoplamiento/freno.  
Disminuir la velocidad = ajustar la escala de velocidad, accionando la palanca de acoplamiento/freno (a media carrera).

#### Freno de sujeción (Fig. 4b):

Accionar totalmente el pedal de acoplamiento/freno y deslizar la palanca de ajuste de velocidad a (⊖).

Aflojar el freno de sujeción:

Accionar el pedal de acoplamiento/freno totalmente y deslizar la palanca de ajuste de velocidad a la escala de velocidad deseada.

### 2 Pedal de embrague y frenado

**Acoplamiento** = accionar el pedal a media carrera.

**Frenar** = accionar el pedal a fondo.

### ⓘ **Advertencia**

También sirve para activar/desactivar el freno de sujeción.

### 3 Palanca de ajuste de la altura de corte

Ajustar la escala de altura de corte mediante la palanca (1 a máx. 5 – según el modelo).  
Escala 1 = altura de corte – el sistema de corte esta en su punto inferior.

Escala 5 \* = altura de corte mayor – el sistema de corte se encuentra en su punto superior.

(\* Según el modelo. El número mas alto corresponde a la mayor altura de corte.)

### 4 Indicador de nivel de llenado del tanque (según el modelo)

Muestra en la mirilla el nivel de combustible en el tanque (fig. 7).

### 5 Palanca selectora del sentido de marcha

Los ajustes deben efectuarse con el equipo parado.

Presionar el pedal de freno para ello, manteniéndolo accionado.

Avance = colocar la palanca en «F/⬆»

Punto muerto = colocar la palanca en «N»

Retroceso = Colocar la palanca en «R/⬆»

### 6 Palanca PTO

Mediante la palanca PTO se activa y desactiva mecánicamente el sistema de corte.

### Desactivar el sistema de corte ⬇

= presionar la palanca para que salga de la escotadura y tirarla completamente hacia atrás.

### Activar el mecanismo de corte ⬆

= Presionar la palanca lentamente hacia adelante y trazarla en la escotadura.

### 7 Llave de encendido

Arranque: girar la llave hacia la derecha ⌚, hasta que el motor está en marcha, soltándola luego. La llave se encuentra en la posición ⌚/I

Paro = Colocar la llave de encendido en ⌚/«0».

### 8 Acelerador

Ajustar la velocidad de giro del motor libre de escalas.

Velocidades de giro del motor rápidas = ⤴.

Velocidades de giro del motor lentas = ⤵.

- 9 Cebador (según la versión)**  
Para un arranque con el motor frío, tirar del cebador (9a) o bien colocar el acelerador en la posición  (9b).
- 10 Tapa del tanque**  
Para cargar combustible.
- 11 Tubo de carga para el aceite**  
Para cargar aceite o controlar el nivel de llenado del mismo.
- 12 Batería**
- 13 Dispositivo de colección de césped**  
Colección del material cegado.
- 14 Canal de eyección**  
Conducir el material cegado al dispositivo de colección de césped.
- 15 Soporte para bote**
- 16 Dispositivo para acoplado**  
Solamente puede utilizarse si se ha quitado anteriormente el dispositivo de colección de césped.

*Circular por las pendientes siempre hacia arriba o abajo.*

*Trabajar en zonas con una pendiente máxima del 20%. No girar la máquina en zonas con pendiente.*

*Al cortar césped mojado, la máquina puede deslizarse por la falta de adherencia y volcar, con el consiguiente peligro de resultar lesionado el conductor. Por ello sólo deberá cortarse el césped estando seco.*

*Téngase presente que el trabajo a una velocidad excesiva aumenta el riesgo de accidente.*

*Observe una distancia de trabajo suficiente al cortar el césped en zonas límite, por ejemplo en zonas próximas a barrancos, árboles, arbustos y setos.*

*Sea particularmente cuidadoso al trabajar con la máquina en marcha atrás.*

*Verifique las características y el estado del terreno en donde desea trabajar con la máquina. Retire todos los objetos sueltos susceptibles de ser atrapados y eyectados por la máquina.*

*En caso que el sistema de corte colisione con un objeto extraño (p. ej. una piedra) o bien si el equipo comienza a vibrar de manera desmesurada: parar inmediatamente el motor. Hacer controlar el equipo por un taller especializado antes de proceder a su uso, a fin de determinar la existencia de eventuales daños.*

*Nunca pararse delante de la abertura de eyección de césped en caso de tratarse de una cortadora tipo guadaña.*

*Nunca introduzca las manos en sitios donde se encuentren piezas en movimiento giratorio ni las coloque debajo de las mismas.*

*Pare el motor y quite la llave de encendido aparte de desconectar el cable de la bujía antes de solucionar bloqueos o atascamientos en el canal de eyección.*

*No utilizar el equipo con mal tiempo, como p. ej. en caso de lluvia o tormentas.*

### **Peligro de asfixia a causa del monóxido de carbono**

*Haga funcionar el motor de combustión interna únicamente al aire libre.*

### **Peligro de explosión o incendio**

*Los vapores del combustible/ de la gasolina son explosivos. El combustible es altamente inflamable.*

*Cargue el combustible en el depósito antes de poner en marcha el motor. Mantenga el depósito del combustible cerrado durante el funcionamiento de la máquina o estando el motor caliente.*

*Reponer combustible sólo con el motor desconectado y frío.*

*Evite fuegos abiertos o ejecutar operaciones que produzcan chispas. ¡No fume! Cargue el combustible siempre en el exterior, nunca en recintos cerrados.*

*No poner el motor en marcha en caso de haber derramado combustible. Aleje el equipo de la superficie con combustible empujándolo y espere a que se disipen los vapores del mismo. Para evitar el peligro de incendios mantenga libre de césped y aceite el motor, el tubo de escape y el depósito de combustible.*

### **Peligro**

#### **Peligro de lesiones a causa de la máquina defectuosa**

*Hacer funcionar la máquina sólo en estado impecable.*

*Antes de iniciar cualquier ciclo de trabajo con la máquina, deberá efectuarse un control visual de la misma. Verificar particularmente si los dispositivos de seguridad y el mecanismo de corte con soportes, los elementos de mando y las uniones roscadas presentan huellas de daños. Verificar asimismo su asiento correcto.*

*Sustituir las piezas defectuosas por otras nuevas antes de iniciar el trabajo con la máquina.*

### **Peligro**

#### **Peligro de lesiones**

*No ejecute tareas de verificación, control, mantenimiento o ajuste con motor en marcha.*

## **Manejo**

¡Tenga en cuenta también las advertencias del manual del motor!

### **Peligro**

#### **Peligro de lesiones**

*Durante el ciclo de trabajo de la máquina (corte del césped), no deberán encontrarse nunca personas o animales en las inmediaciones de la máquina, dado que podrían resultar lesionados por las piedras u otros objetos semejantes eyectados por la máquina.*

*La máquina nunca debe ser manejada por niños.*

*Nunca vacíe el dispositivo colector de césped con el sistema de corte en marcha.*

*Puede lesionarse usted o terceros debido a objetos lanzados por el sistema de corte, mientras usted vacía el dispositivo colector de césped.*

*Al cortar el césped o hierba en zonas con fuerte pendiente, existe peligro de que la máquina vuelque. No circular nunca en sentido transversal respecto a la pendiente.*

**i Horas para el funcionamiento**

Tenga en cuenta las prescripciones nacionales y comunales respecto de las horas en las que se permite el uso (eventualmente en la dependencia correspondiente de la administración pública).

**Antes de cada uso**

Controlar:

- los dispositivos de protección,
- el nivel de llenado del aceite (ver el manual del motor),
- el nivel de llenado del tanque,
- la presión de los neumáticos,
- las ranuras de ventilación en la zona del motor para determinar la existencia de suciedad o residuos de césped.

**Carga de combustible y control del nivel de aceite****i Advertencia**

El motor se entrega de fábrica cargado con aceite.

Rogamos controlar y agregar si hiciera falta.

- Cargar «bencina sin plomo». Ver el manual del motor.
- Llenar el depósito de combustible como máximo hasta 2,5 cm debajo del borde inferior del tubo de carga.
- Cerrar firmemente el depósito de combustible.
- Controlar el nivel de aceite. El nivel debe encontrarse entre las marcas de «Full/Max.» y «Add/Min.» (véase también el manual del motor).

**Controlar la presión de los neumáticos****i Advertencia**

Por razones de producción, la presión de los neumáticos puede ser superior a la requerida.

- Controlar la presión de los neumáticos. Corregir si hace falta (ver el párrafo «Mantenimiento»):
  - adelante: 1,0 bar
  - atrás: 0,7 bar

**Ajuste del asiento del conductor**

Fig. 2

- Colocar el asiento en la posición deseada.

**Ajustar el volante (según el modelo)**





Fig. 3

- Presionar el pulsador de traba y colocar el volante en la posición deseada (a, b, c).

**i Advertencia**

¡Cuidar que el pulsador de traba quede correctamente trabado!

**Arranque del motor**

- Abrir la llave de paso para la bencina (de existir – consultar el manual del motor).
- Sentarse en el asiento del conductor.
- Desactivar el mecanismo de corte y colocarlo en su posición superior:
  - Colocar la palanca PTO en su posición inicial .
  - Colocar la palanca de ajuste de la altura de corte en «5» (mecanismo de corte arriba).
- Activar el freno de sujeción.
- Colocar la palanca selectora de marcha en «N».
- Colocar el acelerador en .
- Tirar del cebador o bien colocar la palanca del acelerador en .
- Girar la llave de encendido a la posición  hasta que el motor está en marcha (intentos de arranque de un máximo de 5 segundos, esperando 10 segundos antes del intento siguiente). Colocar la llave de encendido en la posición /1 una vez que el motor esté en marcha.
- Hacer retroceder lentamente el cebador/palanca de acelerador en cuanto el motor esté en marcha, hasta que el mismo marche con regularidad.

**Parar el motor**

- Colocar el acelerador en un posición central.

- Dejar que el motor se caliente por aprox. 20 segundos.
- Colocar la llave de encendido en /0.
- Quitar la llave de encendido.
- Accionar el freno de sujeción antes de abandonar la máquina.

**Marcha****! Peligro**

*Un arranque repentino o un paro abrupto y la marcha a velocidades elevadas aumenta el peligro de accidentes y puede dañar el equipo. Sea particularmente cuidados al trabajar con la máquina en marcha atrás.*

*Nunca modificar el ajuste del volante o del asiento del conductor durante la marcha.*

**! Atención. Daños en el equipo.**  
*Nunca invertir el sentido de marcha sin haber parado antes el equipo.*

- Hacer arrancar el motor según se describiera.
- Aflojar el freno de sujeción: Accionar el pedal de acoplamiento/freno totalmente y deslizar la palanca de ajuste de velocidad a la escala de velocidad deseada.
- Colocar la palanca selectora del sentido de marcha en la posición correspondiente.
- Pisar el pedal de embrague y freno hasta que el equipo se encuentra parado.

**Parar el equipo**

- Pisar el pedal de embrague y freno hasta que el equipo se encuentra parado.



**Cortar el césped**

Desactivar el mecanismo de corte antes de circular hacia atrás y colocarlo en su posición superior.

**i Advertencia**

Si se pretende marchar hacia atrás con el mecanismo de corte activado, el motor se detiene automáticamente.

- Hacer arrancar el motor según se describiera.

- Colocar el acelerador en la posición  para asegurar una entrega de potencia suficiente.
- Aflojar el freno de sujeción: Accionar el pedal de acoplamiento/freno totalmente y deslizar la palanca de ajuste de velocidad a la escala de velocidad deseada.
- Colocar la palanca selectora del sentido de marcha en «F»/adelante.
- Activar el mecanismo de corte:
  - Activar el PTO .
- Hacer descender el sistema de corte.
- Pisar el pedal de embrague y freno hasta que el equipo se encuentra parado.

### Vaciar el dispositivo de colección de césped

Si el material cortado permanece en el suelo o bien si la indicación de nivel de llenado (17, fig. 1) indica que la cesta está llena:

- Parar la máquina.
- Activar el freno de sujeción.
- Desactivar el sistema de corte.

Fig. 10a

- Tirar el dispositivo de colección de césped hacia arriba, asiéndolo de la manija y vaciarlo.

o bien

Fig. 10b

- Parar el motor y esperar que todas las piezas móviles se hayan detenido.
- Quitar el dispositivo de colección de césped.
- Vaciar su contenido.
- Volver a colocar el dispositivo de colección de césped.

### En general

Cuidar que la máquina no sufra sobrecargas cuando se ajuste la altura de corte y la velocidad de marcha. Para poder trabajar sin problemas, es necesario adaptar la altura de corte y la velocidad de marcha en dependencia con la longitud, el tipo y la humedad del césped. En caso de obturación, disminuir la velocidad de marcha y aumentar la longitud de corte.

### Parar la máquina

- Parar el equipo.
- Pisar a fondo el pedal de freno y activar el freno de sujeción.
- Desactivar el mecanismo de corte y colocarlo en su posición superior.
- Colocar el acelerador en un posición central.
- Colocar la llave de encendido en y después de 20 segundos en /«0».
- Quitar la llave de encendido.

### Advertencia

Estacionar el equipo en ambientes cerrados únicamente una vez que el motor se haya enfriado.

### Accesorios (opcionales)

#### Peligro de lesiones debido a las herramientas de corte

Utilizar guantes de seguridad.

Fig. 6

#### Cortar el césped con eyección lateral

Accesorio: compuerta de eyección (c)

- Ajustar la palanca selectora de altura de corte en «1» (mecanismo de corte abajo).
- Quitar el canal de eyección (b).
- Montar la compuerta de eyección (c).

#### Mullido

Accesorio: Pieza de cierre para el mullido (d)

- Colocar la regulación de altura de corte en «1» (el sistema de corte en su posición inferior).
- Quitar el canal de eyección (b).
- Montar la pieza de cierre para el mullido (d).

### Advertencia

Si en el volumen de entrega de los accesorios para el mullido se encuentra una cuchilla especial para tal fin (según el modelo), esta deberá ser montada por un taller especializado (momento de ajuste: 122 Nm).

### Advertencia

Debido al sistema de seguridad, el dispositivo de colección de césped (a) también debe estar montado cuando se corta el césped con el dispositivo de eyección lateral o bien durante el mullido.

### Consejos prácticos para el cuidado del césped

Algunos consejos y sugerencias para que el césped crezca sano y uniforme.

#### Cortar el césped

El césped se compone de diferentes clases de hierba. Si Vd. corta el césped con gran frecuencia, crecerán las hierbas con raíces fuertes y que forman una capa espesa. Si por el contrario Vd. corta el césped con menos frecuencia, crecerán preferentemente las hierbas altas y la maleza (por ejemplo trébol, margaritas)

La altura normal del césped se encuentra entre los 4 a 5 cm.

Durante el cegado debería cortarse solamente la  $\frac{1}{3}$  parte de la altura total; es decir, proceder al cortado a la altura normal, cuando el césped presenta 7 a 8 cm. ¡No cortar el césped a una altura inferior a los 4 cm! De lo contrario, puede sufrir durante la época de sequía.

Si el césped está muy largo (por ejemplo después de las vacaciones), deberá cortarse en varias etapas, hasta alcanzar la altura normal.

#### Mullir (con el accesorio específico correspondiente)

El césped se ve cortado en pequeños trozos (aprox. de 1 cm) y queda esparcido. De esta manera, el césped conserva muchas sustancias nutritivas.

Para lograr un resultado óptimo, el césped debe conservarse siempre corto. Véase a este respecto el apartado «Cortar el césped».

Tener en cuenta las advertencias siguientes durante el proceso de mullido:

- no cortar césped mojado,

- no reducir la longitud del césped en más de un máx. de 2 cm de su longitud total,
- avanzar lentamente,
- utilizar la velocidad de giro máxima del motor,
- limpiar el sistema de corte con regularidad.

## Transporte

Conducir la máquina sólo en trayectos cortos de un lugar de empleo al otro. Utilizar un vehículo de transporte para cubrir distancias mayores entre un sitio de empleo y otro.

Advertencia: la máquina no posee autorización para circular por la vía pública según las ordenanzas de tránsito.

### Trayectos cortos

#### Peligro

Pueden producirse daños debidos a objetos lanzados por el mecanismo de corte.

- Desactive el mecanismo de corte antes de mover la máquina.

### Trayectos largos

#### Atención

##### **Daños de transporte**

Los elementos de transporte utilizados (p. ej. vehículos de transporte, rampa de carga o similares) debe utilizarse de acuerdo con las prescripciones (véanse las instrucciones de funcionamiento correspondientes). La máquina debe estar asegurada contra desplazamientos durante el transporte.

##### **El medio ambiente pelagra debido a combustible derramado**

No transporte la máquina inclinada.

- Preparar el vehículo de transporte.
- Colocar la rampa de carga en el vehículo de transporte.
- Empujar la máquina a mano y estando en marcha neutra para que ascienda a la superficie de carga.
- Activar el freno de sujeción.
- Asegurar la máquina para que no pueda desplazarse.

## Limpieza/Mantenimiento

#### Peligro

##### **Peligro de lesiones debido al arranque involuntario del motor**

Protéjase contra lesiones.

Antes de efectuar trabajos en la máquina

- detener el motor,
- quitar la llave de encendido,
- activar el freno de sujeción,
- esperar hasta que se hayan detenido completamente todas las partes móviles. El motor debe haberse enfriado.
- quitar el cable de la bujía, para evitar un arranque involuntario del motor.

#### Atención

No utilice equipos de alta presión para la limpieza.

## Limpieza

#### Advertencia

Limpiar el equipo con prolijidad después de cada uso.

- Parar la máquina sobre una superficie firme y pareja.
- Activar el freno de sujeción.

### Limpiar el mecanismo de corte

#### Peligro

##### **Peligro de lesiones a causa de las cuchillas cortantes**

Utilice guantes de trabajo.

Limpie las herramientas de corte con cuidado.

#### Atención

##### **Daños en el motor**

No incline la máquina en más de 30°.

Puede fluir combustible al interior de la cámara de combustión, produciendo daños en el motor.

- Colocar el mecanismo de corte en su posición superior.
- Limpiar el compartimiento de corte mediante un cepillo, escobillón o paño.

## Sistema de corte con tobera de limpieza (según el modelo)

Fig. 9

Parar el equipo sobre una superficie plana libre de guijarros, piedras, etc. y activar el freno de sujeción.

1. Sujetar la manguera de agua mediante un acoplamiento rápido de uso comercial sobre la tobera de lavado. Abrir el grifo de agua.
2. Hacer arrancar el motor.
3. Hacer descender el sistema de corte y ponerlo en marcha durante algunos minutos.
4. Parar el sistema de corte y el motor.
5. Desconectar la manguera de agua.

Repetir los pasos de 1 a 5 en la segunda tobera de lavado (si la hubiere).

Concluido el procedimiento de limpieza (pasos 1 a 5):

- Hacer ascender el sistema de corte.
- Poner en marcha el motor y activar el sistema de corte durante algunos minutos, a fin de que éste se seque.

### Limpieza del dispositivo recolector de césped

- Quitar y vaciar el dispositivo recolector de césped.
- El dispositivo recolector de césped puede limpiarse mediante un fuerte chorro de agua (manguera de jardín).
- Dejar que se seque correctamente antes de su próximo uso.

## Mantenimiento

Tenga en cuenta las indicaciones de mantenimiento del motor.

Haga controlar y efectuar el mantenimiento a un taller especializado una vez concluida la temporada.

#### Atención

##### **El aceite de motor constituye una amenaza para el medio ambiente**

Entregue, por lo tanto, el aceite usado sólo en los puntos oficiales de recogida de aceites usados o en empresas especializadas del sector.

### **Peligra el medio ambiente debido a la batería**

Las baterías gastadas no deben arrojarse a los residuos domiciliarios. Entregue las baterías gastadas a su comerciante o a una compañía especializada. Desmonte la batería antes de radiar el equipo.

### **Uso de un cable auxiliar para el arranque**



#### **Peligro**

Nunca conectar un cable de arranque auxiliar a una batería defectuosa o congelada.

Cuidar que no se toquen los equipos y las conexiones de los cables y que el encendido esté apagado.

- Conectar el cable auxiliar de arranque en el polo positivo (+) de la batería descargada y de la batería auxiliar.
- El polo negativo del cable auxiliar de arranque debe conectarse primero en el polo negativo (-) de la batería auxiliar.  
Conectar ahora el otro conector en el cuadro o bien en el bloque del motor (lo mas alejado posible de la batería descargada).



#### **Advertencia**

Si la batería auxiliar se encuentra instalada en un vehículo, éste no debe arrancar durante el proceso de ayuda de arranque.

- Hacer arrancar el vehículo que con la batería descargada y activar el freno de sujeción.
- Desconectar el cable auxiliar de arranque en orden inverso.

### **Presión de los neumáticos**



#### **Atención**

Nunca exceder la presión máxima de los neumáticos (ver la banda lateral de los neumáticos).

Nunca pararse sobre o delante de los neumáticos durante su inflado.

La presión de los neumáticos recomendada es de:

- adelante: 1,0 bar
- atrás: 0,7 bar

Una presión excesiva en los neumáticos reduce la vida útil de éstos. La presión de los neumáticos debe controlarse antes de cada marcha.

### **Al cabo de 5 horas de funcionamiento**

- Efectuar el primer cambio de aceite. Los intervalos de servicio posteriores figuran en las instrucciones de uso del motor. Utilizar la canaleta par aceite (fig. 8) para la descarga del mismo.

### **Al cabo de 10 horas de funcionamiento**

- Lubricar todas las articulaciones giratorias y rodamientos (palancas de mando, ajuste de altura del sistema de corte, pedal de acoplamiento/freno, ...) con algunas gotas de aceite ligero.
- Limpiar la batería.

### **Cada 25 horas de funcionamiento**

- Lubricar todos los rodillos de las cuchillas, los rodillos tensores, y las monturas de los rodillos tensores en las boquillas de lubricativo correspondientes, con grasa del tipo 251H EP. Hacer efectuar estas tareas por un taller especializado.
- Lubricar los dientes del mecanismo de dirección con grasa multiuso.
- Lubricar las articulaciones de la dirección con unas gotas de aceite ligero.
- Lubricar los rodamientos de las ruedas y los ejes de las ruedas delanteras en las boquillas de lubricativo correspondientes con una grasa universal.

### **Cada 50 horas de funcionamiento**

- Hacer quitar la suciedad y vestigios del césped del engranaje de accionamiento en un taller especializado.

### **Cada dos meses**

Solamente en baterías del tipo 2:

- Llenar los vasos de la batería hasta 1 cm debajo de la apertura de carga con agua destilada.

### **Según necesidad**

#### **Cargar la batería**

Si no se usa el equipo por un tiempo prolongado, se recomienda, desmontar la batería del mismo y cargarla antes de su depósito, repitiendo este proceso cada dos meses y antes de volver a ponerla en funcionamiento.



#### **Advertencia**

Tener en cuenta las advertencias contenidas en las instrucciones de funcionamiento del equipo de carga para la batería.

#### **Cambio de los fusibles**

- Cambiar los fusibles defectuosos exclusivamente por otros de la misma intensidad de corriente.

#### **Una vez por temporada**

- Lubricar los dientes del mecanismo de dirección con grasa multiuso.
- Lubricar las articulaciones de la dirección con unas gotas de aceite ligero.
- Lubricar todas las articulaciones giratorias y rodamientos (palancas de mando, ajuste de altura del sistema de corte, pedal de acoplamiento/freno, ...) con algunas gotas de aceite ligero.
- Limpiar la bujía y ajustar la distancia entre electrodos o sustituirla por una nueva. Véase a este respecto las instrucciones de uso del motor.
- Hacer engrasar los ejes de las ruedas traseras con una grasa especial (hidrófuga) en un taller especializado.
- Hacer afilar la cuchilla de corte en un taller especializado.

### **Paro**



#### **Atención**

#### **Daños materiales en la máquina**

Guarde la máquina, con el motor frío, en un recinto seco y limpio. Proteja la máquina contra la corrosión (óxido), en caso de largos períodos de inactividad, por ejemplo durante la estación invernal.

Al concluir la temporada, o en caso de un período de inactividad superior a un mes:



- Limpiar la máquina y el dispositivo recogedor.
- Aplicar aceite como medida de protección contra la acumulación de óxido en todas las piezas metálicas con ayuda de un paño o un aerosol.
- Cargar la batería mediante un equipo de carga.
- En caso de un paro estacional durante el invierno, desmontar la batería, cargarla y almacenarla en un ambiente seco y fresco (protegido de heladas). Cargarla cada 4 a 6 semanas y antes de su nuevo montaje.
- Evacuar el combustible (sólo al aire libre). Parar el motor tal como se explica en las instrucciones de uso del mismo.
- Inflar los neumáticos según los valores indicados en su banda lateral. Inflar neumáticos que carezcan de las indicaciones en su banda lateral, con una presión de 0,9 bar.
- Guardar la máquina en un recinto seco y limpio.

## Garantía

En cada país rigen las condiciones de garantía establecidas por nuestra Casa o el importador.

Las perturbaciones y averías de su máquina serán subsanadas de modo gratuito en la medida en que las causas de las mismas sean debidas a defectos de material o de fabricación.

En un caso de garantía rogamos se dirija al Distribuidor en donde adquirió la máquina o a nuestra sucursal más próxima.

## Informaciones respecto del motor

El fabricante del motor es responsable de todos los problemas concernientes al motor en cuanto a potencia, medición de la misma, datos técnicos, garantía y servicio. Pueden consultarse Informaciones al respecto, en el manual del usuario y de manejo del fabricante.

## Ayuda en caso de averías



### **Peligro**

#### **Peligro de lesiones debido al arranque involuntario del motor**

*Protéjase contra lesiones. Antes de efectuar trabajos en la máquina*

- detener el motor,
  - quitar la llave de encendido,
  - activar el freno de sujeción.
  - esperar hasta que se hayan detenido completamente todas las partes móviles.
- El motor debe haberse enfriado.*
- Quitar el cable de la bujía, para evitar un arranque involuntario del motor.

Muchas de las anomalías que pueden surgir durante el funcionamiento de la máquina, no suponen necesariamente la existencia de una avería y se deben a razones que Vd. debería conocer para dominar perfectamente su máquina. En caso de duda, su taller especializado le ayudará gustosamente.

Avería	Posible causa	Forma de subsanarla
El arranque no gira.	Se ha activado el sistema de bloqueo de seguridad.	Sentarse en el asiento del conductor, accionar a fondo el pedal de freno o bien trabar el freno de sujeción para el arranque. Desactivar el sistema de corte. Montar el dispositivo de colección de césped conjuntamente con el canal de eyección o el elemento de cierre para mullir.
	La batería no fue conectada correctamente.	Conectar el cable rojo en el polo (+) de la batería y el cable negro en el polo (-) de la batería.
	Baterías descargadas o débiles.	Controlar el nivel de líquido en la batería según el tipo de la misma. Si hace falta, agregar agua destilada hasta 1 cm debajo de la abertura de carga. Tener en cuenta la marca que presenta la batería. Cargar la batería a continuación.
	Se ha activado el fusible.	Cambiar el fusible. Si el fusible se activa de modo repetitivo, averiguar la causa (generalmente un cortocircuito).
	Cable de masa flojo entre la batería y el cuadro.	Conectar el cable de masa.

<b>Avería</b>	<b>Posible causa</b>	<b>Forma de subsanarla</b>
El arranque gira, pero el motor no arranca.	Posición incorrecta del cebador y del acelerador.	Accionar el cebador. Colocar el acelerador en  .
	El carburador no recibe combustible. El tanque está vacío.	Llenar con combustible.
	La bujía está defectuosa o sucia.	Controlar la bujía. Ver el manual del motor.
	No salta la chispa de encendido.	Hacer controlar el encendido en un taller especializado.
El motor produce humo.	Hay demasiado aceite en el motor.	Parar inmediatamente la máquina. Controlar el nivel de aceite en el motor.
	El motor está defectuoso.	Parar inmediatamente la máquina. Hacer controlar el motor en un taller especializado.
Vibraciones fuertes.	El eje de la cuchilla o la cuchilla misma está defectuoso/a.	Parar inmediatamente la máquina. Hacer cambiar las piezas defectuosas en un taller especializado.
El mecanismo de corte no eyecta césped o el corte es irregular.	La velocidad de giro del motor es baja.	Acelerar más.
	La velocidad de marcha es demasiado alta.	Ajustar una velocidad de marcha menor.
	La cuchilla de corte está desafilada.	Hacer afilar o reemplazar la cuchilla de corte en un taller especializado.
El motor marcha pero el mecanismo de corte no corta.	La correa trapezoidal está cortada.	Hacer cambiar la correa trapezoidal en un taller especializado.

## Innehållsförteckning

För din säkerhet . . . . .	64
Montering . . . . .	65
Översikt . . . . .	66
Handhavande . . . . .	67
Tips för gräskötsel . . . . .	69
Transport . . . . .	69
Rengöring/Underhåll . . . . .	69
Förvaring . . . . .	70
Garanti . . . . .	71
Motorinformation . . . . .	71
Felsökning . . . . .	71

## Data på typskylten

Dessa data är mycket viktiga för identifiering av reservdelar och för kundtjänsten. Typskylten sitter under förarsätet. Anteckna alla data på typskylten i nedanstående ruta.

\_\_\_\_\_

\_\_\_\_\_

\_\_\_\_\_

Dessa och vidare uppgifter om maskinen återfinnes i den separata CE-försäkran om överensstämmelse, som är en del av denna bruksanvisning.

## För din säkerhet

### Riktig användning

Denna maskin är avsedd för användning

- som åkrgräsklippare för trädgårdar.
- med tillbehör som uttryckligen är godkänt för denna åkrgräsklippare,
- enligt denna bruksanvisning och dess säkerhetsanvisningar.

Varje annan användning gäller som icke avsedd.

Icke avsedd användning leder till att garantin upphör att gälla och tillverkaren ikläder sig inget ansvar för följderna. Användaren är ansvarig för eventuella skador på annans hälsa och egendom

Vid egenmäktiga förändringar på traktorn upphör garantin att gälla. Denna maskin är ej godkänd för drift på allmän väg och persontransport.

## Allmänna säkerhetsanvisningar

Läs igenom och följ bruksanvisningen noggrant innan du startar maskinen och under drift.

Informera andra användare om maskinens riktiga användning.

Använd traktorn endast i av tillverkaren föreskrivet och levererat tillstånd.

Förvara alltid bruksanvisningen på säker och lättåtkomlig plats. Lämna över bruksanvisningen till den nya ägaren vid ägarbyte.

Reservdelar och tillbehör måste uppfylla tillverkarens krav.

Använd därför endast originalreservdelar och originaltillbehör eller av tillverkaren godkända reservdelar och tillbehör.

Låt endast fackverkstad utföra eventuella reparationer.

### Före start

Drogpåverkade (t.ex. alkohol-, narkotika- eller läkemedels-påverkade) personer får ej använda maskinen.

Barn under 16 år får ej använda maskinen.

Denna maskin är ej avsedd för att användas av personer (inkl barn) med begränsad fysisk, sensorisk eller psykisk förmåga eller utan erfarenhet/kunskap såvida inte de övervakas av en för deras säkerhet ansvarig person eller av denna instruerats om hur maskinen ska användas.

Barn bör övervakas för att säkerställa att de inte leker med maskinen.

Gör dig före start förtrodd med alla anordningar och manöverorgan liksom deras funktion.

Förvara bränsle endast i därför avsedda behållare och aldrig i närheten av värmekällor som (t. ex. ugnar och varmvattenbehållare).

Byt ut defekt avgasrör, bränsletank eller tanklock.

Koppla tillbehör och redskap på föreskrivet sätt.

Traktorns styr- och bromsförmåga liksom tyngdpunkt påverkas av tillkopplade redskap, tillbehör, ballastvikter och fyllda gräsuppsamlare.

## Under drift

Använd vid arbete med och på maskinen lämplig arbetsklädsel (t.ex. säkerhetsskor, långbyxor, tätsittande klädsel, skyddsglasögon och hörsel-skydd).

Använd maskinen endast i felfritt tillstånd.

Ändra aldrig de på fabriken gjorda motorinställningarna.

Tanka aldrig när motorn är igång eller het. Tanka traktorn endast utomhus. Undvik öppen eld och gnistbildning och rök inte.

Se till att människor – särskilt barn – och djur ej uppehåller sig inom maskinens arbetsområde.

Se till att det inte ligger främmande föremål (stenar, leksaker, ståltråd osv) som kan slungas omkring av maskinen på den areal som ska klippas. På så sätt reduceras risken för eventuell person- och maskinskada. Klipp ej på sluttningar med mer än 20% lutning.

Klippning på sluttningar är farligt eftersom traktorn kan välta eller halka. Starta och bromsa alltid mjukt på sluttningar, kör långsamt och med motorn tillkopplad vid utförskörning. Kör aldrig på tvären på sluttningar utan alltid upp- eller nedför.

Arbeta endast vid dagsljus eller med tillräcklig belysning.

Traktorn är ej god för persontransport. Ta aldrig med passagerare.

### Före alla åtgärder på maskinen

Skydda dig mot skador.

Före alla åtgärder på maskinen

- stäng av motorn.
- dra ur startnyckeln.
- dra åt parkeringsbromsen.
- vänta tills alla rörliga delar står stilla, och motorn svalnat.
- dra av tändkabeln från tändstiftet så, att motorn ej kan startas oavsiktligt.

### Efter användning

Lämna aldrig traktorn utan att ha stängt av motorn, dragit ur startnyckeln och dragit åt parkeringsbromsen.

## Säkerhetsanordningar

Säkerhetsanordningarna är till för ditt skydd och måste alltid fungera. Förändringar av säkerhetsanordningarna eller deras funktion är förbjudet.

Säkerhetsanordningar är:

### Gräsuppsamlare/utkastarlucka/bioklippskydd

Bild 6

Dessa delar skyddar mot skada genom kniven eller utslungade föremål. Maskinen får endast användas med monterad gräsuppsamlare (a) tillsammans med utkastarkanal (b) eller utkastarluckan (c) eller med bioklippskyddet (d).

### Säkerhetsspärrsystem

Säkerhetsspärrsystemet medger motorstart endast, när

- föraren sitter i sätet,
- parkeringsbromsen är åtdragen,
- körriktningsspaken står på "N",
- utkastarluckan, bioklippskyddet eller utkastarkanal är monterad,
- klippaggregatet är fränkopplat.

Säkerhetsspärrsystemet stänger av motorn när föraren lämnar sätet utan att dra åt parkeringsbromsen och koppla från klippaggregatet. Säkerhetsspärrsystemet förhindrar klippning utan monterad gräsuppsamlare (automatisk frånslagning av motorn).

Säkerhetsspärrsystemet förhindrar backning med tillkopplat klippaggregat (motorn stängs av automatiskt). Därför måste klippaggregatet kopplas från före backning.

### Teckenförklaring

Nedan förklaras symbolerna på maskinens olika skyltar.



OBS!  
Läs bruksanvisningen före drifttagning!



Klippning på sluttningar kan vara farligt.



Håll andra personer borta från det farliga området!

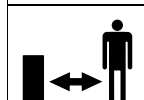

Roterande delar.  
Håll händer och fötter på avstånd.



Roterande delar.  
Håll händer och fötter på avstånd.



Stick inte in händer eller fötter i maskinens öppningar när denna är igång.



Ta av tändstiftskontakten före alla åtgärder på klippverktygen! Håll fingrar och fötter på avstånd från klippverktygen! Stäng alltid av motorn och ta av tändstiftskontakten före inställning, rengöring eller kontroll av maskinen.

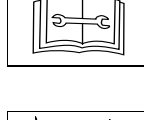
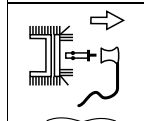

OBS! Explosionsfara.



Batterisyra/Risk för frätskador.



Stig aldrig på klippaggregatet när du stiger på eller av maskinen.

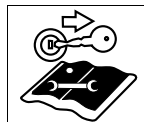

Före åtgärder på maskinen – dra ur startnyckeln och följ anvisningarna i bruksanvisningen.



Maskinen får endast användas med monterad gräsuppsamlare (a) tillsammans med utkastarkanal (b)

eller utkastarluckan (c) eller med bioklippskyddet (d).

Se till att dessa tecken alltid är läsbara.

### Teckenförklaring (tecken i bruksanvisningen)

I denna bruksanvisning används följande tecken:



**Fara**

Hänvisar till de risker som är förknippade med den beskrivna verksamheten vid vilken personskada kan uppstå.

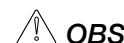

**OBS**

Hänvisar till de risker som är förknippade med den beskrivna verksamheten vid vilken saksador kan uppstå.



**OBS!**

Hänvisar till viktig information och tips.

### Avfallshantering

Hantera förpackningsrester, förbrukad utrustning osv enligt gällande avfallsföreskrifter.

### Positionsangivelse

Vid positionsangivelse på maskinen (t. ex. vänster, höger) utgår vi alltid från förarsätet sett i körriktningen.

## Montering

### Montering av maskinen

I slutet av bruksanvisningen eller som bilaga beskrivs monteringen av maskinen i bildform.

Bilderna kan i vissa detaljer avvika från den aktuella maskinen.

### Ta batteriet i drift



**Fara**

**Risk för förgiftning och skada genom batterisyra**

Använd skyddsglasögon och skyddshandskar.

Undvik att batterisyrans kommer i kontakt med huden.

Skölj genast med kallt vatten och uppsök läkare om du får stänk av batterisyra i ansiktet eller ögonen.

Drick mycket vatten och uppsök omgående läkare om du av misstag svalt batterisyra.

Förvara batterierna utom räckhåll för barn.

Luta aldrig batteriet, eftersom batterisyra kan rinna ut.

Lämna in batterisyraresten hos handlaren eller behörigt avfallshanteringsföretag.



**OBS**

### **Brandfara, explosion och korrosion genom batterisyra och batterisyrans gaser**

Rengör genast delar som träffats av batterisyra.

Batterisyra är korroderande.

Rökning förbjuden och håll brännande och varma föremål på avstånd.

Ladda batterierna endast i väl-ventilerade och torra rum.

### **Möjlig kortslutning vid åtgärder på batteriet**

Lägg inga verktyg eller metallföremål på batteriet.

Beakta ordningsföljden vid lossning och anslutning av batteriet.

### **Lossning**

- Lossa först den svarta kabeln (-) och därefter den röda (+).

### **Anslutning**

- Lossa först den röda kabeln (+) och därefter den svarta (-).

### **Vid leverans av ett "underhållsfritt/slutet" batteri (typ 1)**

(Batteri med proppar)

Batteriet är fyllt med batterisyra

och har förseglats på fabriken.

Men även ett "underhållsfritt" batteri kräver skötsel för att kunna hålla en viss tid.

- Håll alltid batteriet rent.
- Undvik att luta batteriet för mycket. Även ett "förseglat" batteri släpper ut elektrolytvätska om det välts.
- Ladda batteriet med en batteriladdare (max laddningsström 12 V, 6 A) under 1–2 timmar före första drifttagning. Dra efter laddning först ut laddarens nätkontakt och lossa därefter batteriet (se även laddarens bruksanvisning).

### **Vid leverans av ett ej fyllt batteri (typ 2)**

(Batteri med proppar)

Bild 5

- Ta ut batteriet ur maskinen.
- Ta av battericellernas proppar.
- Fyll varje cell långsamt med batterisyra upp till 1 cm under påfyllningsöppningen.
- Låt batteriet stå stilla i 30 minuter så, att blyet kan ta åt sig batterisyrans.
- Kontrollera vätskenivån och fyll vid behov på batterisyra.
- Ladda batteriet med en batteriladdare (max laddningsström 12 V, 6 A) under 2–6 timmar före första drifttagning. Dra efter laddning först ut laddarens nätkontakt och lossa därefter batteriet (se även laddarens bruksanvisning).
- Montera battericellernas proppar igen.
- Montera batteriet i maskinen.
- Ta av batteriluftningens blindpropp. Montera luftningsslangen och för den nedåt i maskinen. Se till att den ligger fritt!
- Lossa först den röda kabeln (+) och därefter den svarta (-).
- Därefter får batteriet endast fyllas på med destillerat vatten (kontroll varannan månad).
- Håll alltid batteriet rent.

## **Översikt**



**OBS. Skador på maskinen.**

Här beskrivs manöver- och kontrollorganens funktion.

Utför ännu inte några funktioner!



Bild 1

### **1 Spak för hastighetsreglering/parkeringsbroms**

#### **Hastighet (bild 4a):**

Låg hastighet = spaken på "1".  
Hög hastighet = spaken på "6" eller "7" (tillval).

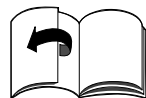
Höja hastigheten = Förskjut spaken utan att använda kopplings-/bromspedalen.

Sänka hastigheten = Förskjut spaken och använd härvid kopplings-/bromspedalen (tryck ner den till hälften).

### **Parkeringsbromsen (bild 4b):**

Dra åt parkeringsbromsen:

Tryck ner kopplings-/bromspedalen helt och ställ hastighets-spaken på (⊙).

Lossa parkeringsbromsen:

Tryck ner kopplings-/bromspedalen helt och ställ hastighets-spaken i önskat läge.

### **2 Kopplings-/bromspedal**

**Koppla** = pedalen halvt nedtryckt.

**Bromsning** = pedalen helt nedtryckt.



**OBS!**

Används även för att dra åt och lossa parkeringsbromsen.

### **3 Klipphöjdsinställningsspak**

Ställ med spaken in de olika klipphöjderna (1 till max 5 – beroende på modell).

Läge 1 = minsta klipphöjd – klippaggregatet helt nere.

Läge 5 \* = största klipphöjd – klippaggregatet helt uppe.

(\* Beroende på modell.

Det största talet motsvarar den största klipphöjden.)

### **4 Bränslemängdsindikering (beroende på modell)**

Visar bränslenivån i bränsletanken (bild 7).

### **5 Körrikningsspak**

Inställningar får endast göras när maskinen står stilla.

Håll för detta ändamål

bromspedalen helt intryckt.

Framåt = spaken på "F/↑"

Tomgång = spaken på "N"

Bakåt = spaken på "R/↓"

### **6 PTO-spak**



Med PTO-spaken kopplas klippaggregatet till och från mekaniskt.

### **Koppla från klippaggregatet**

= Tryck ut spaken ur utskärningen och dra den helt bakåt.

**Koppla till klippaggregatet**   
= Tryck spaken långsamt framåt och låt den gripa i utskärningen.

## 7 Tändningsnyckel

Start: Vrid nyckeln åt höger  tills motorn startar och släpp den sedan. Nyckeln står på /I. Stopp = nyckel på /”0”.

## 8 Gasspak

Steglös inställning av motorns varvtal.

Högt motorvarvtal = .

Lågt motorvarvtal = .

## 9 Choke (beroende på utförande)

Dra ut choken (9a) vid start med kall motor eller ställ gasspaken på  (9b).

## 10 Tanklock

För tankning

## 11 Oljepåfyllningsöppning

För oljepåfyllning och kontroll av oljenivån.

## 12 Batteri

## 13 Gräsuppsamlare

Samlar upp avklippt gräs.

## 14 Utkastarkanal

Leder det avklippta gräset till gräsuppsamlaren.

## 15 Burkhållare

## 16 Upphängningsanordning

Användning endast möjlig vid demonterad gräsuppsamlare.

## Handhavande

Beakta även anvisningarna i motorhandboken!

### Fara

#### Risk för personskada

Personer – särskilt barn – och djur får under klippning ej uppehålla sig inom traktorns arbetsområde. De kan skadas av utslungade stenar eller andra föremål. Barn får aldrig använda traktorn.

Vid tömning av gräsuppsamlaren kan användaren eller andra skadas av utslungat material.

Töm därför aldrig gräsuppsamlaren när klippaggregatet är igång.

Vid klippning på sluttningar kan traktorn välla. Kör därför aldrig på tvären utan alltid uppåt och nedåt. Max lutning 20%.

Vänd aldrig på sluttningen.

Vid klippning av fuktigt gräs kan traktorn halka. Klipp därför endast när gräset är torrt.

För hög hastighet höjer risken för olyckor.

Håll tillräckligt avstånd i gränsområdena som tex i närheten av farliga sluttningar eller under träd och vid buskar och häckar.

Var särskilt försiktig vid backning under klippning.

Se till att det inte ligger främmande föremål (stenar, leksaker, ståltråd osv) som kan slungas omkring av maskinen på den areal som ska klippas.

Om ett främmande föremål (t.ex. en sten) träffas av kniven eller om maskinen börjar vibrera på ett ovanligt sätt: Slå genast från motorn.

Låt en fackverkstad undersöka maskinen avseende skador innan driften återupptas.

Stå aldrig framför gräsutkastets öppningar.

Håll händer och fötter på avstånd från roterande delar.

Slå från motorn och dra ut tändnyckeln och dra av tändkabeln innan blockeringar eller tilltäppt utkastarkanal åtgärdas.

Använd ej maskinen vid dåligt väder som t.ex. vid risk för regn eller åska.

#### Risk för kvävning genom kolmonoxid

Låt motorn endast vara igång utomhus.

#### Explosions- och brandfara

Bränsle-/bensinångor är explosiva och bränsle mycket lättantändligt. Fyll tanken före start.

Håll tanken stängd närmotorn är igång eller fortfarande varm.

Fyll endast på bränsle när motorn är avstängd och har svalnat.

Undvik öppen eld och gnistbildning och rök inte. Tanka traktorn endast utomhus.

Starta inte motorn när bränsle runnit över. Flytta traktorn från det bränslekontaminerade stället och vänta tills bränsleångorna avdunstat.

För att undvika brandrisk ska följande delar hållas fria från gräs och utträdande olja: Motor, avgassystem, bränsletank.

### Fara

#### Risk för personskada genom defekt traktor

Använd traktorn endast i felfritt tillstånd.

Okulärbesiktiga den för varje start. Kontrollera särskilt säkerhetsanordningarna, klippverktygen med fäste, manöverorgan och skruvförband. Byt defekta delar före start.

### Fara

#### Risk för personskada

Utför ingen kontroll/skötsel/inställning/reparation när motorn är igång eller varm.

### Arbetstider

Beakta gällande bestämmelser rörande arbetstider (fråga vid behov ansvarig myndighet).

## Före varje användning

Kontrollera:

- alla skyddsanordningar,
- motoroljenivån (se motorhandboken),
- bränslenivån
- däcktrycket
- luftöppningarna i motorområdet rörande smuts och klipprester.

## Tankning och kontroll av oljenivå

### OBS!

Motorn har på fabriken fyllts med olja – kontrollera och fyll på vid behov.

- Tanka, oblyad bensin. Se motorhandboken.
- Fyll högst upp till 2,5 cm under öppningskanten.
- Stäng tanklocket säkert.
- Kontrollera oljenivån. Den måste ligga mellan "Full/Max."- och "Add/Min."-markeringen. (se motorhandboken)

## Kontroll av lufttrycket i däck

### **i** OBS!

Av produktionsskäl kan däcktrycket vara högre än nödvändigt.

- Kontroll av lufttrycket i däck.  
Korrigera vid behov (se "Underhåll"):  
– fram: 1,0 bar  
– bak: 0,7 bar

## Inställning av förarsätet

Bild 2

- Ställ sätet i önskat läge.

## Rattinställning (beroende på modell)

Bild 3

- Tryck på spärrknappen och ställ ratten i önskat läge (a, b, c).

### **i** OBS!

Se till att spärrknappen snäpper fast riktigt!

## Starta motorn

- Öppna bensinkranen (såvida sådan finns – se motorhandboken).
- Ta plats på förarsätet.
- Koppla från klippaggregatet och ställ det i de övre läget.  
– Ställ PTO-spaken i frånläget .  
– Ställ klipphöjdsspaken på "5" (klippaggregatet i det övre läget).
- Dra åt parkeringsbromsen.
- Ställ korriktningsspaken på "N".
- Ställ gasspaken på .
- Dra vid kall motor ut choken resp ställ gasspaken på .
- Vrid tändnyckeln till  tills motorn startar (startförsök max 5 sekunder, vänta minst 10 sekunder till nästa startförsök).  
Ställ tändnyckeln på /1 när motorn är igång.
- När motorn startat, minska choken/gasspaken långsamt tills motorn går lugnt.

## Stanna motorn

- Ställ gasspaken i mellanläget.
- Låt motorn gå ca 20 sekunder.
- Ställ tändnyckeln på .
- Dra ur tändnyckeln.
- Dra åt parkeringsbromsen innan maskinen lämnas.

## Körning

### Fara

*Abrupt start eller stopp och körning med hög hastighet höjer risken för olyckor och kan leda till att maskinen skadas. Var särskilt försiktig vid backning under klippning.*

*Justera aldrig ratten resp förarsätet under gång.*

### OBS. Skador på maskinen.

*Ändra aldrig korriktning utan att först ha stoppat maskinen.*

- Starta motorn enligt beskrivningen.
- Lossa parkeringsbromsen:  
Tryck ner kopplings-/bromspedalen helt och ställ hastighetspaken i önskat läge.
- Ställ korriktningsspaken i motsvarande läge.
- Släpp upp kopplings-/bromspedalen långsamt, maskinen kör.

## Stanna maskinen

- Tryck på kopplings-/bromspedalen tills maskinen står stilla.

## Klippning

Koppla från klippaggregatet och ställ det i övre läget före backning.

### **i** OBS!

Vid backning med tillkopplat klippaggregat slås motorn automatiskt från.

- Starta motorn enligt beskrivningen.
- Ställ gasspaken på , för att säkerställa tillräcklig motoreffekt.
- Lossa parkeringsbromsen:  
Tryck ner kopplings-/bromspedalen helt och ställ hastighetspaken i önskat läge.
- Ställ korriktningsspaken på "F"/framåt.
- Koppla till klippaggregatet:  
– Koppla till PTO .
- Sänk klippaggregatet.
- Släpp upp kopplings-/bromspedalen långsamt, maskinen kör.

## Tömning av gräsupsamlaren

När avklippt material ligger kvar på marken eller indikatorn (17, bild 1) visar att korgen är full:

- Stanna maskinen.
- Dra åt parkeringsbromsen.
- Koppla från klippaggregatet.

Bild 10a

- Dra gräsupsamlaren bakåt i det bakre handtaget och töm den. eller

Bild 10b

- Stanna motorn och vänta tills alla rörliga delar står stilla.
- Ta av gräsupsamlaren.
- Töm gräsupsamlaren.
- Montera gräsupsamlaren igen.

## Allmänt

Se till att maskinen inte överbelastas vid inställning av klipphöjd och körhastighet. För störningsfri klippning måste klipphöjden och körhastigheten anpassas till gräsets längd, typ och fuktighet. Reducera hastigheten och höj klipphöjden om maskinen täpps till.

## Parkering

- Stanna maskinen.
- Dra åt parkeringsbromsen.
- Koppla från klippaggregatet och ställ det i det övre läget.
- Ställ gasspaken i mellanläget.
- Ställ tändnyckeln på  efter 20 sekunder.
- Dra ur tändnyckeln.

### **i** OBS!

Ställ maskinen endast med avsvältnad motor i slutna rum.

## Tillbehör (tillval)

### Risk för personskada genom klippverktyg

Använd skyddshandskar.

Bild 6

## Klippning med sidutkast

Tillbehör: Utkastarlucka (c)

- Ställ klipphöjdsspaken på "1" (klippaggregat nere).
- Demontera utkastarkanalen (1).
- Montera utkastarluckan (2).

## Bioklippning

Tillbehör: Bioklippskydd (d)

- Ställ klipphöjdsinställningsspaken på "1" (klippaggregatet nere).
- Demontera utkastarkanalen (1).
- Montera bioklippskyddet (d).

### **i** OBS!

Om en specialkniv för bioklipp (beroende på modell) ingår vid leveransen av bioklipptillbehöret, får denna endast monteras av en fackverkstad (åtdragningsmoment 122 Nm).

### **i** OBS!

På grund av säkerhetsspärrsystemet måste gräsuppsamlaren (a) även vara monterad vid sidutkast resp vid bioklipp.

## Tips för gräskötsel

Här är några tips hur gräsmattan ska skötas för att den ska frodas och växa jämnt.

## Klippning

En gräsmatta består av olika gräsorter. Om den klipps ofta, växer gräsorter med starka rötter mest. Om den klipps sällan, utvecklas långa gräsorter och vilda örter som (t.ex. klöver och tusensköna). Gräsmattans normalhöjd är ca 4–5 cm. Klipp endast  $\frac{1}{3}$  av den sammanlagda höjden, alltså vid 7–8 cm längd till normalhöjd. Klipp den helst inte kortare än 4 cm, eftersom den då kan ta skada vid torka. Klipp högt gräs (t.ex. efter semestern) stegvis ner till normalhöjd.

## Bioklippning (med tillbehör)

Gräset klipps i små bitar (ca 1 cm) och får ligga kvar på gräsmattan, vilket ger gräsmattan många näringsämnen. För optimalt resultat måste gräsmattan alltid klippas kort, se även punkt "Klippning". Beakta följande anvisningar vid bioklippning:

- Klipp ej vått gräs.
- Klipp aldrig av mer än 2 cm av gräsets längd.
- Kör långsamt.
- Använd max motorvarvtal.
- Rengör klippaggregatet regelbundet.

## Transport

Kör endast korta sträckor med maskinen. Använd transportfordon för längre sträckor.

Obs! Traktorn är ej tillåten för körning på allmän väg.

### Korta sträckor

#### **⚠ Fara**

*Föremål kan träffas och slungas ut av det roterande klippaggregatet och förorsaka skada.*

- Stäng av klippaggregatet före körning.

### Långa sträckor

#### **⚠ OBS**

#### **Transportskador**

*Respektive transportmedel (t.ex. transportfordon, ramosv) måste användas på avsett sätt (se tillhörande bruksanvisning). Vid transport måste traktorn säkras så, att de ej kan rutscha.*

#### **Miljöskydd (utträdande bränsle)**

*Transportera aldrig traktorn i lutande läge.*

- Förbered transportfordon.
- Montera rampen till transportfordonet.
- Låt maskinen gå på tomgång och för den upp på lastflaket för hand.
- Dra åt parkeringsbromsen.
- Se till att maskinen inte kan rutscha.

## Rengöring/Underhåll

#### **⚠ Fara**

#### **Skaderisk genom oavsiktlig motorstart**

*Skydda dig mot skador.*

*Före alla åtgärder på maskinen*

- stänga av motorn.
- dra ur startnyckeln.
- dra åt parkeringsbromsen.
- vänta tills alla rörliga delar står stilla, och motorn svalnat.
- dra av tändkabeln från tändstiftet så, att motorn ej kan startas oavsiktligt.

#### **⚠ OBS**

*Använd ej högtryckstvätt för rengöring.*

## Rengöring

### **i** OBS!

Rengör maskinen noggrant efter varje användning.

- Ställ maskinen på ett fast och jämnt underlag.
- Dra åt parkeringsbromsen.

### Klippaggregat

#### **⚠ Fara**

#### **Risk för skada genom vassa knivar**

*Använd skyddshandskar.*

*Rengör klippverktygen försiktigt.*

#### **⚠ OBS**

#### **Möjlig motorskada**

*Luta aldrig traktorn mer än 30°. Bränsle kan rinna in i förbränningskammaren och förorsaka motorskada.*

- Ställ klippaggregatet i högsta läget.
- Rengör med borste eller lapp.

### Klippaggregat med rengöringsdysa (beroende på modell)

Bild 9

Ställ maskinen på en plan yta utan lösa stenar osv och tryck på parkeringsbromsen.

1. Montera en vattenslang med vanlig snabbkoppling på rengöringsdysan. Öppna vattenkranen.
2. Starta inte motorn.
3. Sänk klippaggregatet och låt det gå några minuter.
4. Stäng av klippaggregatet och motorn.
5. Ta av vattenslangen.

Upprepa steg 1–5 på den andra rengöringsdysan (såvida sådan finns). När rengöringen avslutats (steg 1–5):

- Ställ upp klippaggregatet.
- Starta motorn och låt klippaggregatet gå några minuter för att torka det.

### Rengöring av gräsuppsamlaren

- Ta ut och töm gräsuppsamlaren.
- Gräsuppsamlaren kan rengöras med en kraftig vattenstråle (trädgårdsslang).
- Låt gräsuppsamlaren torka helt innan den används igen.



## Underhåll

Beakta skötselanvisningarna i motorhandboken.

Låt en fackverkstad kontrollera maskinen efter säsongen.



### OBS

#### Motorolja är miljöfarlig

Förbrukad olja ska hanteras enligt gällande avfallsbestämmelser.

#### Miljöfara genom batterier

Förbrukade batterier får ej kastas i hushållssoporna.

Hantera förbrukade batterier enligt gällande avfallsföreskrifter.

Demontera batteriet innan maskinen ska skrotas.

## Starthjälpkabel



### Fara

Överkoppla aldrig ett defekt eller fruset batteri med en starthjälpkabel. Se till att maskinerna och kabelklämmorna inte berör varandra och att tändningarna är frånslagna.

- Anslut den röda starthjälpkabeln till det urladdade batteriets och hjälpbatteriets pluspoler (+).
- Anslut den svarta starthjälpkabeln först till hjälpbatteriets minuspol (-). Koppla den andra klämman på motorblockets ram hos fordonet med det urladdade batteriet (så långt från batteriet som möjligt).



### OBS!

Om hjälpbatteriet sitter i ett fordon, får detta fordon inte startas under starthjälpen.

- Starta fordonet med det urladdade batteriet och dra åt parkeringsbromsen.
- Lossa starthjälpkabeln i omvänd ordning.

## Däcktryck



### OBS

Överskrid aldrig max tillåtet lufttryck i däcken (se däcksidan).

Stå aldrig framför eller över däckets när det pumpas upp.

Rekommenderat lufttryck:

- fram: 1,0 bar
- bak: 0,7 bar

För högt lufttryck reducerar däckens livslängd. Lufttrycket måste kontrolleras före varje körning.

## Efter 5 drifttimmar

- Första motoroljebyte. Övriga intervall, se motorhandboken. Använd oljerännan (tillval, se bild 8) för att tappa av oljan.

## Efter 10 drifttimmar

- Smörj alla vrid- och lagerställen (manöverspak, klippaggregatets höjdställning, kopplings-/bromspedalen...) med några droppar olja.
- Rengör batteripolerna.

## Var 25:e drifttimma

- Smörj alla knivaxlar, spännrullar och spännrullhållare på smörjniplarna med fett av typ 251H EP. Låt en fackverkstad utföra dessa arbeten.

- Smörj styrdrevets kuggar med ett universalfett.
- Smörj styrningens leder med några droppar olja.
- Smörj framhjulens lager och axlar på smörjniplarna med ett universalfett.

## Var 50:e drifttimma

- Lå en fackverkstad avlägsna smuts och gräsrester från växellådan.

## Varannan månad

Endast vid batteri typ 2:

- Fyll battericellerna med destillerat vatten upp till 1 cm under påfyllningsöppningen.

## Efter behov

### Batteriladdning

Om maskinen inte ska användas under längre tid, rekommenderar vi att ta ut batteriet och ladda det före förvaringen liksom varannan månad och innan det tas i bruk igen.

### OBS!

Beakta batteriladdarens bruksanvisning.

### Säkringsbyte

- Ersätt defekta säkringar endast med säkringar med samma styrka.

## En gång/säsong

- Smörj styrdrevets kuggar med ett universalfett.
- Smörj styrningens leder med några droppar olja.
- Smörj alla vrid- och lagerställen (manöverspak, klippaggregatets höjdställning, kopplings-/bromspedalen, ...) med några droppar olja.
- Rengör tändstiftet och ställ in elektrodavståndet eller byt tändstift, se motorhandboken.
- Låt en fackverkstad smörja de bakre hjulaxlarna med specialfett (vattenavvisande).
- Låt en fackverkstad slipa eller byta knivarna.

## Förvaring



### OBS

#### Materialskador på traktorn

Förvara traktorn med avsvälvad motor endast i rena och torra rum. Skydda i varje fall traktorn mot rost vid längre förvaring (t.ex. under vintern).

T.ex. när maskinen inte ska användas under längre tid (mer än en månad).

- Rengör maskinen och gräsuppsamlaren.
- Skydda alla metalldelar med hjälp av oljedränkt lapp eller sprayolja.
- Batteriladdning med en laddare.
- Ta vid vinterpaus ut och ladda batteriet och förvara det frostskyddat på en torr/sval plats. Ladda det var 4:e-6:e vecka liksom innan det monteras igen.
- Töm bränsletanken (endast utomhus) och stoppa motorn enligt motorhandboken.
- Fyll däck enligt angivelserna på däcksidan. Fyll däck utan angivelser på sidorna med 0,9 bar.
- Förvara traktorn i ett rent och torrt rum.

## Garanti

För varje land gäller vår representants garantivillkor.

Eventuella fel på maskinen repareras kostnadsfritt under garantitiden, såvida orsaken är material- eller tillverkningsfel.

Kontakta återförsäljaren eller vår representant vid garantifall.

## Motorinformation

Motortillverkaren är ansvarig för alla eventuella motorproblem när det gäller prestanda, effektmätning, garanti och service. Information återfinns i motortillverkarens medlevererade separata motorhandbok.

## Felsökning

 **Fara**  
**Skaderisk genom oavsiktlig motorstart**  
*Skydda dig mot skador.*

*Före alla åtgärder på maskinen*

- stänga av motorn.
- dra ur startnyckeln.
- dra åt parkeringsbromsen.
- vänta tills alla rörliga delar står stilla, och motorn svalnat.
- dra av tändkabeln från tändstiftet så, att motorn ej kan startas oavsiktligt.

Störningar under drift har ofta enkla orsaker som du bör känna till för att själv kunna åtgärda dem.

Kontakta fackverkstad i tveksamma fall.

Störning	Orsak	Åtgärd
Startanordningen roterar inte.	Säkerhetsspärrsystemet har utlöst.	För start måste användaren ta plats på förarsätet, trycka ner bromspedalen helt resp dra åt parkeringsbromsen. Koppla från klippaggregatet. Montera gräsupsamlaren tillsammans med utkastarkanal eller utkastarlucka eller bioklippskydd.
	Batteriet felanslutet.	Anslut den röda kabeln till batteriets pluspol (+) och den svarta kabeln till batteriets minuspol (-).
	Tomt eller svagt batteri.	Beroende på batterityp – kontrollera vätskenivån i batteriet. Fyll vid behov på destillerat vatten upp till max 1 cm under påfyllningsöppningen. Beakta batteriets markeringar. Ladda därefter batteriet.
	Säkring har utlöst.	Byt säkring. Sök orsaken (oftast kortslutning) om säkringen reagerar upprepade gånger.
	Lösstomkabel mellan motor och ram.	Anslut stomkabeln.
Startanordningen roterar men motorn startar inte.	Choke och gasspak står i fel läge.	Choke utdragen. Ställ gasspaken på  .
	Förgasaren får inget bränsle. Bränsletanken tom.	Fyll på bränsle.
	Defekt eller smutsigt tändstift.	Kontrollera tändstiftet, se motorhandboken.
	Ingen tändgnista.	Låt tändningen kontrolleras i en fackverkstad.
Motorn ryker.	För mycket motorolja i motorn.	Stäng genast av motorn. Kontrollera oljenivån.
	Motordefekt.	Stäng genast av motorn. Låt fackverkstad kontrollera motorn.
Starka skakningar.	Defekt knivaxel eller defekt kniv.	Stäng genast av motorn. Låt fackverkstad byta defekta delar.
Gräs kastas ej ut eller ojämn klippning.	Lågt motorvarvtal.	Ge mer gas.
	För hög körhastighet.	Ställ in lägre körhastighet.
	Slöa knivar.	Låt fackverkstad slipa eller byta ut knivarna.
Motorn är igång, klippaggregatet klipper ej.	Kilremsbrott.	Låt fackverkstad byta kilrem.

## Indholdsfortegnelse

For Deres egen sikkerheds skyld . . . . .	72
Montering . . . . .	74
Oversigt over maskinen . . . . .	74
Betjening . . . . .	75
Tips til vedligeholdelse af græsplænen. . . . .	77
Transport . . . . .	77
Rengøring/Vedligeholdelse . . . . .	78
Driftsindstilling . . . . .	79
Garanti . . . . .	79
Information om motoren . . . . .	79
Hjælp i forbindelse med fejl . . . . .	79

## Angivelser på typeskiltet

Disse angivelser er meget vigtige for kundeservicen og for at kunne identificere plæneklippertraktorens reservedele på et senere tidspunkt. Typeskiltet er placeret nedenunder førersædet. Notér alle angivelser fra typeskiltet på plæneklippertraktoren i nedenstående kasse.

Disse og andre oplysninger om plæneklipperen findes i den separate CE-Overensstemmelsesattest, der er bestanddel af denne driftsvejledning.

## For Deres egen sikkerheds skyld

### Benyt maskinen rigtigt

Denne maskine er godkendt til at blive brugt

- som plæneklippertraktor til slåning af græs i private haver og kolonihaver,
- med tilbehør, som udtrykkeligt er godkendt til denne plæneklippertraktor,
- i overensstemmelse med de beskrivelser og forskrifter, som fremgår af nærværende betjeningsvejledning.

Enhver anden brug er ikke bestemmelsesmæssig.

En ikke bestemmelsesmæssig brug medfører, at garantien bortfalder og

at producenten fraskriver sig ethvert ansvar. Brugeren er ansvarlig i tilfælde af, at tredjemand eller dennes ejendom måtte komme til skade.

Fabrikanten fraskriver sig ansvaret for skader, som måtte opstå som følge af egenmægtige ændringer på maskinen.

Maskinen er ikke beregnet til brug på offentlige gader og veje og til transport af personer.

## Almindelige sikkerhedsforskrifter

Gennemlæs nærværende vejledning omhyggeligt og følg forskrifterne, før maskinen tages i brug for første gang. Sørg for, at andre brugere informeres om den korrekte brug af maskinen.

Benyt kun plæneklippertraktoren i den af fabrikanten foreskrevne og leverede tekniske stand.

Opbevar nærværende vejledning på et sikkert sted, hvor den altid er ved hånden.

Sørg for, at vejledningen følger med maskinen i forbindelse med et ejerskift.

Reservedele og tilbehør skal opfylde de af fabrikanten fastlagte krav.

Der må derfor kun anvendes originale reservedele og originalt tilbehør eller de af fabrikanten godkendte reservedele og tilbehørsdele.

Lad et autoriseret værksted udføre reparationer.

### Før plæneklippingen

Personer, som benytter plæneklipperen, må ikke være påvirket af euforiserende midler som (f.eks. alkohol, narkotika eller medikamenter).

Plæneklipperen må ikke benyttes af personer under 16 år.

Denne maskine er ikke beregnet til at blive anvendt af personer (herunder også børn) med nedsatte fysiske, sensoriske eller mentale evner eller som ikke råder over den tilsvarende erfaring og/eller viden, hvis ikke der føres tilsyn af en person, som er ansvarlig for sikkerheden og som giver de tilsvarende instruktioner om, hvordan maskinen skal benyttes.

Der skal føres tilsyn med børn for at sikre, at de ikke leger med maskinen.

Gør Dem fortrolig med hele klipperen og betjeningslementerne samt disses funktioner, før klippe-arbejdet påbegyndes.

Opbevar kun brændstoffet i forskriftsmæssige beholdere og aldrig i nærheden af varme kilder (f.eks. ovne eller varmtvandsbeholdere).

Udskift udstødningsrør, tank og tanklåg, hvis disse dele er beskadiget. Anhængere eller tilsluttede maskiner skal tilkobles forskriftsmæssigt.

Tilsluttede maskiner, anhængere, balastvægte samt fyldte græsfanganordninger har indflydelse på kørselsadfærden, især på styreevnen, bremseevnen og vippeadfærden.

### Under plæneklippingen

Når der arbejdes med eller på maskinen, skal der anvendes passende arbejdsbeklædning (f.eks. sikkerhedsfodtøj, lange bukser, tætsiddende beklædning, beskyttelsesbriller og høreværn).

Benyt kun plæneklippertraktoren, når den er i teknisk fejlfri stand.

Indstillingen af motoren, foretaget på fabrikken, må aldrig ændres.

Påfyld kun brændstof, når motoren er slukket og kølet af. Optank kun traktoren ude i det fri.

Undgå åben ild, gnistdannelse og rygning.

Hold personer og især børn og dyr fjernt fra det sted, hvor græsslåning finder sted.

Undersøg det græsareal, som skal slås, og fjern alle genstande, som eventuelt kan opfanges og slynges ud af plæneklippertraktoren.

Derved undgås personskader og beskadigelser af traktoren.

Slå aldrig græs på arealer med en hældning på mere end 20%.

Det kan være farligt at slå græs på bakkede arealer, idet plæneklippertraktoren kan vippe eller skride.

Start og brems så vidt muligt altid blødt på bakkeskrånninger og kør langsomt ned ad bakke med tilkoblet motor.

Kør aldrig på tværs af skråningen, men altid kun opad og nedad.

Arbejd kun med maskinen ved dagslys eller tilstrækkelig kunstig belysning.

Plæneklippertraktoren er ikke godkendt til transport af personer. Tag derfor aldrig andre personer med som passagerer.

### Før ethvert arbejde på plæneklipperen

Beskyt Dem selv mod at komme til skade ved at foretage følgende, inden ethvert arbejde på denne maskine påbegyndes

- sluk for motoren,
- træk tændingsnøglen ud,
- aktiver parkeringsbremsen,
- vent til alle bevægelige dele står helt stille, motoren skal være afkølet,
- træk tændrørshætten på motoren af, så en utilsigtet start af motoren ikke er mulig.

### Efter arbejdet med plæneklipperen

Forlad først plæneklippertraktoren, når motoren er slukket, parkeringsbremsen trukket an og tændingsnøglen trukket ud.

### Sikkerhedsanordninger

Sikkerhedsanordningerne har til opgave at beskytte Dem og skal altid være funktionsdygtige.

Der må ikke foretages ændringer på sikkerhedsanordningerne og deres funktion må ikke omgås.

Sikkerhedsanordninger er:

### Græsfang/udkastningsklap/ finsnitnings-låsedel

Billede 6

Disse dele beskytter Dem mod tilskadekomst på klippekniven eller udslyngede dele. Plæneklipperen må kun benyttes med påsat græsfang (a) i forbindelse med udkastningskanalen (b), udkastningsklappen (c) eller bioklip-dækslet (d).

### Sikkerhedsspærresystem

Som følge af sikkerhedsspærresystemet kan motoren kun startes, når

- føreren har taget plads på sædet,
- parkeringsbremsen er aktiveret,
- kørselsretningsarmen står på „N“,

- udkastningsklappen, bioklip-dækslet eller udkastningskanalen er monteret,
- slåværket er slået fra.

Sikkerhedsspærresystemet slukker for motoren, så snart brugeren forlader sædet uden at aktivere parkeringsbremsen og slå slåværket fra. Sikkerhedsspærresystemet forhindrer græsslåning uden påsat græsfang (automatisk frakobling af motor).

Sikkerhedsspærresystemet forhindrer bakkørsel med indkoblet slåværk (motoren slukker automatisk). Slå derfor altid slåværket fra, før der skal bakkes.

### Symboler på maskinen

Plæneklippertraktoren er forsynet med forskellige symboler i form af etiketter. Symbolerne har følgende betydning:



Pas på! Læs venligst brugsanvisningen inden idriftsættelse!

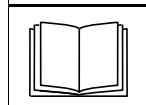

Hold uvedkommende borte fra det farlige område!

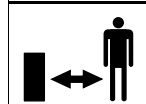

Arbejde på stejle skråninger kan være farligt.



Kvæstelsesfare som følge af roterende knive eller dele.



Kvæstelsesfare som følge af roterende knive eller dele. Hold hænder og fødder væk fra åbninger, når maskinen kører.

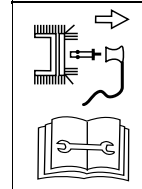
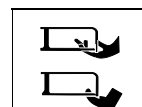
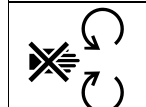

Tag tændrørshætten af, inden der arbejdes på skæreværktøjerne! Hold fingre og fødder væk fra slåværket! Sluk plæneklipperen og tag tændrørshætten af, inden der foretages indstillinger, rengøringsarbejder eller kontrolarbejder på plæneklipperen.



Pas på! Eksplosionsfare.



Batterisyre/risiko for ætsning.



Træd aldrig på slåværket ved op- og nedstigning.

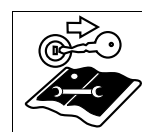

Træk tændingsnøglen ud, og følg forskrifterne i nærværende vejledning, før der arbejdes på maskinen.

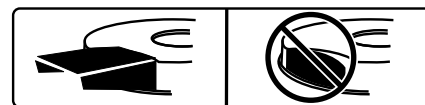

Plæneklipperen må kun benyttes med påsat græsfang (a) i forbindelse med udkastningskanalen (b), udkastningsklappen (c) eller bioklip-dækslet (d).

Sørg for at disse symboler altid er læselige.

### Symboler i vejledningen

I nærværende vejledning benyttes følgende symboler:



**Fare**  
Dette symbol gør opmærksom på farer, som hænger sammen med den beskrevne aktivitet og som sætter personer i en truende situation.

**⚠ Pas på**

Dette symbol gør opmærksom på farer, som hænger sammen med den beskrevne aktivitet og som kan føre til beskadigelser af maskinen.

**i Bemærk**

Angiver vigtige informationer og anvendelsestips.

**Anvisning om bortskaffelse**

Rester fra emballagen, udtjente maskiner osv. skal bortskaffes i henhold til de lokale forskrifter.

**Positionsangivelser**

Når der tales om positioner på maskinen (f.eks. venstre, højre) regnes dette altid set fra førersædet i kørselsretningen.

**Montering****Maskinen monteres**

Monteringen af plæneklippertraktoren er illustreret bagerst i driftsvejledningen eller i tillæg. Den grafiske illustration kan afvige i detalje fra den købte maskine.

**Batteriet tages i brug****⚠ Fare****Forgiftnings- og kvæstelsesfare som følge af batterisyre**

Bær beskyttelsesbriller og beskyttelseshandsker. Undgå at huden kommer i kontakt med batterisyre.

Hvis batterisyre ved en fejltagelse kommer i øjnene eller ansigtet, skal det angrebne område straks vaskes grundigt af med rigelige mængder koldt vand. Tilkald en læge.

Hvis batterisyre synkes ved en fejltagelse, skal der straks drikkes store mængder vand.

Tilkald straks en læge.

Batterier skal opbevares utilgængeligt for børn.

Vip aldrig batteriet, da batterisyre derved kan løbe ud.

Aflever gammel batterisyre hos Deres forhandler eller et autoriseret destruktionscenter.

**⚠ Pas på****Brandfare, eksplosion og korrosion på grund af batterisyre og gas fra batterisyre**

Rengør straks maskindele, som der er sprøjtet batterisyre på. Batterisyre virker korroderende.

Rygning forbudt. Hold brændende og varme genstande på afstand.

Oplad kun batterier i godt ventilerede og tørre rum.

**Evt. kortslutning i forbindelse med udførelse af arbejder på batteriet**

Værktøjer eller metalgenstande må ikke lægges på batteriet.

Vær opmærksom på monteringsrækkefølgen ved afklemning og fastklemning af batteriet.

**Afklemning**

- Afklem først det sorte kabel (-) og derefter det røde kabel (+).

**Fastklemning**

- Klem først det røde kabel (+) og derefter det sorte kabel (-) fast.

**Ved levering af et „vedligeholdelsesfrit/forseglet“ batteri (type 1)**

(batteri uden lukkeprop)

Batteriet er fyldt op med batterisyre og forseglet fra fabrikken.

Men selv et „vedligeholdelsesfrit“ batteri kræver vedligeholdelse, for at det kan nå op på en fornuftig levetid.

- Hold batteriet rent.
- Undgå at tippe batteriet. Der løber også elektrolytvæske ud af et „forseglet“ batteri, hvis det tippes.
- Oplad batteriet med en batterilader (max. ladestrøm 12 volt, 6 ampere) i 1–2 timer, før det tages i brug første gang. Når batteriet er opladet, tages som det første opladerens netstik ud, derefter klemmes batteriet af (se også opladerens driftsvejledning).

**Ved levering af et ikke-fyldt batteri (type 2)**

(batteri med lukkeprop)

Billede 5

- Afmonter batteriet fra maskinen.
- Tag lukkepropperne til battericellerne af.

- Fyld hver celle langsomt op med batterisyre indtil 1 cm under påfyldningsåbningen.
- Lad batteriet stå i 30 minutter, så blyet har mulighed for at optage batterisyren.
- Kontrollér syrestanden og påfyld evt. mere batterisyre.
- Oplad batteriet med en batterilader (max. ladestrøm 12 volt, 6 ampere) i 2–6 timer, før det tages i brug første gang. Når batteriet er opladet, tages som det første opladerens netstik ud, derefter klemmes batteriet af (se også opladerens driftsvejledning).
- Sæt lukkepropperne til battericellerne på.
- Sæt batteriet på plads i maskinen.
- Fjern blinddækslet på batteriudluftningen. Sæt udluftningsslangen på og led den nedad i plæneklippertraktoren. Sørg for at den forløber frit!
- Klem først det røde kabel (+) og derefter det sorte kabel (-) fast.
- Derefter skal batteriet kun efterfyldes med destilleret vand (kontrolleres hver 2. måned).
- Hold batteriet rent.

**Oversigt over maskinen****⚠ Pas på. Skader på maskinen.**

Her beskrives først funktionerne af betjenings- og visningselementerne. Udfør endnu ikke funktionerne!

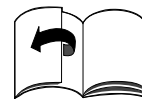

Billede 1

**1 Håndtag til hastighedstrin/parkeringsbremse****Hastighed (Billede 4a):**

Lav hastighed = Håndtaget på „1“.

Høj hastighed = Håndtaget på „6“ eller „7“ (option).

Øge hastigheden = Indstil kørselstrinene uden at træde på koblings-/bremsepedalen.

Sænke hastigheden = Indstil kørselstrinene ved at træde på koblings-/bremsepedalen (trædes halvt ned).

### Parkeringsbremse

#### (Billede 4b):

Træd koblings-/bremsepedalen helt i bund, skyd håndtaget for hastighedstrin til .

Afbloker parkeringsbremsen:

Træd koblings-/bremsepedalen helt i bund, skyd håndtaget til et hastighedstrin.

## 2 Gear-/bremsepedal

**Koble** = træd pedalen halvt i bund.

**Bremse** = træd pedalen helt i bund.

### Bemærk

Bruges også til at aktivere/deaktivere parkeringsbremsen.

## 3 Arm til indstilling af klippehøjde

De forskellige klippehøjder (1 til maks. 5 – alt efter model) indstilles med armen.

Trin 1 = laveste klippehøjde – slåværk helt nede.

Trin 5 \* = højeste klippehøjde – slåværk helt oppe.

(\* Alt efter model. Det højeste tal svarer til den højeste klippehøjde.)

## 4 Brændstofmåler (alt efter model)

Viser i niveauet i brændstoff-tanken (Billede 7).

## 5 Arm til indstilling af kørselsretning

Der må kun foretages indstillinger, når maskinen står stille. Tryk i den forbindelse bremsepedalen helt i bund og hold den inde.

Fremad = håndtag i position

„F/ “

Tomgang = håndtag i position „N“

Bakning = håndtag i position

„R/ “

## 6 PTO-håndtag

Slåværket ind- og udkobles mekanisk med PTO-håndtaget.

### Slå slåværket fra

= Tryk armen ud af noten og træk den helt bagud.

### Slå slåværket til

= Tryk langsomt armen fremad og lad den gå i indgreb i noten.

## 7 Tændingsnøgle

Starte: Drej nøglen mod højre for at starte motoren og slip den derefter .

Nøglen står i position /I.

Stop = drej nøglen hen på /„0“.

## 8 Hastighedsregulator

Trinløs indstilling af motorens omdrejningstal.

Hurtigt omdrejningstal af motoren = .

Langsomt omdrejningstal af motoren = .

## 9 Choker (afhænger af modellen)

Træk i chokeren (9a) for at starte, hvis motoren er kold eller stil gashåndtaget i position  (9b).

## 10 Tankdæksel

Tankning

## 11 Oliepåfyldningshul

Kom olie på, kontrollér oliestanden.

## 12 Batteri

## 13 Græsfang

Klippet græs opfanges.

## 14 Udkastningskanal

Det afklippede græs føres ind i græsfanget.

## 15 Dåseholder

## 16 Påhængsanordning

Kan kun benyttes, når græsfanget er taget af.

## Betjening

Følg desuden henvisningerne i motor-manualen!

### Fare

#### Kvæstelsesfare

Personer, børn eller dyr må ikke opholde sig i nærheden af maskinen under græsslåningen.

De kan komme til skade som følge af udslyngede sten eller lignende. Maskinen må aldrig betjenes af børn.

Ved tømning af græsfanget kan De eller andre komme til skade som følge af udslyngt græs.

Tøm aldrig græsfanget med løbende skæreværk.

Ved græsslåning på stejle skråninger kan maskinen vælte og De kan komme til skade. Kør aldrig på tværs af skråningen, men kun opad og nedad. Kør kun på skråninger med en maksimal hældning på 20%. Vend ikke på skråningen.

Hvis græsset er fugtigt, når det slås, kan plæneklippertraktoren glide på grund af reduceret greb i plænen og De kan styrte.

Græsset skal derfor være tørt, når det slås.

Ekstrem høj hastighed kan øge kvæstelsesfare.

Hold tilstrækkelig afstand ved græsslåning i grænseområder som f.eks. i nærheden af bakkede arealer eller under træer, ved buske og hække.

Pas især på, når der slås græs, mens De kører baglæns.

Undersøg det græsareal, som skal slås, og fjern alle genstande, som eventuelt kan opfanges og slynges ud af plæneklippertraktoren.

Hvis slåværket rammer et fremmedlegeme (f.eks. sten) eller hvis maskinen vibrerer unormalt: Sluk omgående motoren.

Få maskinen tjekket for skader på et autoriseret værksted, før den bruges igen.

Ved plæneklippere med segl må man aldrig stille sig hen foran åbninger, hvor græsset slynges ud. Led aldrig hænder eller fødder hen mod eller under roterende dele.

Stand motoren og træk tændingsnøglen og tændrørsstikket ud inden blokeringer frigøres eller tilstopninger i udkastkanalen fjernes. Maskinen må ikke bruges under dårlige vejrforhold som for eksempel risiko for regn eller torden.

#### Fare for kvælning med kulilte

Forbrændingsmotoren må kun være i gang udendørs.

#### Ekspløns- og brandfare

Brændstof-/benzindampe er eksplosive og brændstof er særdeles brændbart.

Påfyld brændstoffet, før motoren startes. Tanken skal være lukket, når motoren går eller er varm. Påfyld kun brændstof, når motoren er slukket og kølet af. Undgå åben ild og gnistdannelse. Rygning forbudt. Optank kun traktoren ude i det fri. Motoren må ikke startes, hvis brændstoffet er løbet over. Fjern traktoren fra det brændstofftilsnævsnede areal og vent, indtil brændstofdampene er forsvundet. Brandfare undgås ved at holde følgende dele fri for græs og udtrædende olie: Motor, udstødningsrør, benzintank.

**Fare****Kvæstelsesfare på grund af defekt maskine**

Benyt ikke maskinen, hvis den er behæftet med fejl. Gennemfør en visuel kontrol før hver ibrugtagning af maskinen. Benyt ikke maskinen, hvis den er behæftet med fejl. Gennemfør en visuel kontrol før hver ibrugtagning af Kontrollér især sikkerhedsanordninger, skæreværktøjet med ophæng, betjenings-elementer og skrueforbindelser for beskadigelser og korrekt montering. Udskift beskadigede dele, før maskinen tages i brug.

**Fare****Kvæstelsesfare**

Inspektions-, kontrol- og vedligeholdelses-/indstillingsarbejder må ikke udføres, når motoren er i gang/varm.

**Driftstider**

Følg de nationale/kommunale forskrifter med hensyn til brugstiderne (spørg evt. den kompetente myndighed).

**Hver gang inden brug**

Kontrollér:

- alle beskyttelsesanordninger,
- motorens oliestand (se motormanualen),
- tankfyldningen,
- dæktrykket,
- luftspalterne i motorområdet for snavs og græsrester.

**Optankning og oliestand kontrolleres****Bemærk**

På fabrikken er der allerede fyldt olie på motoren – kontrollér og efterfyld om nødvendigt.

- Optankning med „blyfri benzin“. Se motormanualen.
- Påfyld maks. tanken til 2,5 cm under påfyldningshullets underkant.
- Luk tanken korrekt igen.
- Kontrollér oliestanden. Olien skal nå op til mellem „Full/Max.“- og „Add/Min.“-markeringen. (se desuden motormanualen).

**Kontrol af lufttryk i dæk****Bemærk**

Af produktionsårsager kan dæktrykket være højere end nødvendigt.

- Kontrol af lufttryk i dæk Kan korrigeres ved behov (se afsnit „Vedligeholdelse“):
  - forhjul: 1,0 bar
  - baghjul: 0,7 bar

**Førersædet indstilles**

Billede 2

- Stil sædet i den ønskede position.

**Rattet indstilles (alt efter model)**

Billede 3





- Tryk på låseknappen og stil rattet i den ønskede position (a, b, c).

**Bemærk**

Pas på at låseknappen går korrekt i indgreb igen!

**Motor startes**

- Luk op for benzinhanen (hvis den findes – se motormanualen).
- Indtag plads på førersædet.
- Slå slåværket fra og stil det i øverste position:
  - Stil PTO-håndtaget på Off .
  - Klippehøjde-indstillingsarm på „5H“ (slåværk oppe).
- Aktiver parkeringsbremsen.
- Indstil kørselsretningshåndtaget i position „N“.

- Indstil hastighedsregulatoren på .
- Træk i chokeren, hvis motoren er kold eller indstil gashåndtaget i position .
- Drej tændingsnøglen til position  indtil motoren er i gang (startforsøg max. 5 sekunder, vent 10 sekunder inden næste startforsøg). Når motoren kører, stilles tændingsnøglen på /1.
- Så snart motoren kører, stilles chokeren/gashåndtaget langsomt tilbage, indtil motoren kører roligt.

**Motor stoppes**

- Stil gashåndtaget i midterposition.
- Lad motoren være i gang ca. 20 sekunder.
- Indstil tændingsnøglen i position /0.
- Træk tændingsnøglen ud.
- Parkeringsbremsen aktiveres, inden maskinen forlades.

**Kørsel****Fare**

Voldsom igangsættelse, pludselig standsning og kørsel med for stor hastighed øger risikoen for uheld og kan give skader på maskinen. Vær særlig forsigtig ved bakning. Rattet og førersædet må aldrig indstilles/justeres under kørsel.

**Pas på. Skader på maskinen.**

Maskinen skal stå helt stille, inden der stiftes kørselsretning.

- Start motoren som anført.
- Afbloker parkeringsbremsen: Træd koblings-/bremsepedalen helt i bund, skyd håndtaget til et hastighedstrin.
- Indstil kørselsretningshåndtaget i passende position.
- Slip koblings-/bremsepedalen langsomt, hvorefter traktoren kører.

**Stands maskinen**



- Tryk på koblings-/bremsepedalen indtil traktoren standser.

## Græsslåning

Slåværket slås fra inden bakning og løftes op.

### Bemærk

Motoren slås automatisk fra ved bakning med indkoblet slåværk.

- Start motoren som anført.
- Indstil hastighedsregulatoren på  for at opnå tilstrækkelig ydelse.
- Afbloker parkeringsbremsen: Træd koblings-/bremsepedalen helt i bund, skyd håndtaget til et hastighedstrin.
- Indstil kørselsretningsarmen i position „F“/fremad.
- Slå slåværket til:
  - Slå PTO'en til .
- Sænk slåværket.
- Slip koblings-/bremsepedalen langsomt, hvorefter traktoren kører.

## Tøm græsfang.

Når græsset bliver liggende på jorden eller niveauindikatoren (17, Billede 1) viser, at græs-opsamleren er fuld:

- Stands maskinen.
  - Aktiver parkeringsbremsen.
  - Slå slåværket fra.
- Billede 10a
- Løft op i græsfangets bageste greb og tøm det.
- eller
- Billede 10b
- Stands motoren og vent indtil alle bevægelige dele står stille.
  - Tag græsfanget af.
  - Tøm indholdet ud.
  - Sæt græsfanget på plads igen.

## Generelt

Ved indstilling af klippehøjden og kørehastigheden skal det iagttages, at maskinen ikke overbelastes. Kørehastigheden skal tilpasses afhængigt af græssets højde, art og fugtighed, således at en fejlfri drift garanteres. Ved tilstopning skal kørehastigheden sænkes og klippehøjden indstilles højere.

## Plæneklipperen slukkes

- Stands maskinen.
- Træd bremsepedalen i bund og aktiver parkeringsbremsen.

- Slå slåværket fra og stil det i øverste position.
- Stil gashåndtaget i midterposition.
- Stil tændingsnøglen i position  „0“ efter 20 sekunder.
- Træk tændingsnøglen ud.

### Bemærk

Maskinen må kun parkeres i et lukket rum, når motoren er slukket.

## Tilbehør (optionelt)

### Kvæstelsesfare på grund af skæreværktøj

Benyt sikkerhedshandsker.  
Billede 6

## Græsslåning med udkast i siden

Tilbehør: udkastningsklap (c)

- Klippehøjde-indstillingsarm på „1“ (skæreværk nede).
- Fjern udkastningskanalen (b).
- Montér udkastningsklappen (c).

## Finsnitning af græs

Tilbehør: Bioklipdæksel (d)

- Stil armen til indstilling af klippehøjden på „1“ (slåværk helt sænket).
- Fjern udkastningskanalen (b).
- Sæt bioklipdækslet (d) på.

### Bemærk

Hvis der i bioklip-tilbehøret medfølger en speciel bioklip-kniv (alt efter model), så må den kun monteres på et autoriseret værksted (spændemoment 122 Nm).

### Bemærk

På grund af sikkerhedsspærresystemet skal græsfanget (a) også være monteret, når der klippes med udkast til siden resp. når der køres med bioklip.

## Tips til vedligeholdelse af græsplænen

I det følgende finder De nogle tips til, hvordan Deres græsplæne kan vokse sundt og ensartet.

## Græsslåning

Græs består af forskellige græsarter. Ved regelmæssig græsslåning vokser især græssorter, som danner et

stærkt rodnet og sikrer en fast græsbevoksning. Hvis græsset klippes sjældent, vil det og ukrudtet typisk stå højt (f.eks. kløver, tusindfryd). En græsplæne har normalt en højde på ca. 4–5 cm. Græsset skal helst kun klippes tilbage med  $\frac{1}{3}$  af dets totale højde; dvs. hvis græsset er 7–8 cm højt, klippes det tilbage til normalhøjden. Plænen skal helst ikke klippes kortere end 4 cm, da græsbevoksningen ellers beskadiges i tørre perioder. Højt voksende græs (f. eks. når De har været på ferie) bør slås i flere omgange, indtil den normale højde nås.

## Græsset snittes fint og efterlades på plænen (med tilbehør)

Græsset snittes fint (i stykker på ca. 1 cm) inden det efterlades på plænen. Derved forbliver mange næringsstoffer på græsplænen.

For at opnå et optimalt resultat skal græsset hele tiden holdes kortslået, se desuden afsnittet „Græsslåning“. lagtag følgende henvisninger ved bioklip:

- Græsset skal være tørt ved græsslåning.
- Der må kun klippes 2 cm af den samlede højde.
- Kør langsomt.
- Benyt motorens maksimale omdrejningstal
- Rengør slåværket regelmæssigt.

## Transport

Kør kun korte strækninger ved skift af stedet, hvor maskinen skal benyttes. Benyt et transportkøretøj til længere strækninger.

Bemærk: Maskinen er ikke godkendt til kørsel på offentlige gader og veje.

## Kørsel på korte strækninger

### Fare

Genstande kan rammes/slynges ud af det roterende slåværk og forårsage skader.

- Slå slåværket fra, før De kører med maskinen.



## Kørsel på lange strækninger



### Pas på

#### Transportskader

De anvendte transportmidler (f.eks. transportkøretøj, lasterampe e. l.) skal anvendes korrekt (se den dertil hørende betjeningsvejledning). Sørg for at sikre maskinen, så den ikke kan glide.

#### Sildt brændstof truer miljøet

Transporter ikke maskinen i vipet position.

- Stil et transportkøretøj parat.
- Anbring en lasterampe ved transportkøretøjet.
- Skub maskinen op på ladet i tomgang.
- Aktiver parkeringsbremsen.
- Fastgør maskinen, så den ikke kan glide.

## Rengøring/ Vedligeholdelse



### Fare

#### Kvæstelsesfare som følge af utilsigtet motorstart

Beskyt Dem selv mod at komme til skade ved at foretage følgende, inden ethvert arbejde på denne maskine påbegyndes

- sluk for motoren,
- træk tændingsnøglen ud,
- aktiver parkeringsbremsen,
- vent til alle bevægelige dele står helt stille, motoren skal være afkølet,
- træk tændrørshætten på motoren af, så en utilsigtet start af motoren ikke er mulig.



### Pas på

Benyt ikke en højtryksrenser til rengøring.

## Rengøring



### Bemærk

Rens maskinen grundigt, hver gang den har været brugt.

- Stil maskinen på et fast og jævnt terræn.
- Aktiver parkeringsbremsen.

## Rengøring af slåværket



### Fare

#### Kvæstelsesfare som følge af skarp klippeknav

Bær arbejdshandsker. Vær forsigtig ved rengøring af skæreværktøj.



### Pas på

#### Mulig motorskade

Maskinen må ikke vippes mere end 30°, da brændstoffet ellers kan løbe ind i forbrændingskammeret, hvorved motoren kan beskadiges.

- Stil slåværket i øverste stilling.
- Rens klipperummet med en børste, fejekost eller en klud.

## Slåværk med rensedyse (alt efter model)

Billede 9

Stil maskinen på en plan flade, fri for grus, sten osv., og aktiver parkeringsbremsen.

1. Sæt en vandslange med en normal lynkobling på rensedysen. Åbn for vandet.
  2. Start motoren.
  3. Sænk slåværket og tænd for det i et par minutter.
  4. Sluk for slåværket og motoren.
  5. Tag vandslangen af.
- Gentag trin 1–5 på den anden rensedyse (hvis maskinen har en). Når rengøringen er afsluttet (trin 1–5):
- Stil slåværket op igen.
  - Start motoren, tænd for slåværket og lad det køre i et par minutter for at tørre slåværket.

## Rengøring af græsfang

- Tag græsfanget af og tøm det for græs.
- Græsfanget kan rengøres med en kraftig vandstråle fra en vandslange.
- Sørg for at græsfanget er helt tørt, før det benyttes igen.

## Vedligeholdelse

Følg vedligeholdelsesforskrifterne i motormanualen.

Lad et autoriseret værksted kontrollere og servicere plæneklippertraktoren, når sæsonen er forbi.



### Pas på

#### Motorolie, som trænger ned i jorden, bringer vores miljø i fare!

Afløber derfor altid den gamle olie fra et olieskift til et autoriseret samleværksted for spildolie eller destruktionscenter.

#### Fare for miljøet som følge af batterier

Gamle batterier må ikke kasseres sammen med normalt husholdningsaffald. Afløber de gamle batterier til Deres forhandler eller til et autoriseret destruktionscenter. Batteriet skal tages ud af plæneklippertraktoren, før det destrueres.

## Brug af startkabel



### Fare

Man må aldrig bruge et startkabel på et defekt eller frosset batteri. Pas på, at maskinerne og kabelklemmerne ikke berører hinanden og at tændingen på begge apparater er slukket.

- Klem det røde startkabel på pluspolerne (+) på det afladede og det strømgivende batteri.
- Klem dernæst det sorte startkabel først på minuspolen (–) på det strømgivende batteri. Slut den anden klemme på motorblokkens ramme på køretøjet til det afladede batteri (helst så langt fra batteriet som muligt).



### Bemærk

Hvis det strømgivende batteri sidder i et køretøj, så må dette køretøj ikke startes under hjælpeproceduren.

- Start køretøjet med det afladede batteri og aktiver parkeringsbremsen.
- Klem startkablet af i omvendt rækkefølge.

## Dæktryk



### Pas på

Det maksimalt tilladte dæktryk (se dæksiden) må aldrig overskrides. De må aldrig stå foran eller over dækket, når det skal pumpes op.

Anbefalet arbejdstryk for dækkene er:  
forhjul: 1,0 bar  
baghjul: 0,7 bar

Et for højt dæktryk nedsætter dækkenes levetid.

Dæktrykket skal kontrolleres hver gang maskinen skal bruges.

### Efter 5 driftstimer

- Første motorolieskift.  
Se motormanualen vedrørende efterfølgende intervaller.  
Brug en olierende til at tømme olien ud med (option, Billede 8).

### Efter 10 driftstimer

- Smør alle dreje- og lejesteder (betjeningsgreb, højdeindstiller for slåværket, koblings-/bremspedal, ...) med et par dråber let olie.
- Rens batteripolerne.

### Hver 25. driftstime

- Smør alle knivaksler, spændehjul og spændehjulsholdere på smøreniplerne med fedt type 251H EP. Lad et autoriseret værksted udføre disse opgaver.
- Smør tænderne på styremekanismen med et universalfedt.
- Smør styretøjets led med et par dråber let olie.
- Smør hjullejerne og akslerne på forhjulene med universalfedt på smøreniplerne.

### Hver 50. driftstime

- Lad et autoriseret værksted fjerne snavs og græsrester på gear.

### Hver 2. måned

Kun for batteri type 2:

- Fyld battericellerne med destilleret vand op til 1 cm under påfyldningsåbningen.

### Efter behov

#### Opladning af batteriet

Hvis maskinen skal stå ubrugt over en længere periode, anbefaler vi at tage batteriet af maskinen og at oplade det før opmagasineringen og ligeledes hver 2. måned under opmagasineringen og før det skal tages i brug igen.

#### Bemærk

Følg anvisningerne i betjeningsvejledningen for batteriopladeren.

#### Skift af sikringer

- Defekte sikringer må kun udskiftes med sikringer af samme styrke.

### Én gang i hver sæson

- Smør tænderne på styremekanismen med et universalfedt.
- Smør styretøjets led med et par dråber let olie.
- Smør alle dreje- og lejesteder (betjeningsgreb, højdeindstiller for slåværket, koblings-/bremspedal, ...) med et par dråber let olie.
- Rengør tændrørene og indstil elektrodeafstanden eller udskift tændrørene, se motormanual.
- Lad et autoriseret værksted smøre de bagerste hjulaksler med specialfedt (vandafvisende).
- Lad klippekniven skærpe på et fagværksted, eller udskift den.

### Driftsindstilling

#### Pas på

#### **Mulighed for materialeskader på maskinen**

*Opbevar kun maskinen med afkølet motor i rene og tørre rum.*

*Beskyt altid maskinen mod rust ved længere opbevaring, f.eks. om vinteren.*

Efter sæsonen eller hvis maskinen står ubrugt i mere end en måned:

- Rengør maskinen og græsfanget.
- Tør alle metaldele af med en olieret klud eller sprøjt dem over med sprayolie.
- Oplad batteriet med en oplader.
- Når maskinen skal stå ubrugt om vinteren, skal batteriet afmonteres og opbevares på et tørt og køligt sted (frostsikker).  
Oplades hver 4. – 6. uge og før det skal monteres igen.
- Tøm tanken (kun ude i det fri) og tag motoren ud af drift som beskrevet i manualen.
- Fyld dækkene i henhold til oplysningerne på dæksiden. Hvis der ikke er oplysninger på dæksiden, fyldes dækkene med på tryk på 0,9 bar.
- Opbevar maskinen i et rent og tørt rum.

### Garanti

I hvert land gælder de garanti-betingelser, som vort salgsselskab resp. importør i det pågældende land har udgivet.

Fejl på plæneklippertraktoren reparerer gratis i garantiperioden, hvis de skyldes en materiale- eller produktionsfejl. Hvis De vil gøre Deres garanti gældende, bedes De henvende Dem til Deres forhandler eller nærmeste filial.

### Information om motoren

Fabrikanten af motoren er ansvarlig for alle problemer vedrørende motoren med hensyn til ydelse, måling af ydelse, tekniske specifikationer, garanti og service. Oplysninger herom findes i den separate ejer-/brugermanual fra fabrikanten af motoren.

### Hjælp i forbindelse med fejl

#### Fare

#### **Kvæstelsesfare som følge af utilsigtet motorstart**

*Beskyt Dem selv mod at komme til skade ved at foretage følgende, inden ethvert arbejde på denne maskine påbegyndes*

- sluk for motoren,
- træk tændingsnøglen ud,
- aktiver parkeringsbremsen,
- vent til alle bevægelige dele står helt stille, motoren skal være afkølet,
- træk tændrørshætten på motoren af, så en utilsigtet start af motoren ikke er mulig.

Der er ofte simple årsager til de driftsfejl, som kan opstå på Deres plæneklippertraktor. Ofte kender De selv årsagen til fejlen og kan derfor selv afhjælpe den. I tvivlstilfælde kan De hente råd hos Deres forhandler.

Fejl	Mulig årsag	Afhjælpning
Starteren vil ikke drejes.	Sikkerhedsspærresystem udløst.	For at starte, tag plads på førersædet, tryk bremsepedalen i bund resp. aktiver parkeringsbremsen. Slå slåværket fra. Sæt græsfanget sammen med udkastningskanalen eller udkastningsklappen eller bioklipdækslet på.
	Batteri ikke tilsluttet korrekt.	Slut det røde kabel til batteriets (+) pol og det sorte kabel til batteriets (-) pol.
	Tomt eller svagt batteri.	Afhængig af batteritype: kontroller væskniveauet i batteriet. Fyld om nødvendigt destilleret vand i op til 1 cm under påfyldningsåbningen. Lagttag markeringerne på batteriet. Oplad batteriet.
	Sikring udløst.	Udskift sikringen. Find årsagen til fejlen, hvis sikringen udløses flere gange (som regel kortslutning).
	Massekabel mellem motor og stel sidder løst.	Tilslut massekablet.
Starteren drejer, men motoren starter ikke.	Choker og gashåndtag står forkert.	Aktiver chokeren. Indstil hastighedsregulatoren på  .
	Karburator får ikke tilført brændstof, tom brændstoftank.	Fyld tanken op med brændstof.
	Defekte eller snavsede tændrør.	Kontrollér tændrøret, se motormanual.
	Ingen tændgnist.	Få et autoriseret værksted til at kontrollere tændingen.
Motor ryger.	For meget motorolie i motoren.	Sluk straks maskinen. Kontrollér motoroliestanden.
	Motordefekt.	Sluk straks maskinen. Få et autoriseret værksted til at kontrollere motoren.
Stærke vibrationer.	Beskadiget knivaksel eller defekt kniv.	Sluk straks maskinen. Få et autoriseret værksted til at udskifte de defekte dele.
Slåværket kaster ikke noget græs ud eller urent snit.	Lille motoromdrejningstal.	Giv mere gas.
	For stor kørehastighed.	Reducer hastigheden.
	Kniv uskarp.	Få et autoriseret værksted til at slibe eller udskifte kniven.
Motor går, men slåværk slår ikke græsset.	Kilerem revet over.	Få et autoriseret værksted til at udskifte kileremmen.

## Innholdsfortegnelse

For din egen sikkerhet . . . . .	81
Montering . . . . .	83
Et overblikk over maskinen. . . . .	83
Betjening . . . . .	84
Tips for pleie av gressplenen . . . . .	86
Transportere . . . . .	86
Rengjøring/vedlikehold . . . . .	86
Oppbevaring . . . . .	88
Garanti. . . . .	88
Informasjon om motoren . . . . .	88
Hjelp ved feil . . . . .	88

## Angivelsene på typeskiltet

Disse er meget viktige for senere identifikasjon for bestilling av reservedeler til maskinen og for kundeservice. Du finner typeskiltet under førersetet. Skriv opp alle angivelsene som er oppført på maskinens typeskilt i feltet nedenfor.

_____
_____
_____

Disse og andre informasjonen om maskinen finnes på det separat CE-konformitetserklæringen som er del av denne driftsanvisningen.

## For din egen sikkerhet

### Riktig bruk av maskinen

Denne maskinen er beregnet for bruk – som traktor for klipping av plen i hus og hage, – med tilbehør som er uttrykkelig godkjent for denne gressklippertraktoren, – i henhold til de beskrivelsene og sikkerhetshenvisningene som er angitt i bruksanvisningen. Enhver annen bruk er ikke forskriftsmessig. Ikke forskriftsmessig bruk fører til at garantien utelukkes og at produsenten fraskriver seg alt ansvar. Brukeren er ansvarlig for alle skader på tredje og deres eiendom. Egne forandringer på maskinen utelukker ethvert ansvar fra produsentens side for skader som resulterer av dette.

Maskinen er ikke beregnet for bruk på offentlige veier og gater og er ikke tillatt for persontransport.

### Generelle sikkerhets-henvisninger

Før du tar maskinen i bruk første gang, må du lese nøye igjennom bruksanvisningen og ta hensyn til disse under bruken. Informer også andre brukere om riktig bruk av maskinen. Bruk maskinen kun i den tekniske tilstanden som er foreskrevet og utlevert av produsenten. Oppbevar denne betjeningshenvisningen på et sikkert sted og hold den klar ved hver arbeidsinnsats. Overlever betjeningsanvisningen til en eventuell ny eier av maskinen. Reservedeler og tilbehør må tilsvare kravene som er fastlagt av produsenten. Bruk derfor kun original reservedeler og originalt tilbehør, eller slike som er godkjent av produsenten. La reparasjoner kun foretas av et autorisert verksted.

### Før arbeider med maskinen

Personer som bruker maskinen må ikke være påvirket av rusmidler (f.eks. alkohol, narkotika eller medikamenter). Personer under 16 år må ikke betjene maskinen. Dette apparatet er ikke beregnet for å betjenes av personer (inkludert barn) som har innskrenket fysiske, psykiske eller sensoriske evner eller som ikke har tilstrekkelig erfaring og/eller kunnskaper til dette, med mindre en person som er ansvarlig for deres sikkerhet overvåker betjeningen eller gir dem anvisning om betjeningen av apparatet. Barn bør holdes under oppsyn for å være sikker på at de ikke leker med apparatet. Før arbeidet starter må du gjøre deg fortrolig med alle innretningene og betjeningselementene, såsom med funksjonen av disse. Kraftstoff må kun lagres i beholdere som er beregnet for dette og aldri i nærheten av varmekilder (f.eks. ovner eller varmtvannsbeholdere).

Skadete eksosrør, kraftstofftank eller lokket på tanken må skiftes ut. Tilhenger eller andre maskiner må tilkoples forskriftsmessig. Påsatte maskiner, tilhengere, ballastvekt og full gressoppfanger påvirker kjøreevnen til maskinen, i særdeleshet når du svinger, bremser, også vippe stabiliteten kan bli påvirket.

### Under arbeidet med maskinen

Ved arbeider med eller ved apparatet må det brukes passende arbeidsklær (f.eks. sikkerhetssko, lange bukser, trangt sittende klær, vernebrille og hørselsvern). Maskinen må kun brukes når den er i prikkfri tilstand.

Den motorinnstillingen som er stilt inn på fabrikken må aldri forandres på. Fyll aldri på drivstoff når motoren er i gang eller er varm. Fyll kun på drivstoff ute i det fri. Unngå åpen ild, gnistdannelse og røyk ikke under arbeidet. Pass på at ingen personer, i særdeleshet barn og dyr oppholder seg innen arbeidsområdet.

Kontroller terrenget hvor maskinen skal brukes, og fjern alle gjenstander som kan bli fanget opp og slengt rundt av maskinen. På den måten unngår du fare for og skade på personer og på maskinen. Unngå å klippe i bakker som har mer enn 20% skråning.

Gressklipping i bakker er farlig, maskinen kan tippe rundt eller skli. I bakker må du kjøre ekstra forsiktig og bremse opp. Nedover må du sette motoren i gir og kjøre langsomt. Kjør aldri på tvers av bakken, alltid kun oppover og nedover.

Arbeid kun ved dagslys eller ved tilstrekkelig kunstig lys.

Maskinen er ikke godkjent for transport av personer. Ta derfor aldri med passasjerer.

### Før alle arbeider med maskinen

Beskytt deg mot fare.

- Før alle arbeider med maskinen må
- motoren slås av.
  - tenningsnøkkelen trekkes ut.
  - betjen parkeringsbremsen.

- du vente til alle bevegelige deler er stoppet fullstendig opp; motoren må være avkjølt.
- tennpluggkontakten ved motoren trekkes ut, slik at det ikke er mulig å starte opp ved en feiltakelse.

### Etter arbeider med maskinen

Forlat maskinen først etter at du har slått av motoren, satt på parkeringsbremsen og har trukket ut tenningsnøkkelen.

### Sikkerhetsinnretningene

Sikkerhetsinnretningene tjener til din beskyttelse og må derfor alltid være funksjonsdyktige.

Du må aldri foreta noen forandring på sikkerhetsinnretningene eller deres funksjon.

Sikkerhetsinnretningene er:

### Gressoppfanger/utkastklaff/løvfanger

Bilde 6

Disse delene beskytter deg mot skader fra skjærekniven eller gjenstander som blir slengt ut. Apparatet må kun brukes med påsatt gressoppfanger (a) i forbindelse med utkastkanalen (b) eller utkastklaffen (c) eller også med lukkedelen for gressmaling (d).

### Sikkerhetssperresystem

Sikkerhetssperresystemet gjør det mulig kun å starte motoren når

- sjåføren har tatt plass på førersetet,
- parkeringsbremsen er på,
- når kjørespaken står på "N",
- utkastklaffen, lukkedelen for gressmaling eller utkastkanalen er montert,
- når skjæreverket er slått av.

Sikkerhetssperresystemet slår motoren av så snart sjåføren forlater setet uten å sette på parkeringsbremsen og å slå av skjæreverket. Sikkerhetssperresystemet forhindrer gressklipping uten at gressoppfangeren er satt på (automatisk utkopling av motoren). Sikkerhetssperresystemet forhindrer rygging med innkoplet skjæreverk (automatisk utkopling av motoren). Derfor må skjæreverket slås av når det blir rygget.

### Symboler på maskinen

På maskinen finnes det forskjellige sikkerhets- og advarselshenvisninger som er påklebet.

Her er forklaringen av disse:

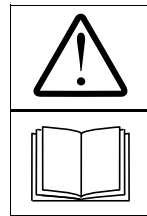

Pass på!  
Må leses igjennom før maskinen tas i bruk!

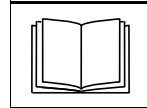

Andre personer må holdes borte fra fareområdet!

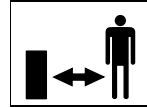

Fare for skade på grunn av roterende kniver og deler.



Fare for skade på grunn av roterende kniver og deler. Ikke hold hendene eller føttene inn i åpningen når maskinen er i gang.



Arbeider i bratte bakker kan være farlig.

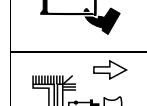

Før arbeider med skjæreverktøyet må tennpluggkontakten trekkes ut!  
Hold fingre og føtter borte fra skjæreverktøyet! Før innstillinger eller rengjøring av maskinen, eller før maskinen kontrolleres, må den slås av og tennpluggkontakten må trekkes ut.

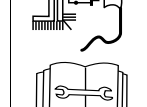

Pass på!  
Fare for eksplosjon.



Batteriesyre/fare for etsing.



Under på- og avstigning må det aldri trås på skjæreverket.

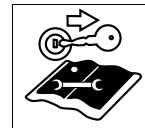

Før alle arbeider med maskinen må tenningsnøkkelen trekkes ut og det må tas hensyn til henvisningene i denne anvisningen.



Apparatet må kun brukes med påsatt gressoppfanger (a) i forbindelse med utkastkanalen (b) eller utkastklaffen (c) eller også med lukkedelen for gressmaling (d). Sørg for at symbolene alltid kan leses.

### Symbolene i bruksanvisningen

I denne bruksanvisningen blir det brukt følgende symboler:



**Fare**  
Du blir gjort oppmerksom på farer som har sammenheng med det du arbeider med og hvor det er fare for personskade.



**Pass på**  
Du blir gjort oppmerksom på farer som har sammenheng med det du arbeider med og hvor det er fare for skade på ting.



**Henvisning**  
Kjennetenger viktige informasjonen og brukstips.

### Henvisninger om avfall

Rester av emballasjen, gammel maskin osv. må kastes i henhold til forskriftene på stedet der du bor.

## Posisjonsangivelser

Ved posisjonsangivelsene på maskinen (f.eks. venstre, høyre) blir det alltid gått ut ifra at du sitter på fører-setet og ser framover i kjøreretningen.

## Montering

### Montering av maskinen

På slutten av driftsanvisningen eller som ekstra veiledning er monteringen av maskinen framstilt med bilder.

Den grafiske framstillingen kan avvike i detaljer fra den maskinen du har kjøpt.

### Ibruktaking av batteriet

#### Fare

#### **Fare for forgiftning og skade på grunn av batterisyre**

Bruk vernebrille og vernehansker. Unngå at huden får kontakt med batterisyren.

Dersom det skulle sprute batterisyre i ansiktet eller i øynene, må det straks skylles ut med kaldt vann og lege bør oppsøkes øyeblikkelig.

Dersom noen skulle ha svelget batterisyre ved en feilkatekse, må han straks drikke mye vann og oppsøke lege øyeblikkelig. Lagre batteriet utenfor barns rekkevidde.

Vipp aldri batteriet, batterisyren kan da renne ut.

Lever batterisyre som er til overs inn til din forhandler eller på et spesialdeponi.

#### Obs

#### **Fare for brann, eksplosjon og korrosjon på grunn av batterisyre og gass fra batterisyren**

Rengjør straks de delene på apparatet som har vært utsatt for sprut av batterisyre.

Batterisyre virker korroderende. Ikke røk, og hold brennende eller varme gjenstander borte.

Lad opp batteriet kun i rom som er tørre og godt ventilert.

#### **Det er mulig med kortslutning under arbeider med batteriet**

Ikke legg verktøy eller metallgjenstander oppå batteriet.

Ta hensyn til monteringsrekkefølgen når batteriet blir klemmet på og av.

### Avklemming

- Klem først den svarte kabelen (-), deretter den røde kabelen (+) av.

### Påklemming

- Klem først den røde kabelen (+), deretter den svarte kabelen (-) på.

### Ved levering av et “vedlikeholdsfritt/forseglet” batteri (type 1)

(Batteri uten låsetapp)

Batteriet er fylt med batterisyre fra fabrikk.

Men også et „vedlikeholdsfritt“ batteri trenger vedlikehold for å oppnå en viss levetid.

- Hold batteriet rent.
- Unngå at batteriet vippes. Også fra et „forseglet“ batteri kan elektrolytt væsken renne ut, dersom det blir vippet.
- Før første gangs bruk må batteriet lades opp med et oppladingsapparat (maksimal ladestrøm 12 volt, 6 ampere) i 1–2 timer. Etter oppladingen må først støpselet trekkes ut av ladeapparatet, deretter må batteriet klemmes av (se også driftsveiledningen på ladeapparatet).

### Ved levering med et ikke fylt batteri (type 2)

(Batteri med låsetapp)

Bilde 5

- Ta batteriet ut av apparatet.
- Ta låsetappen ut av battericellen.
- Hver av cellene må fylles langsomt med batterisyre opptil 1 cm under påfyllingsåpningen.
- La batteriet stå i 30 minutter, slik at blyet kan ta opp batterisyren.
- Kontroller syrenivået, om nødvendig må det fylles på mere batterisyre.
- Før første gangs bruk må batteriet lades opp med et oppladingsapparat (maksimal ladestrøm 12 volt, 6 ampere) i 2–6 timer. Etter oppladingen må først støpselet trekkes ut av ladeapparatet, deretter må batteriet klemmes av (se også driftsveiledningen på ladeapparatet).
- Sett låsetappen på battericellen.
- Sett batteriet inn i apparatet.

- Fjern låsetappen på batteriventilasjonen. Sett på ventilasjonsslangen og før den ned i apparatet. Pass på at det ligger fritt!
- Klem først den røde kabelen (+), deretter den svarte kabelen (-) på.
- Senere påfylling av batteriet må kun foretas med destillert vann (kontroll hver 2 måned).
- Hold batteriet rent.

## Et overblikk over maskinen

### Pass på.

#### **Skader på maskinen.**

Først blir her betjenings- og indikasjonselementene beskrevet. Gjennomfør ingen funksjoner ennå!

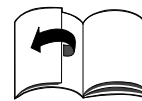

Bilde 1

### 1 Spak for hastighetstrinn/ parkeringsbremse

#### **Hastighet (bilde 4a):**

Lav hastighet = spak på „1“.  
Høy hastighet = spak på „6“ eller „7“ (opsjon).

Forhøyning av hastigheten = Kjøretrinn innstilles uten å betjene koplings-/bremsepedalen.  
Foringelse av hastigheten = Kjøretrinn innstilles ved å betjene koplings-/bremsepedalen (trykkes halvt ned).

#### **Parkeringsbremsen (bilde 4b):**

Betjen parkeringsbremsen: Trykk koplings-/bremsepedalen helt ned. Spak for hastighets-trinn skyves på .

Løsne parkeringsbremsen: Koplings-/bremsepedalen trykkes helt, spaken skyves på et hastighetstrinn.

### 2 Koplings-/bremsepedal

**Kobling** = Pedalen trykkes halvt inn.

**Bremsing** = trykk pedalen helt ned.

#### Henvisning

Dette tjener til å aktivere/deaktivere parkeringsbremsen.

### 3 Spak for innstilling av snitthøyden

Med spaken kan de forskjellige trinnene for snitthøyden innstilles (1 til max. 5 – alt etter modell).  
Trinn 1 = Minste snitthøyde – skjæreverket helt nede.  
Trinn 5 \* = Største snitthøyde – skjæreverket helt oppe.  
(\* Alt etter modell. Det høyeste tallet tilsvarer den største snitthøyden.)

### 4 Indikasjonen for innhold i tanken (alt etter modell)

Viser fylle nivået i på drivstoff-beholderen i glasset (bilde 7).

### 5 Spak for kjøreretning

Innstillingene må kun foretas når maskinen står stille.  
Trykk bremsepedalen helt ned og hold den trykket.  
Framover = Spaken settes på "F/↑"  
Tomgang = Spaken settes på "N"  
Tilbake = Spaken settes på "R/↓"

### 6 PTO-spak

Med PTO-spaken blir skjæreverket slått mekanisk på og av.



#### Slå av skjæreverket

= Trykk spaken ut av kjerven og trekk den helt bakover.



#### Slå på skjæreverket

= Trykk spaken langsomt framover og la den smekke inn i kjerven.

### 7 Tenningsnøkkel

Starting: Drei nøkkelen mot høyre  inntil motoren går, slipp den så. Nøkkelen står på /I.  
Stopp = sett nøkkel på /"0".

### 8 Gasspak

Motorturtallet stilles inn trinnløst.  
Hurtig motorturtall = .  
Langsamt motorturtall = .

### 9 Choke (alt etter utføring)

For starting når motoren er kald, må choken trekkes (9a) eller gasspaken settes i stillingen  (9b).

### 10 Tanklokk

Påfylling av drivstoff

### 11 Påfylling for olje

Fyll på olje, sjekk oljenivået.

### 12 Batteri

### 13 Gressoppfangeren

Snittet av gresset blir tatt opp.

### 14 Utkastkanal

Snittet av gresset ledes til gressoppfangeren.

### 15 Holder for boks

### 16 Tilhengerinnretning

Kan kun brukes når gressoppfangeren er tatt av.

## Betjening

Ta hensyn til henvisningene i motorhåndboken!

### Fare

#### Fare for skade

Personer, barn og/eller dyr må ikke oppholde seg i nærheten av maskinen under gressklippingen.

De kan bli skadet av steiner e.l. som blir slengt ut av maskinen.

Barn må aldri få betjene maskinen. Ikke tøm gressoppfangeren når skjæreverket går.

Ved tømning av gressoppfangeren kan enten du eller andre personer bli skadet på grunn av gjenstander som blir slengt ut av maskinen.

Dersom du klipper gress i bratte bakker, kan maskinen vippe og du kan bli skadet. Kjør aldri på tvers av bakken, men alltid kun oppover og nedover. Kjør kun i bakker med en maksimal vinkel på 20%. Snu aldri maskinen i bakken.

Ved klipping av fuktig gress kan maskinen miste festet og kan skli.

Du kan falle av og skade deg.

Bruk derfor kun maskinen når gresset er tørt.

For høy hastighet kan forhøye faren for ulykker.

Under klippingen må du holde god avstand til bratte kanter, under trær, ved busker og hekker.

Vær særlig forsiktig når du kjører bakover under klippingen.

Kontroller terrenget hvor maskinen skal brukes, og fjern alle gjenstander som kan bli fanget opp og slengt rundt av maskinen.

Dersom skjæreverket treffer på et fremmedlegeme (f.eks. stein) eller dersom det begynner å vibrere uvanlig: slå straks av motoren.

Apparatet må undersøkes for skade på et fagverksted før videre drift.

Ved klipping med sigd må du aldri stille deg foran utkaståpningen. Hold hender og føtter borte fra roterende deler.

Slå motoren av og trekk ut tenningsnøkkelen og tennpluggen før du løser blokkeringer eller andre forstoppelser i utkastkanalen.

Bruk ikke apparatet ved dårlig vær som f.eks. ved regn eller fare for torden.

#### Fare for kvelning på grunn av karbonoksyd

La forbrenningsmotoren kun gå ute i det fri.

#### Fare for eksplosjon og brann

Drivstoff-/bensindamp er eksplosiv og kan lett påtennes.

Fyll drivstoff på før du starter motoren. Hold tanken lukket når motoren går eller så lenge den er varm.

Drivstoff må kun fylles på når motoren er avkjølt.

Unngå åpen ild, gnistdannelse og røyk ikke under arbeidet.

Fyll kun på drivstoff ute i det fri. Ikke start motoren dersom drivstoffet er rent over.

Flytt maskinen bort fra det stedet der drivstoffet er flytt over og vent til det er fordampet.

For å unngå fare for brann, må følgende deler holdes frie for gress og olje som renner ut: Motor, eksos, drifstofftank.

### Fare

#### Fare for skade på grunn av defekt maskin

Bruk maskinen kun når den er i prikkfri tilstand.

Foreta en synsprøve før hver start. Kontroller sikkerhetsinnretningene, skjæreverktøyet og holderne for dette, betjeningselementene og skrueforbindelsene at disse sitter godt fast.

Skift ut defekte deler før du starter maskinen.

**⚠ Fare****Fare for skade**

Ikke gjennomfør test-, kontroll- eller vedlikeholds-/innstillingsarbeider når motoren er i gang eller når den er varm.

**i Driftstider**

Ta hensyn til de nasjonale/kommunale forskriftene når det gjelder brukstidene (spør evt. hos kommunen på stedet der du bor).

**Før hver drift**

må det kontrolleres:

- alle verneinnretninger,
- fyllnivået på motoroljen (se motorhåndboken),
- fyllnivået i tanken,
- lufttrykket i dekkene,
- ventilasjonsåpningene i motorområdet for smuss og rester av gress.

**Påfylling av bensin og kontroll av oljenivået****i Henvisning**

Motoren er allerede fylt med olje fra fabrikk – vennligst kontroller dette og fyll på om nødvendig.

- bensin, fyll på blyfri bensin. Se motorhåndboken.
- Ikke fyll bensintanken så full at den flyter over, la det være ca. 2,5 cm plass under underkanten av ifyllingsstussen.
- Lukk tanklokket godt igjen.
- Kontroller oljenivået. Oljenivået må ligge mellom "Full/Max."- og "Add/Min."-markeringen. (se også motorhåndboken).

**Kontroller trykket i dekkene****i Henvisning**

Av produksjonsgrunner er det mulig at dekkene har et noe høyere trykk:

- Kontroller trykket i dekkene. Om nødvendig må dette korrigeres (se avsnittet "Vedlikehold"):
  - framme: 1,0 bar
  - bak: 0,7 bar

**Innstilling av føreriset**

Bilde 2

- Sett setet i ønsket posisjon.

**Innstill styret (alt etter modell)**





Bilde 3

- Stoppeknappen trykkes og styret settes i ønsket posisjon (a, b, c).

**i Henvisning**

Pass på at stoppeknappen smekker korrekt!

**Starting av motoren**

- Bensinkranen åpnes (dersom denne finnes – se motorhåndboken).
- Ta plass på føreriset.
- Slå av skjæreverket og skyv det opp:
  - PTO spaken settes i av stilling .
  - Sett snitthøyde-innstillings-spaken på "5" (skjæreverket er oppe).
- Betjen parkeringsbremsen.
- Kjøreretningsspaken settes på "N".
- Sett gasspaken på .
- Ved kald motoren trekkes choken, hhv. gasspaken stilles på .
- Drei tenningsnøkkelen på , inntil motoren går (startforsøk i max. 5 sekunder, før neste forsøk må du vente i 10 sekunder). Når motoren går, må tenningsnøkkelen stilles på /1.
- Så snart motoren går, trekkes choken/gasspaken langsomt tilbake inntil motoren går rolig.

**Stopping av motoren**

- Sett gasspaken på middels innstilling.
- La motoren gå i ca. 20 sekunder.
- Sett tenningsnøkkelen på /0.
- Trekk av tenningsnøkkelen.
- Før maskinen forlates, må parkeringsbremsen settes på.

**Kjøring****⚠ Fare**

*Plutselig starting, plutselig stopping og kjøring med for høy hastighet, øker faren for uhell og kan føre til skader på apparatet. Vær særlig forsiktig når du kjører bakover under klippingen. Rattet hhv. føreriset må aldri innstilles/stilles om under kjøring.*

**⚠ Pass på.****Skader på maskinen.**

*Du må aldri skifte kjøreretningen uten av maskinen først er stoppet opp.*

- Motor startes som angitt.
- Parkeringsbremsen løsnes: Koplings-/bremsepedalen trykkes helt, Spaken skyves på et hastighetstrinn.
- Kjøreretningsspaken settes i tilsvarende stilling.
- La koplings-/bremsepedalen komme langsomt, maskinen kjører.

**Stopp maskinen**

- Trå på koplings-/bremsepedalen inntil maskinen står stille.

**Klipping**

Slå skjæreverket av før du kjører bakover og skyv det opp.

**i Henvisning**

Hvis du kjører bakover med påslått snittverk, slås motoren automatisk av.

- Motor startes som angitt.
- Sett gasspaken på  for å få en tilstrekkelig ytelseeffekt.
- Parkeringsbremsen løsnes: Koplings-/bremsepedalen trykkes helt, Spaken skyves på et hastighetstrinn.
- Sett kjøreretningsspaken på "F"/framover.
- Slå på skjæreverket:
  - PTO slås på .
- Senk ned skjæreverket.
- La koplings-/bremsepedalen komme langsomt, maskinen kjører.

**Tøm gressoppfangeren**

Når det klippede gresset blir liggende igjen på bakken, eller når måleren for fyllnivå (17, bilde 1) viser at kurven er full:

- Stopp maskinen.
  - Betjen parkeringsbremsen.
  - Slå av skjæreverket.
- Bilde 10a
- Gressoppfangeren trekkes i håndtaket bak og tømmes.

eller

Bilde 10b

- Stopp motoren og vent til alle bevegelige deler er stoppet opp.
- Ta av gressoppfangeren.
- Tøm innholdet.
- Sett gressoppfangeren på igjen.



## Generelt

Ved innstilling av snitthøyden og kjørehastigheten må det passes på at maskinen ikke blir overbelastet. Avhengig av gressets lengde, type og fuktighet, er det nødvendig å tilpasse snitthøyden og kjørehastigheten for å kunne garantere et problemløst arbeid. Ved tilstopping må kjørehastigheten reduseres, og det må innstilles en større snitthøyde.

## Stopping av maskinen

- Stopping av maskinen.
- Trå gasspedalen helt ned og sett på parkeringsbremsen.
- Slå av skjæreverket og skyv det oppover.
- Sett gasspaken på middels innstilling.
- Tenningsnøkkelen settes på  "0" etter 20 sekunder.
- Trekk av tenningsnøkkelen.

## Henvisning

Apparatet må kun stilles inn i lukkede rom når motoren er avkjølt.

## Tilbehør (opsjon)

### **Fare for skade på grunn av skjæreverktøy**

Ha på deg vernesko.

Bilde 6

## Gressklipping med utkast på siden

Tilbehør: Utkastklaff (c)

- Sett innstillingsspaken for snitthøyde på "1" (skjæreverk nede).
- Fjern utkastkanalen (b).
- Monter utkastklaffen (c).

## Løvkusing

Tilbehør: Låsedel for gressmaling (d)

- Sett spaken for snitthøyden på "1" (skjæreverket er nede).
- Fjern utkastkanalen (b).
- Låsedelen for gressmaling (d) monteres.

## Henvisning

Dersom det er vedlagt en spesial malekniv i tilbehøret til gressmaleren (alt etter modell), så må denne kun monteres av et fagverksted (Dreiemoment for feste 122 Nm).

## Henvisning

På grunn av sikkerhets sperre-systemet må gressoppfangeren (a) også være montert under klipping av gress som blir kastet ut til siden, hhv. ved gressmaling.

## Tips for pleie av gressplenen

Her er noen tips slik at gressplenen din kan vokse sunt og jevnt.

## Klipping

Gressplenen består av forskjellige gresstyper. Dersom du klipper ofte, vokser de typene gress fortere som har sterke røtter og som danner en fast gressteppe. Dersom du klipper sjeldent, får de gresstypene utvikle seg som har lange, høytvoksende gresstrå og andre ville gresstyper (som f.eks. kløver, tusenfryd osv ...). Normal høyde på en gressplen er på ca. 4–5 cm. Det bør kun klippes  $\frac{1}{3}$  av hele høyden, altså ved 7–8 cm klippes det ned til normal høyde. Gressplenen bør helst ikke være kortere enn 4 cm, da røttene ellers kan bli skadet ved tørke. Gress som har vokset høyt opp (f.eks. etter ferien) må klippes i etapper til det har fått normal høyde.

## Maling (med tilbehør)

Gresset blir klippet i små stykker (ca. 1 cm) ved klippingen og det blir liggende igjen. Gressplenen får på den måten tilført næringsstoffer. For et optimalt resultat må gressplenen alltid holdes kortklippet, se også avsnittet "gressklipping". Ved gressmaling må det tas hensyn til følgende henvisninger:

- Ikke mal vått gress.
- Ikke klipp mer enn max. 2 cm av samlet gressmengde.
- Kjør langsomt.
- Bruk maksimalt motorturtall.
- Rengjør skjæreverket regelmessig.

## Transportere

For veksling av innsatssted må det kun kjøres kort strekningen med maskinen. For større strekninger må du bruke transportkjøretøy. Henvisning: Maskinen er ikke tillatt og registrert i henhold til veiloven.

## Korte strekninger

### **Fare**

Gjenstander kan bli truffet og slengt bort på grunn av at skjæreverket roterer, og disse kan forårsake skader.

- Slå alltid skjæreverket av før du kjører med maskinen.

## Lange strekninger

### **Pass på**

#### **Transportskader**

Maskinen må transporteres med egnet transportmiddel (f.eks. transportkjøretøy, laderampe o.l.) (se tilhørende betjeningsanvisning). For transport må maskinen sikres mot at den kan forskyve seg.

#### **Fare for miljøskader på grunn av drivstoff som renner ut**

Transporter aldri maskinen i vippestilling.

- Bruk egnet transportkjøretøy.
- Bruk en laderampe på transportkjøretøyet.
- Skyv maskinen med tomgang oppå ladeflaten.
- Betjen parkeringsbremsen.
- Sikre maskinen slik at den ikke kan skli.

## Rengjøring/vedlikehold

### **Fare**

#### **Fare for skade på grunn av oppstart ved en feiltakelse**

Beskytt deg mot fare.

- Før alle arbeider med maskinen må
- motoren slås av.
  - tenningsnøkkelen trekkes ut.
  - betjen parkeringsbremsen.
  - du vente til alle bevegelige deler er stoppet fullstendig opp; motoren må være avkjølt.
  - tennpluggkontakten ved motoren trekkes ut, slik at det ikke er mulig å starte opp ved en feiltakelse.

**⚠ Pass på**

For rengjøring må du ikke bruke høytrykksvasker.

**Rengjøring****i Henvisning**

Apparatet må rengjøres grundig etter hver innsats.

- Sett maskinen på et jevnt og fast underlag.
- Betjen parkeringsbremsen.

**Rengjøring av skjæreverket****⚠ Fare for skade på grunn av skarpe kniver**

Ha på deg arbeidshansker.

Rengjør skjæreverktøyet meget forsiktig.

**⚠ Pass på****Fare for motorskade**

Ikke vipp maskinen mer enn 30°. Det kan renne kraftstoff ned i forbrenningskammeret og dette kan føre til motorskade.

- Sett skjæreverket helt opp.
- Rengjør skjærekassen med børste, håndkost eller en klut.

**Skjæreverk med rengjøringsdyse (alt etter modell)**

Bilde 9

Sett apparatet på en flat undergrunn som er fri for grus, stein osv. og betjen parkeringsbremsen.

1. Fest en vannslange med vanlig hurtigkopling til rengjøringsdysen. Skru på vannet.
  2. Start motoren.
  3. Klippeverket senkes ned og slås på i noen minutter.
  4. Slå av klippeverket og motoren.
  5. Fjern vannslangen.
- Gjenta skrittene 1–5 på den andre rengjøringsdysen (dersom denne finnes).

Etter endt rengjøring (skritt 1–5):

- stilles klippeverket opp igjen.
- Start motoren og slå klippeverket på i noen minutter for å tørke klippeverket.

**Rengjøring av gressoppfangeren**

- Ta ut gressoppfangeren og tøm den.

- Rengjør gressoppfangeren med en kraftig vannstråle fra hageslangen.
- La den tørke godt før neste gangs bruk.

**Vedlikehold**

Ta hensyn til vedlikeholdsforskriftene i motorhåndboken.

La maskinen kontrolleres og vedlikeholdes på et fagverksted etter endt sesong.

**⚠ Pass på****Motorolje er miljøskadelig**

Ved oljeskift må du sørge for at den gamle oljen blir levert inn på et spesialdeponi eller blir tatt hånd om av et avfallsfirma.

**Fare for miljøet på grunn av batterier**

Brukte batterier må ikke kastes i det vanlige bosset i huset. Lever brukte batterier tilbake til forhandleren eller lever dem inn på et spesialdeponi. Ta ut batteriet før maskinen blir utrangert.

**Bruk av en kabel for starthjelp****⚠ Fare**

Et defekt eller frossent batteri må aldri brokoples med et kabel for starthjelp. Pass på at apparatene og kabelklemmene ikke berører hverandre og at tenningen er slått av.

- Rød kabel for starthjelp klemmes til plusspol (+) på det nedladete og på giverbatteriet.
- Den svarte kabelen for starthjelp koples først til minuspol (–) på giverbatteriet. Den andre klemmen klemmes på rammen av motorblokken på kjøretøyet med den nedladete batteriet (helst langt borte fra batteriet).

**i Henvisning**

Dersom giverbatteriet er innebygget i et kjøretøy, må kjøretøyet ikke startes under denne hjelpeprosessen for starting.

- Kjøretøyet med den nedladete batteriet startes og parkeringsbremsen betjenes.

- Kabelen for starthjelp klemmes av i motsatt rekkefølge.

**Lufttrykk i dekkene****⚠ Pass på**

Det maksimalt tillatte trykket i dekkene (se randen på dekkene) må aldri overskrides. Ikke stå foran eller over dekkene når de blir pumpet opp.

Det anbefalte trykket i dekket ved drift er:

framme:	1,0 bar
bak:	0,7 bar

For høyt trykk i dekket reduserer levetiden til dekket. Trykket i dekket må kontrolleres før hver kjøring.

**Etter 5 arbeidstimer**

- Første skift av motoroljen. For videre intervaller se motorhåndboken. Bruk en renne (fåes som opsjon, bilde 8) når oljen skal tappes ut for.

**Etter 10 arbeidstimer**

- Alle dreie- og lagerdelene (betjeningsspak, høydeinnstilling på skjæreverket, koplings-/bremsepedalen, ...) må smøres inn med noen dråper lett olje.
- Rengjøring av batteripolene.

**Hver gang etter 25 timer**

- Alle knivakslinger, spennruller og spennrulleholder må smøres på smøreniplene med olje type 251H EP. Las disse arbeidene utføres på et fagverksted.
- Smør inn tennene på styredrevet med universalfett.
- Smør inn leddene på styringen med noen dråper lett olje.
- Hjulager og akslinger på framhjulene må smøres på smøreniplene med universalolje.

**Hver gang etter 50 timer**

- Smuss og rester av gress fra drevet må gjernes av et fagverksted.

**Hver 2. måned**

Kun ved batteri av type 2:

- Battericellene fylles opp inntil 1 cm under påfyllingsåpningen med destillert vann.

## Etter behov

### Opplading av batteriet

Dersom du ikke skal bruke apparatet i lengre tid, blir det anbefalt å bygge batteriet ut av apparatet og å lade det opp før lagringen og senere hver 2. måned og før det skal tas i bruk igjen.

### Henvisning

Te hensyn til henvisningene i betjeningsveiledningen for batteriets ladeapparat.

### Sikringen må skiftes ut

- Skift ut defekte sikringer med samme styrken.

### En gang i sesongen

- Smør inn tennene på styredrevet med universalfett.
- Smør inn leddene på styringen med noen dråper lett olje.
- Alle dreie- og lagerdelene (betjeningspak, høydeinnstilling på skjæreverket, kopplings-/bremsepedalen, ...) må smøres inn med noen dråper lett olje.
- Rengjør tennpluggene og still inn elektrodeavstanden eller skift ut tennpluggene, se motorhåndboken.
- Hjulakslingen bak må smøres på et fagverksted med spesialfett (vannavvisende).
- La skjæreknivene slipes på et fagverksted eller skift dem ut.

## Oppbevaring

### Pass på

#### **Materialskader på maskinen**

Maskinen må lagres med avkjølt motor kun i rene og tørre rom. Beskytt maskinen i alle tilfeller mot rust dersom den skal lagres i et lengre tidsrom f. eks. om vinteren.

Etter sesongen eller når maskinen ikke skal brukes på lengre enn én måned, må

- Maskinen og oppfangingsposen rengjøres.
- Alle metalldelene beskyttes mot rust ved å tørkes av med en klut som er innsmyrt med olje eller sprøytes inn med olje,

- Batteriet må lades opp med et ladeapparat.
- Når apparatet skal tas ut av bruk om vinteren, må batteriet tas ut, lades opp og lagres på et tørt/kjølig sted (beskyttet mot frost). Hver 4.–6. uke og før det monteres inn igjen må det lades opp.
- Drivstoffet (kun ute i det fri) tappes av og motoren slås av slik som beskrevet i motorhåndboken.
- Dekkene fylles i henhold til angivelsene på randen. Dekk som ikke har noen angivelse på randen fylles med et trykk på 0,9 bar.
- Maskinen oppbevares i et rom som er tørt og rent.

## Garanti

I hvert land gjelder de garantibestemmelsene som er utgitt av vårt firma hhv. vår importør.

Feil på maskinen blir reparert gratis i henhold til ansvarsbetingelsene, dersom årsaken skulle skyldes material- eller produksjonsfeil. Ved garantitilfeller ber vi deg henvende deg til butikken der maskinen er kjøpt eller til nærmeste autorisert forhandler.

## Informasjon om motoren

Motorprodusenten er ansvarlig for alle problemer når det gjelder motorens ytelse, ytelsesmåling, tekniske data, garanti og service.

Informasjoner om dette finnes i den separate bruker-/betjeningshåndboken fra produsenten av motoren som leveres med maskinen.

## Hjelp ved feil

### Fare

#### **Fare for skade på grunn av oppstart ved en feiltakelse**

Beskytt deg mot fare.

Før alle arbeider med maskinen må

- motoren slås av.
- tenningsnøkkelen trekkes ut.
- betjen parkeringsbremsen.
- du vente til alle bevegelige deler er stoppet fullstendig opp; motoren må være avkjølt.
- tennpluggkontakten ved motoren trekkes ut, slik at det ikke er mulig å starte opp ved en feiltakelse

Forstyrrelser i driften kan ofte ha enkle årsaker. Disse kan du lære å kjenne og du kan delvis utbedre disse selv.

I tvilstilfeller hjelper forhandleren eller et autorisert verksted med råd og veiledning.

Problem	Mulig(e) årsak(er)	Løsning
Starteren dreier seg ikke.	Sikkerhetssperresystemet er utløst.	For start tar du plass på førersetet, trykk bremsepedalen helt ned hhv. fest fast parkeringsbremsen. Slå av skjæreverket. Gressoppfangeren monteres sammen med utkastkanal, utkastklaff eller lukkedel for gressmaling.
	Batteriet ikke korrekt tilkopleet.	Rød kabel koples til (+)-polen på batteriet og svart kabel koples til (-)-polen på batteriet.
	Tomme eller svake batterier.	Alt etter batteritype må væsknivået på batteriet kontrolleres. Om nødvendig må det fylles på med destillert vann opp til 1 cm under påfyllingsåpningen. Ta hensyn til markeringene på batteriet. Deretter lades batteriet opp.
	Sikringen er utløst.	Skift ut sikringen. Dersom sikringen blir utløst flere ganger etter hverandre, må det letes etter årsaken for dette (for det meste kortslutning).
	Løs jordingskabel mellom motoren og rammen.	Jordingskabelen tilkoples.
Starteren dreier seg, men motoren starter ikke.	Choken hhv. gasspaken har feil stilling.	Betjen choken. Sett gasspaken på  .
	Forgasseren får ikke drivstoff, drivstofftanken er tom.	Fyll på med drivstoff.
	Defekt eller smusset tennplugg.	Kontroller tennpluggen, se motorhåndboken.
	Ingen tenning.	La tenningen kontrolleres på et fagverksted.
Motoren ryker.	For mye olje i motoren.	Slå straks av motoren. Kontroller oljenivået.
	Motoren er defekt.	Slå straks av motoren. La motoren ettersees på et autorisert fagverksted.
Sterke vibrasjoner.	Skadet knivaksel eller defekt kniv.	Slå straks av motoren. La defekte deler skiftes ut på et fagverksted.
Maskinen kaster ikke ut gresset eller den klipper ujevnt.	Lavt motorturtall.	Gi mere gass.
	For høy kjørehastighet.	Innstill lavere kjørehastighet.
	Skjæreknivene er sløve.	Skjæreknivene må slipes på et fagverksted eller de må skiftes ut.
Motoren går, skjæreverket klipper ikke	Kileremmen er slitt.	Kileremmen må skiftes ut på et fagverksted.

## Sisällysluettelo

Turvallisuusasiaa . . . . .	90
Kokoaminen . . . . .	92
Koneen osat . . . . .	92
Käyttö . . . . .	93
Vihjeitä nurmikονhoitoon . . . . .	95
Kuljetus . . . . .	95
Puhdistus/Huolto . . . . .	96
Varastointitoimenpiteet . . . . .	97
Takuu . . . . .	97
Moottoriin liittyvää tietoa . . . . .	97
Ohjeita käyttöhäiriöiden varalle . .	97

## Tyypikilvessä olevat tiedot

Nämä tiedot ovat hyvin tärkeitä, kun tilaat varaosia tai tarvitset huoltomiehen apua. Tyypikilpi sijaitsee kuljettajan istuimen alapuolella. Merkitse alla olevaan ruutuun kaikki tyypikilven tiedot.

_____
_____
_____

Löydät nämä ja muut tiedot erillisestä CE-vaatimusten-mukaisuusvakuutuksesta, joka toimitetaan käyttöohjekirjan mukana.

## Turvallisuusasiaa

### Käyttötarkoitus

Tämä kone on hyväksytty käytettäväksi

- ajoleikkurina nurmikον leikkaamiseen koti- ja harrastelijapuutarhoissa,
- ainoastaan tälle ajoleikkurille hyväksytyillä varusteilla,
- tässä käyttöohjeessa annettujen käyttö- ja turvallisuusohjeiden mukaisesti.

Kaikenlainen muu käyttö on käyttötarkoituksen vastaista.

Valmistajan antama takuu raukeaa eikä valmistaja vastaa koneen käytöstä aiheutuvista vahingoista, jos konetta käytetään käyttötarkoituksen vastaisesti.

Käyttäjä vastaa vahingoista, jotka aiheutuvat muille henkilöille tai heidän omaisuudelleen.

Valmistaja ei vastaa koneelle omavaltaisesti tehtyjen muutoksien aiheuttamista vahingoista.

Koneen käyttö yleisillä teillä ja henkilökuljetus eivät ole sallittuja.

### Yleisiä turvallisuusohjeita

Lue nämä käyttöohjeet huolellisesti ennen ajoleikkurin ensimmäistä käyttökertaa ja noudata niissä olevia ohjeita.

Kerro kaikille, jotka käyttävät konetta, miten sitä käytetään oikein.

Käytä konetta ainoastaan sen ollessa teknisesti valmistajan ohjeiden mukaisessa ja toimitusta vastaavassa kunnossa.

Säilytä käyttöohjetta huolellisesti, niin että se varmasti löytyy tarvittaessa.

Muista, että käyttöohje on luovutettava ajoleikkurin mukana koneen uudelle omistajalle.

Varaosien ja varusteiden tulee olla valmistajan asettamien vaatimusten mukaisia.

Käytä tämän takia vain alkuperäisiä varaosia ja varusteita tai valmistajan hyväksynnän saaneita varaosia ja varusteita.

Korjaukset saa tehdä ainoastaan valtuutettu huoltokorjaamo.

### Ennen koneella työskentelyä

Henkilöt, jotka käyttävät konetta eivät saa olla huumaavien aineiden, kuten alkoholin, huumeiden tai lääkkeiden vaikutuksen alaisena.

Alle 15-vuotiaat eivät saa käyttää konetta.

Laitetta ei ole tarkoitettu sellaisten henkilöiden (mukaan lukien lapset) käyttöön, jotka ovat fyysisesti, sensorisesti tai henkisesti rajoitteisia tai joilla ei ole riittävästi kokemusta ja/tai tietoa laitteen käytöstä, ellei heidän turvallisuudestaan vastaava henkilö valvo ja opasta heitä laitteen käytössä.

Lapsia tulee valvoa ja varmistaa, että he eivät leiki laitteella.

Perehdy ennen työhön ryhtymistä kaikkiin varusteisiin ja hallintalaitteisiin sekä niiden toimintaan.

Säilytä polttoainetta vain tarkoitukseen sopivassa säiliössä, joka ei sijaitse lämpölähteiden (esim. uunien tai vedenlämmittimien) lähellä.

Vaihda vaurioitunut pakoputki, polttoainesäiliö ja säiliön korkki.

Kytke perävaunu ja muut varusteet paikoilleen ohjeita noudattaen.

Ajoleikkuriin kiinnitetyt lisälaitteet, perävaunu, lisäpainot ja täynnä oleva ruohonkokoaja vaikuttavat ajoleikkurin ajo-ominaisuuksiin, varsinkin ohjattavuuteen ja jarrutukseen sekä kaatumisherkkyteen.

### Koneella työskentelyn aikana

Kun leikkaat ruohoa koneella tai huollat konetta, käytä sopivaa vaatetusta (esim. turvajalkineita, pitkiä housuja, vaatteita, jotka eivät ole liian väljät, suojalaseja ja kuulonsuojaimia). Käytä ajoleikkuria ainoastaan sen ollessa teknisesti moitteettomassa kunnossa.

Älä muuta koskaan moottorin tehdasasetuksia.

Älä täytä polttoainetta moottorin käydessä tai ollessa lämmin.

Älä täytä polttoainetta sisätiloissa, vaan ulkona.

Vältä avotulta ja kipinöiden muodostumista. Tupakointi kielletty.

Varmista, että muut henkilöt, etenkin lapset, ja kotieläimet pysyvät poissa koneen käyttöalueelta.

Poista leikattavalta nurmikolta kaikki esineet, jotka voisivat sinkoutua eri suuntiin terien osuessa niihin. Näin välttyä vakavilta loukkaantumisilta ja esinevahingoilta.

Älä leikkaa nurmikkoa rinteissä, joiden kaltevuus on yli 20%.

Ruohon leikkaaminen jyrkissä rinteissä on vaarallista, ajoleikkuri voi kaatua tai lähteä luisuun.

Lähde ajamaan ja jarruta rinteissä aina pehmeästi. Kun ajat alamäkeen, jätä aina vaihde päälle.

Leikkaa jyrkät rinteet aina ylhäältä alas ja päinvastoin, älä koskaan poikittain. Leikkaa ruohoa ainoastaan päivänvalossa tai riittävässä valaistuksessa.

Konetta ei ole hyväksytty henkilökuljetukseen. Älä kuljeta ketään ajoleikkurin päällä.

## Ennen kaikkia koneelle tehtäviä huoltotöitä

Loukkaantumisien välttämiseksi muista. ennen kaikkia koneelle tehtäviä huoltotöitä.

- sammuttaa moottori.
- irrottaa virta-avain.
- kytke päälle pysäköintijarru.
- odottaa, kunnes kaikki liikkuvat osat ovat varmasti pysähtyneet; moottorin pitää olla jäähtynyt.
- irrottaa sytytystulpan hattu moottorista, jotta moottori ei pysty käynnistymään vahingossa.

## Työskentelyn päätyttyä

Poistu ajoleikkurilta vasta sitten, kun olet sammuttanut moottorin, kytkenyt pysäköintijarrun päälle ja irrottanut virta-avaimen.

## Turvallitteet

Turvallitteiden tehtävänä on suojata käyttäjää loukkaantumisilta ja siksi niiden tulee aina olla moitteettomassa kunnossa.

Turvallitteille ei saa tehdä minkäänlaisia muutoksia eikä niiden toimintaa saa yrittää estää.

Turvallitteita ovat:

## Ruohonkokoaja/ulosheittoaukon suoja/allejättötulppa

Kuva 6

Nämä laitteet suojaavat leikkuuterien tai ympärille sinkoutuvien esineiden aiheuttamilta loukkaantumisilta. Leikkuria saa käyttää vain, kun ruohonkokoaja (a) on asennettu paikalleen yhdessä heittoputken (b) tai ulosheittoaukon suojan (c) tai allejättötulppan (d) kanssa.

## Turvallitejärjestelmä

Turvallitejärjestelmä mahdollistaa moottorin käynnistämisen vain silloin, kun

- kuljettaja istuu paikallaan ajoleikkurin istuimella,
- pysäköintijarru on kytketty päälle,
- suunnanvaihtovipu on asennossa »N«,
- ulosheittoaukon suoja, allejättötulppa tai heittoputki on asennettuna,
- leikkulaite on kytketty pois päältä.

Turvallitejärjestelmä sammuttaa moottorin heti, kun kuljettaja poistuu istuimelta eikä pysäköintijarrua ole kytketty päälle eikä leikkulaitetta pysäytetty.

Turvallitejärjestelmä estää ruohon leikkaamisen, jos ruohonkokoajaa ei ole kiinnitetty paikoilleen (moottori kytkeytyy automaattisesti pois päältä).

Turvallitejärjestelmä estää peruuttamisen leikkulaiteen ollessa päällekytkettynä (moottori sammuu automaattisesti). Kytke sen vuoksi leikkulaite irti ennen peruuttamista.

## Koneessa olevat tarrat

Koneeseen on kiinnitetty erilaisin tunnuskuvin varustettuja tarroja.

Niiden selitykset:

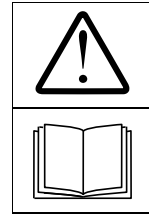

Huom!  
Lue käyttöohjeet ennen koneen käyttöönottoa!

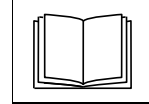

Varmista, ettei vaara-alueella ole muita henkilöitä!

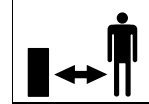

Varo pyörivää terää ja muita pyöriviä osia. Loukkaantumisvaara



Varo pyörivää terää ja muita pyöriviä osia. Loukkaantumisvaara  
Pidä kädet ja jalat poissa aukoista koneen käydessä.

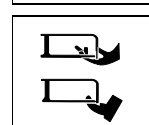

Irrota sytytystulpan hattu ennen leikkulaitteeseen tehtäviä töitä! Pidä sormet ja jalat poissa leikkulaiteesta!



Ruohon leikkaaminen jyrkissä rinteissä on vaarallista.

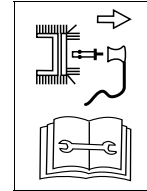

! Sammuta moottori ja irrota sytytystulpan hattu ennen säätötoimenpiteitä tai koneen puhdistamista tai tarkastamista.



Huom!  
Räjähdyksenvaarana.



Akkuhappoa/ Syövyttävää.



Älä astu leikkulaiteen päälle, kun nouse koneeseen ja poistu koneesta.

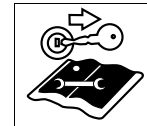

Irrota virta-avain ennen kaikkia koneelle tehtäviä töitä ja noudata tässä käyttöohjeessa olevia ohjeita.

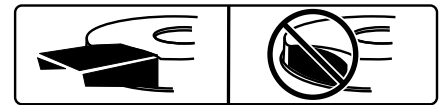

Leikkuria saa käyttää vain, kun ruohonkokoaja (a) on asennettu paikalleen yhdessä heittoputken (b) tai ulosheittoaukon suojan (c) tai allejättötulppan (d) kanssa. Pidä koneessa olevat tarrat puhtaina, niin että ne ovat hyvin luettavissa.

## Käyttöohjeessa olevat symbolit

Tässä käyttöohjeessa käytetään seuraavia symboleja:



**Vaara**  
Viittaa vaaratilanteisiin, jotka liittyvät kuvattuun toimintaan ja joissa henkilöt ovat alttiina vaaralle.



**Huom.**  
Viittaa vaaratilanteisiin, jotka liittyvät kuvattuun toimintaan ja joissa kone voi vaurioitua.



**Huomautus**  
Viittaa tärkeisiin tietoihin ja toimintaohjeisiin.

## Kierrätysohje

Toimita pakkausmateriaali, käytöstä poistettu kone jne. jätehuoltopisteeseen paikallisten määräysten mukaisesti.

## Sijaintitiedot

Näissä ohjeissa sijaintitiedot (esim. vasen, oikea) tarkoittavat aina koneen eri puolia katsottuna kuljettajan paikalta ajosuunnassa.

## Kokoaminen

### Ajoleikkurin kokoaminen

Käyttöohjekirjan lopussa tai liitteenä on kuvasivut, joissa neuvotaan koneen kokoaminen.

Kuvissa voi olla yksityiskohtia, jotka poikkeavat käyttäjän koneesta.

### Akun käyttöönotto

#### Vaara

#### **Myrkytys- ja loukkaantumisvaara akkuhapon johdosta**

*Käytä suojalaseja ja suojakäsineitä. Varo, ettei akkuhappoa pääse iholle. Jos akkuhappoa roiskuu kasvoille tai silmiin, huuhtele ne välittömästi kylmällä vedellä ja hakeudu lääkärin hoitoon.*

*Jos akkuhappoa niellään vahingossa, on juotava runsaasti vettä ja hakeuduttava viipymättä lääkärin hoitoon. Säilytä akkuja poissa lasten ulottuvilta.*

*Älä kallista akkua, happoa voi valua ulos akusta.*

*Toimita ylijäänyt akkuhappo takaisin myyjäliikkeeseen tai ongelmajätekeräykseen.*

#### Huom.

#### **Tulipalo-, räjähdys- ja syöpymisvaara akkuhapon ja sen kaasujen johdosta**

*Puhdista heti koneen osat, jos niiden päälle on roiskunut akkuhappoa. Akkuhappo vaikuttaa syövyttävästi. Tupakointi kielletty.*

*Varmista, ettei lähellä ole palavia tai kuumia esineitä.*

*Lataa akut vain kuivassa tilassa, jossa on hyvä ilmanvaihto.*

### **Oikosulun mahdollisuus akkua käsiteltäessä**

*Älä aseta mitään työkaluja tai metalliesineitä akun päälle.*

*Kiinnitä ja irrota akku aina oikeassa järjestyksessä.*

### Irrotus

- Irrota ensin musta kaapeli (-), sitten punainen kaapeli (+).

### Kiinnitys

- Kiinnitä ensin punainen kaapeli (-), sitten musta kaapeli (+).

### Kun toimitettu akku on »huoltovapaa/suljettu« (tyyppi 1)

(Akussa ei ole akkukennojen korkkeja) Akku on täytetty tehtaalla akkuhapolla ja suljettu. Mutta myös »huoltovapaa« akku tarvitsee huoltoa, jotta se kestää mahdollisimman pitkään käytössä.

- Pidä akku puhtaana.

- Varo, ettei akku kallistu.

Myös »suljetusta, huoltovapaasta« akusta valuu ulos elektrolyyttinestettä, jos sitä kallistetaan.

- Lataa akkua ennen ensimmäistä käyttökertaa 1–2 tuntia akkulaturilla (maksimi latausvirta 12 V, 6 ampeeria). Irrota lataamisen jälkeen ensin akkulaturin pistotulppa pistorasiasta ja poista vasta sitten akku (katso myös akkulaturin käyttöohje).

### Kun akku toimitetaan tyhjänä (ilman happoa) (tyyppi 2)

(Akussa on akkukennojen korkit)

Kuva 5

- Ota akku pois koneesta.
- Irrota akkukennojen korkit.
- Kaada joka kennoon hitaasti akkuhappoa 1 cm päähän täyttöaukosta.
- Anna akun seistä noin 30 minuuttia, jotta akkuhappo imeytyy lyijyyn.
- Tarkista akkunesteen pinnankorkeus, lisää tarvittaessa akkuhappoa.
- Lataa akkua ennen ensimmäistä käyttökertaa 2–6 tuntia akkulaturilla (maksimi latausvirta 12 V, 6 ampeeria). Irrota lataamisen jälkeen ensin akkulaturin pistotulppa pistorasiasta ja poista vasta sitten akku (katso myös akkulaturin käyttöohje).
- Kiinnitä akkukennojen korkit.

- Asenna akku takaisin paikalleen.
- Poista akun huohotinletkun tulppa. Aseta huohotinletku niin, että se on koneessa alaspäin. Varmista, ettei letku jää puristuksiin eikä osoita mitään laitetta kohti, jotta huohotin toimii esteettä!
- Kiinnitä ensin punainen kaapeli (-), sitten musta kaapeli (+).
- Lisää akkuun jatkossa vain tislattua vettä (tarkastus 2 kuukauden välein).
- Pidä akku puhtaana.

## Koneen osat

### Huom. Koneaurioiden riski.

*Tässä selostetaan alustavasti hallintalaitteiden ja merkkivalojen toiminta. Älä käytä vielä laitteita!*

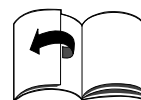

Kuva 1

### 1 Nopeusaluevipu, jossa on pysäköintiasento

#### Nopeus (Kuva 4a):

Alhainen nopeus = vipu asentoon »1«.

Suuri nopeus = vipu asentoon »6« tai »7« (valinnainen).

Nopeus lisääntyy = Valitse nopeusalue käyttämättä kytkin-/jarrupoljinta.

Nopeus pienenee = Valitse nopeusalue käyttäen kytkin-/jarrupoljinta (paina puoliväliin).

#### Pysäköintijarru (Kuva 4b):

Pysäköintijarrun päällekytkentä: Paina kytkin-/jarrupoljin pohjaan saakka, työnnä nopeusalueen vipu asentoon .

Pysäköintijarrun vapauttaminen: Paina kytkin-/jarrupoljin pohjaan saakka, työnnä vipu haluamasi nopeusalueen kohdalle.

### 2 Kytkin-/jarrupoljin

**Kytkeminen** = paina poljin puoliväliin.

**Jarruttaminen** = paina poljin pohjaan saakka.

### Huomautus

Hallintalaitetta käytetään myös pysäköintijarrun päällekytkemiseen ja vapauttamiseen.

- 3 Leikkuukorkeuden säätövipu**  
Vivusta säädetään leikkuukorkeus (asennot 1 - maks. 5 – konemallista riippuen).  
Asento 1 = pienin leikkuukorkeus – leikkuulaite aivan alhaalla.  
Asento 5 \* = suurin leikkuukorkeus – leikkuulaite aivan ylhäällä.  
(\* Konemallista riippuen.  
Suurin numero vastaa suurinta leikkuukorkeutta.)
- 4 Polttoainemäärän osoitin (riippuen konemallista)**  
Tarkastuslasista näkee polttoainemäärän polttoainesäiliössä (kuva 7).
- 5 Suunnanvaihtovipu**  
Säädöt saa tehdä vain koneen ollessa pysäytettynä.  
Paina ensin jarrupoljin pohjaan asti ja pidä pohjaanpainettuna.  
Eteenpäin = vipu asentoon »F/»  
Vapaa = vipu asentoon »N«  
Peruutus = vipu asentoon »R/»
- 6 PTO-vipu**  
PTO-vivulla leikkuulaite kytetään merkaanisesti päälle ja pois päältä.  
**Leikkuulaitteen poiskytkentä**  
= Työnnä vipu pois lukitusasennosta ja vedä se taaksepäin ääriasentoon.  
**Leikkuulaitteen päällekytkentä**  
= Työnnä vipua hitaasti eteenpäin, kunnes se lukittuu paikalleen.
- 7 Virta-avain**  
Käynnistys: Käännä avainta myötäpäivään asentoon, päästä heti irti, kun moottori käy.  
Avain on asennossa /1.  
Pysäytys = avain asentoon /0«.
- 8 Kaasuvipu**  
Moottorin kierrosluvun portaattoomaan säätämiseen.  
Korkea moottorin kierrosluku =  
Alhainen moottorin kierrosluku =

- 9 Rikastin (riippuen konemallista)**  
Käynnistettäessä kylmää moottoria vedä rikastin (9a) ulos tai aseta kaasuvipu asentoon (9b).
- 10 Tankin korkki**  
Polttoaineen täyttö
- 11 Öljyntäyttöaukon korkki**  
Öljyn lisääminen, öljymäärän tarkastus.
- 12 Akku**
- 13 Ruohonkokoaja**  
Leikatun ruohon keräämiseen.
- 14 Heittoputki**  
Ohjaa leikatun ruohon ruohonkokoajaan.
- 15 Tölkkiteline**
- 16 Vetokoukku**  
Käyttö mahdollista vain, kun ruohonkokoaja on irrotettu.

## Käyttö

Noudata myös moottorin käsikirjan ohjeita!

### ! Vaara

#### Loukkaantumisvaara

Ruohonleikkuun aikana ajoleikkurin läheisyydessä ei saa olla muita henkilöitä, lapsia ja/tai kotieläimiä. Ympäriälle sinkoutuvat kivet tms. voivat aiheuttaa loukkaantumisia. Lapset eivät saa käyttää konetta. Älä tyhjennä ruohonkokoajaa leikkuulaitteen pyöriessä. Tyhjennettäessä ruohonkokoajaa ympärille sinkoutuva ruoho saattaa aiheuttaa loukkaantumisia käyttäjälle tai lähistöllä oleville henkilöille. Kun leikkaat nurmikkoa jyrkissä rinteissä, kone saattaa kaatua ja voit loukata itsesi. Leikkaa jyrkät rinteet aina ylhäältä alas ja päinvastoin, älä koskaan poikittain. Älä leikkaa ruohoa rinteissä, joiden kaltevuus on yli 20%. Älä vaihda suuntaa rinteissä. Vältä kostean ruohon leikkaamista. Ajoleikkuri voi luisua, koska pito ei ole niin hyvä kuin kuivalla maaperällä, ja saatat kaatua. Leikkaa vain kuivaa ruohoa. Vältä liian suuria nopeuksia, onnettomuusriski lisääntyy.

Ruohon leikkaaminen reuna-alueilla, esim. jyrkkien rinteiden tai puiden, pensaiden ja pensasaitojen lähellä on vaarallista ja voi johtaa loukkaantumisiin.

Muista säilyttää riittävän turvallinen etäisyys reuna-alueisiin.

Ole erittäin varovainen, kun peruutat ruohonleikkuun aikana.

Poista leikattavalta nurmikolta kaikki esineet, jotka voisivat sinkoutua eri suuntiin terien osuessa niihin.

Jos jokin vieras esine (esim. kivi) osuu leikkuuteriin tai jos kone alkaa tärähtää tavallista voimakkaammin: Sammuta heti moottori.

Ennen kuin otat koneen uudelleen käyttöön, anna huoltokorjaamon tarkistaa, onko siinä vaurioita.

Käytettäessä leikkuria sivulleheittäjänä älä mene ruohon ulosheittöaukon eteen.

Pidä jalat ja kädet poissa koneen pyörivistä osista.

Sammuta moottori, irrota virta-avain ja sytytystulpan hattu, ennen kuin alat poistaa pysähtymisen aiheuttajaa tai tukkeutumia heittoputkessa. Älä käytä konetta huonolla säällä, esim. jos on sadekuurojen tai ukkosen riski.

#### Häkämyrkytysvaara hiilimonoksidin johdosta

Käytä polttomoottoria vain ulkona.

#### Räjähdyksen ja tulipalovaara.

Polttoaine-/bensinihöyryt ovat räjähtäviä ja bensiini syttyy erittäin herkästi tuleen.

Täytä tankki polttoaineella ennen moottorin käynnistämistä.

Älä avaa tankkia moottorin käydessä tai ollessa lämmin.

Lisää polttoainetta vain moottorin ollessa sammutettu ja jäähtynyt.

Vältä avotulta ja kipinöiden muodostumista. Tupakointi kielletty.

Älä täytä polttoainetta sisätiloissa, vaan ulkona.

Jos polttoainetta on läikkyneet yli, älä käynnistä moottoria.

Siirrä kone pois paikalta, johon polttoainetta on valunut, ja odota, kunnes polttoainehöyryt ovat haihtuneet.

Poista tulipalon välttämiseksi ruoho tai ulosvalunut öljy seuraavista osista: moottori, pakoputki, polttoainesäiliö.



**Vaara****Loukkaantumisvaara viallisen koneen johdosta.**

Käytä ajoleikkuria vain sen ollessa moitteettomassa kunnossa.

Tarkasta aina ennen käyttöä, näkykö koneessa merkkejä vaurioista.

Tarkasta etenkin, ovatko turvalaitteet, leikkuulaite ja sen kiinnikelevyt, hallintalaitteet ja ruuviliitokset ehjät ja kunnolla paikallaan.

Vaihda viallisten osien tilalle uudet ennen käyttöä.

**Vaara****Loukkaantumisvaara**

Älä ryhdy tarkastus- tai huolto-/säätötoihin moottorin käydessä tai ollessa kuuma.

**Käyttöajat**

Noudata maakohtaisia käyttöajoista annettuja määräyksiä (kysy tarvittaessa vastaavalta viranomaiselta, milloin koneen käyttö on sallittua).

**Aina ennen käyttöä**

Tarkista:

- kaikki suojalaitteet,
- moottoriöljyn määrä (katso moottorin käsikirja),
- polttoaineen määrä,
- renkaiden ilmanpaine,
- että konepeiton ilma-aukoissa ei ole likaa eikä ruohosilppua.

**Polttoaineen täyttö ja öljymäärän tarkistus****Huomautus**

Moottori on täytetty öljyllä jo tehtaalla - tarkista öljymäärä, lisää öljyä tarvittaessa.

- Polttoainesuositus 95E. Katso Moottorin käsikirja.
- Täytä polttoainetta enintään 2,5 cm päähän täyttöaukon alareunasta.
- Sulje tankin korkki hyvin.
- Tarkista öljymäärä. Öljypinnan tulee olla merkkien »Full/Max.« ja »Add/Min.« välillä. (katso myös moottorin käsikirja).

**Renkaiden ilmanpaineen tarkastus****Huomautus**

Renkaiden ilmanpaine voi olla tuotantosyistä tarvittavaa korkeampi.

- Renkaiden ilmanpaineen tarkastus Korjaa tarvittaessa (katso kappale »Huolto«):
  - edessä: 1,0 bar
  - takana: 0,7 bar

**Kuljettajan istuimen säätö**

Kuva 2

- Aseta istuin haluamaasi asentoon.

**Ohjauspyörän säätö (riippuen konemallista)**

Kuva 3

- Paina lukitusnappia ja aseta ohjauspyörä haluamaasi asentoon (a, b, c).

**Huomautus**

Varmista, että lukitusnappi lukittuu kunnolla kiinni!

**Moottorin käynnistys**

- Avaa bensiinihana (mikäli koneessa – katso Moottorin käsikirja).
- Istu kuljettajan paikalle.
- Kytke leikkuulaite pois päältä ja siirrä ylös:
  - Aseta PTO-vipu pois päältä – asentoon
  - Aseta leikkuukorkeuden säätövipu asentoon »5« (leikkuulaite ylhäällä).
- kytkeä päälle pysäköintijarru.
- Aseta suunnanvaihtovipu vapaa-asentoon »N«.
- Aseta kaasuvipu asentoon
- Kun moottori on kylmä, vedä rikastin ulos tai aseta kaasuvipu asentoon
- Käännä virta-avain asentoon , kunnes moottori käynnistyy (käynnisysoitus saa kestää enintään 5 sekuntia, odota 10 sekuntia ennen uutta yritystä). Kun moottori käy, käännä virta-avain asentoon
- Heti kun moottori käynnistyy, aseta rikastin/kaasuvipu hitaasti takaisin, kunnes moottori käy tasaisesti.

**Moottorin sammutus**

- Aseta kaasuvipu keskiasentoon.
- Anna moottorin käydä noin 20 sekuntia.
- Käännä virta-avain asentoon
- Irrota virta-avain.
- Kytke pysäköintijarru päälle ennen koneelta poistumista.

**Ajaminen****Vaara**

Äkillinen liikkeellelähtö, äkkipysäytykset ja ajaminen suurella nopeudella lisäävät tapaturman riskiä ja saattavat johtaa laitevaurioihin.

Ole erittäin varovainen, kun peruutat ruohonleikkuun aikana.

Älä säädä ohjauspyörää tai istuinta tai korjaa niiden asentoa ajon aikana.

**Huom. Konevaurioiden riski.**

Älä vaihda koskaan ajosuuntaa pysäyttämättä ensin ajoleikkuria.

- Käynnistä moottori ohjeiden mukaisesti.
- Pysäköintijarrun vapauttaminen: Paina kytkin-/jarrupoljin pohjaan saakka, työnnä vipu haluamasi nopeusalueen kohdalle.
- Aseta suunnanvaihtovipu haluamasi asentoon.
- Nosta jalka hitaasti kytkin-/jarrupolkimelta, kunnes ajoleikkuri lähtee liikkeelle.

**Pysäyttäminen**

- Paina kytkin-/jarrupoljinta, kunnes leikkuri pysähtyy.

**Ruohonleikkuu**

Ennen peruuttamista kytke leikkuulaite pois päältä ja siirrä se ylös.

**Huomautus**

- Peruutettaessa moottori kytkeytyy automaattisesti pois päältä, jos leikkuulaite on kytkettynä päälle.
- Käynnistä moottori ohjeiden mukaisesti.
- Aseta kaasuvipu asentoon , jotta tehoa on riittävästi.
- Pysäköintijarrun vapauttaminen: Paina kytkin-/jarrupoljin pohjaan saakka, työnnä vipu haluamasi nopeusalueen kohdalle.

- Aseta suunnanvaihtovipu asentoon »F«/eteenpäin.
- Kytke päälle leikkuulaite:
  - Kytke päälle PTO .
- Laske leikkuulaite alas.
- Nosta jalka hitaasti kytkin-/jarrupolkimelta, kunnes ajoleikkuri lähtee liikkeelle.

## Ruohonkokoajan tyhjentäminen

Kun leikattua ruohoa jää maahan tai ruohomäärän näyttö (17, kuva 1) osoittaa kokoajan olevan täynnä:

- Pysäytä kone.
- Kytke päälle pysäköintijarru.
- Kytke leikkuulaite pois päältä.

Kuva 10a

- Nosta ruohonkokoaja ylös takakahvasta ja tyhjennä.

tai

Kuva 10b

- Sammuta moottori ja odota, kunnes kaikki liikkuvat osat ovat pysähtyneet.
- Irrota ruohonkokoaja.
- Tyhjennä.
- Kiinnitä ruohonkokoaja takaisin paikoilleen.

## Yleisesti

Ajoleikkuria ei saa kuormittaa säädettäessä leikkuukorkeutta ja ajonopeutta.

Leikkuukorkeus ja ajonopeus tulee valita ruoholajin, ruohon pituuden ja kosteuden mukaan niin, että työskentely onnistuu häiriöttä. Tukkeutumistilanteessa alenna ajonopeutta ja säädä suurempi leikkuukorkeus.

## Ajoleikkurin pysäköinti

- Pysäytä ajoleikkuri.
- Paina jarrupoljin pohjaan ja kytke päälle pysäköintijarru.
- Kytke leikkuulaite pois päältä ja siirrä ylös.
- Aseta kaasuvipu keskiasentoon.
- Käännä virta-avain 20 sekunnin kuluttua asentoon  »0«.
- Irrota virta-avain.

### Huomautus

Vie kone suljettuun tilaan vain, kun moottori on jäähtynyt.

## Lisävarusteet

### **Loukkaantumisvaara leikkuuterien johdosta**

Käytä suojakäsineitä.

Kuva 6

### Kun ajoleikkuria käytetään sivulleheittäväenä

Lisävaruste: ulosheittoaukon suoja (c)

- Aseta leikkuukorkeuden säätövipu asentoon »1« (leikkuulaite alhaalla).
- Irrota heittoputki (b).
- Kiinnitä ulosheittoaukon suoja (c).

### Kun ajoleikkuria käytetään silppuavana

Lisävaruste: allejättötulppa (d)

- Aseta leikkuukorkeuden säätövipu asentoon »1« (leikkuulaite alhaalla).
- Irrota heittoputki (b).
- Kiinnitä allejättötulppa (d).

### Huomautus

Jos silppuleikkuuvarusteen mukana on erikois-silppuleikkuuterä (riippuen konemallista), niin sen saa asentaa paikoilleen vain valtuutettu huolto-korjaamo (kiristysmomentti 122 Nm).

### Huomautus

Turvalaitejärjestelmästä johtuen ruohonkokoajan (a) tulee olla asennettuna myös käytettäessä leikkuria sivulle heittäväenä tai silppuavana.

## Vihjeitä nurmikonhoitoon

Muutamia vihjeitä, jotta nurmikkosi kasvaisi tasaisesti ja terveellä kasvualustalla.

## Ruohonleikkuu

Nurmikko koostuu erityyppisistä ruoholajeista. Kun leikkaat nurmikon usein, niin voimakkaasti juurtuvat ja mätästävät ruohokasvit kasvavat nopeammin. Kun leikkaat nurmikon harvoin, niin nurmikko ei ole enää kauniin tasainen ja siinä on enemmän villikasveja (esim. apilaa).

Nurmikon normaalipituus on noin 4–5 cm. Leikkaa kerralla vain  $\frac{1}{3}$  ruohon pituudesta; ts. kun ruohon

pituus on 7–8 cm leikkaa se normaali-pituuteen. Mikäli mahdollista älä leikkaa nurmikkoa lyhyemmäksi kuin 4 cm, muussa tapauksessa nurmikko voi vaurioitua kuivina aikoina.

Jos nurmikko on poikkeuksellisen pitkä (esim. loman jälkeen), leikkaa se muutamaan kertaan jonkin ajan välein, kunnes nurmikko on normaali-pituinen.

## Silppuleikkuu (lisävarusteilla)

Ruoho leikataan hienoksi silpuksi (n. 1 cm), jolloin se voidaan jättää maatumaan lannoitteeksi.

Kun valitset silppuleikkuun, pääset parhaimpaan tulokseen pitämällä ruohon aina lyhyenä, katso myös kappale »Ruohonleikkuu«.

Noudata seuraavia ohjeita käytettäessä konetta silppuavana:

- Älä leikkaa kosteaa ruohoa.
- Leikkaa ruohoa enintään 2 cm kerrallaan.
- Aja hitaasti.
- Käytä moottoria maksimi kierrosnopeudella.
- Puhdista leikkuulaite säännöllisin välein.

## Kuljetus

Kun vaihdat työskentelypaikkaa, aja koneella vain lyhyitä matkoja. Kun matka on pitempi, käytä kuljetusajoneuvoa.

Huomautus: Ajoleikkuria ei ole hyväksytty tieliikennekäyttöön.

## Lyhyet matkat

### Vaara

Esineet voivat singota ympäristöön niiden osuessa pyöriin leikkuuteriin ja aiheuttaa vahinkoja.

- Muista kytkeä leikkuulaite pois päältä ennen ajoon lähtöä.

## Pitkät matkat

### Huom.

**Kuljetusvauriot mahdollisia**

Käytä kuljetusvälineitä (esim. kuljetusajoneuvoa, lastausramppia tms.) määräysten mukaisesti (katso niihin kuuluva käyttöohje). Varmista ajoleikkurin paikoillaan pysyminen kuljetuksen aikana.

## Ulosvaluva polttoaine on vaaraksi ympäristölle

Kone ei saa olla kallellaan kuljetuksen aikana.

- Aseta kuljetusajoneuvo valmiiksi.
- Kiinnitä lastausramppi kuljetusajoneuvoon.
- Kytke käsin kone vapaalle ja työnnä se lavalle.
- Kytke päälle pysäköintijarru.
- Varmista ajoleikkurin paikoillaan pysyminen.

## Puhdistus/Huolto

### Vaara

#### Loukkaantumiswaara moottorin tahattoman käynnistymisen johdosta

- Loukkaantumisien välttämiseksi muista ennen kaikkia koneelle tehtäviä huoltotöitä ennen kaikkia koneelle tehtäviä huoltotöitä
- sammuttaa moottori.
  - irrottaa virta-avain.
  - kytke päälle pysäköintijarru.
  - odottaa, kunnes kaikki liikkuvat osat ovat varmasti pysähtyneet; moottorin pitää olla jäähtynyt.
  - irrottaa sytytystulpan hattu moottorista, jotta moottori ei pysty käynnistymään vahingossa.

### Huom

Älä käytä puhdistamiseen painepesuria.

## Puhdistaminen

### Huomautus

Puhdista kone huolellisesti aina käytön jälkeen.

- Pysäköi kone kiinteälle ja tasaiselle paikalle.
- Kytke päälle pysäköintijarru.

## Leikkuulaitteen puhdistus

### Vaara

#### Loukkaantumiswaara terävien leikkuuterien johdosta.

Käytä työkasineitä.

Puhdista varovasti leikkuuterät.

### Huom.

#### Moottorivauriot mahdollisia

Älä kallista konetta enempää kuin 30°. Polttoainetta voi valua moottorin palotilaan, mistä voi olla seurauksena moottorivaurio.

- Siirrä leikkuulaite aivan ylös.
- Puhdista leikkuutila harjalla, käsiharjalla tai rievulla.

#### Leikkuulaite, jossa on pesusuutin (konemallista riippuen)

Kuva 9

Aseta kone tasaiseen paikkaan, jossa ei ole soraa, irtokiviä tms. ja kytke päälle pysäköintijarru.

1. Kiinnitä vesiletku tavallisella pikaliittimellä pesusuuttimeen. Avaa vesihana.
2. Käynnistä moottori.
3. Laske leikkuulaite alas ja käynnistä muutamaksi minuutiksi.
4. Sammuta leikkuulaite ja moottori.
5. Irrota vesiletku.

Toista toimenpiteet 1–5 toisella pesusuuttimella (mikäli käytössä).

Puhdistuksen (toimenpiteiden 1–5) jälkeen:

- Nosta leikkuulaite ylös.
- Käynnistä moottori ja käytä leikkuulaitetta muutama minuutti, jotta se kuivuu.

## Ruuhonkokoajan puhdistus

- Irrota ruuhonkokoaja ja tyhjennä.
- Voit pestä ruuhonkokoajan voimakkaalla suihkulla käyttäen puutarhaletkua.
- Anna ruuhonkokoajan kuivua hyvin ennen seuraavaa käyttökertaa.

## Huolto

Noudata moottorin käsikirjan huolto-ohjeita.

Jätä kone kauden lopussa valtuutetun huoltokorjaamon tarkistettavaksi ja huollettavaksi.

### Huom.

#### Moottoriöljy on vaaraksi ympäristölle

Toimita öljynvaihdon yhteydessä talteenotettu vanha öljy öljynkeräyspisteeseen tai jätehuoltoyritykselle.

## Akut ovat vaaraksi ympäristölle

Käytöstä poistetut akut eivät kuulu talousjätteisiin.

Toimita vanhat akut myyjäliikkeen tai ongelmajätekeräykseen. Poista akku ennen ajoleikkurin viemistä romutettavaksi.

## Käynnistyskaapelin käyttö

### Vaara

Älä kytke käynnistyskaapelia akkuun, joka on viallinen tai jäähtynyt.

Varmista, että laitteet ja kaapeliliittimet eivät kosketa toisiaan ja että sytytykset on kytketty pois päältä.

- Kiinnitä punainen käynnistyskaapeli tyhjän akun ja käynnistysapuakun plusnapaan (+).
- Kiinnitä musta käynnistyskaapeli ensin käynnistysapuakun miinusnapaan (–). Kiinnitä toinen liitin sen ajoneuvon, jonka akku on tyhjä, moottorilohkon runkoon (mahdollisimman kauas akusta).

### Huomautus

Jos apuakku on asennettu ajoneuvoon, niin ajoneuvoa ei saa käynnistää kaapelikäynnistykseen aikana.

- Kytke pysäköintijarru päälle ja käynnistä ajoneuvo, jonka akku on tyhjä.
- Irrota käynnistyskaapeli päinvastaisessa järjestyksessä.

## Renkaiden ilmanpaine

### Huom.

Älä koskaan ylitä renkaiden suurinta sallittua ilmanpainetta (katso renkaan laidasta). Älä seiso renkaiden edessä tai niiden yläpuolella, kun lisäät painetta.

Renkaiden suositeltu ilmanpaine on:

edessä: 1,0 bar

takana: 0,7 bar

Renkaiden liian suuri ilmanpaine lyhentää renkaiden käyttöikää. Tarkista renkaiden ilmanpaine aina ennen liikkeelle lähtöä.

## 5 käyttötunnin jälkeen

- Ensimmäinen moottoriöljyn vaihto. Seuraavat vaihtovälit katso moottorin käsikirja. Käytä öljynpoistoon öljykourua (lisävaruste, kuva 8).

## 10 käyttötunnin jälkeen

- Voitele kaikki nivel- ja laakerointikohdat (käyttövivut, leikkuulaitteen korkeudensäätövipu, kytkin-/jarrupoljin, ...) muutamalla tipalla voiteluöljyä.
- Puhdista akun navat.

## 25 käyttötunnin välein

- Voitele kaikki teräkselit, kiristysrullat ja kiristysrullien pidikkeet voitelunipoista 251H EP – tyyppisellä rasvalla. Nämä työt saa tehdä vain valtuutettu huoltokorjaamo.
- Voitele ohjauslaitteen hammaspyörät yleisrasvalla.
- Voitele ohjauksen nivelet muutamalla tipalla voiteluöljyä.
- Voitele etupyörien pyörälaakerit ja akselit voitelunipoista yleisrasvalla.

## 50 käyttötunnin välein

- Jätä huoltokorjaamon tehtäväksi poistaa vaihteistosta lika ja siihen jääneet ruuhontähteet.

## 2 kuukauden välein

Vain akku tyyppi 2:

- Lisää akkukennoihin tislattua vettä 1 cm päähän täyttöaukon alareunasta.

## Tarvittaessa

### Lataa akku

Jos kone on pidemmän aikaa käyttämättä, kannattaa akku poistaa koneesta ja ladata se täyteen ennen varastointia ja varastoinnin aikana aina 2 kuukauden välein ja ennen akun uudelleen käyttöönottoa.

### Huomautus

Noudata akkulaturin käyttöohjeita.

### Sulakkeiden vaihto

- Vaihda viallisten sulakkeiden tilalle vain samantyyppiset sulakkeet.

### Kerran käyttökaudessa

- Voitele ohjauslaitteen hammaspyörät yleisrasvalla.
- Voitele ohjauksen nivelet muutamalla tipalla voiteluöljyä.
- Voitele kaikki nivel- ja laakerointikohdat (käyttövivut, leikkuulaitteen korkeudensäätövipu, kytkin-/jarrupoljin, ...) muutamalla tipalla voiteluöljyä.

- Puhdista sytytystulppa ja säädä kärkiväli tai vaihda sytytystulppa, katso moottorin käsikirja.
- Jätä huoltokorjaamon tehtäväksi voidella takimmaisat pyöränakselit erikoisrasvalla (vettä hylkivällä rasvalla).
- Jätä leikkuuterät huoltokorjaamoon teroitettavaksi tai vaihdettavaksi.

## Varastointitoimenpiteet

### Huom.

#### **Koneen materiaalivauriot mahdollisia.**

Säilytä ajoleikkuria puhtaassa ja kuivassa paikassa, moottorin pitää olla jäähtynyt. Jos kone on pitempään käyttämättä, esim. talvella, suoja se ruostumiselta.

Käyttökauden loppuun tai kun ajoleikkuri on yli kuukauden käyttämättä:

- Puhdista ajoleikkuri ja ruuhonkokoja.
- Pyyhi kaikki metalliosat ruostumisen estämiseksi öljyyn kastetulla rievulla tai suihkuta ne yleisvoiteluspraylla.
- Lataa akku akkulaturilla.
- Irrota akku talvisäilytyksen ajaksi, lataa akku ja säilytä sitä kuivassa ja viileässä paikassa (suojassa pakkaselta). Lataa akku aina 4–6 viikon välein ja ennen uudelleen käyttöönottoa.
- Laske pois polttoaine (ainoastaan ulkona) ja varastoi moottori moottorin käsikirjassa olevien ohjeiden mukaan.
- Tarkista, että renkaiden ilmanpaine vastaa renkaissa ilmoitettua ilmanpainetta. Jos renkaissa ei ole merkintää, ilmanpaineen tulisi olla 0,9 bar.
- Säilytä ajoleikkuria puhtaassa ja kuivassa paikassa.

## Takuu

Takuu kattaa valmistevikojen osalta varaosat ja työn.

Takuuaika on ostopäivästä lukien: 1 vuotta.

Takuu ei korvaa, jos vika on aiheutunut virheellisestä käytöstä tai huollosta.

Takuutapauksissa on otettava yhteys myyjäliikkeeseen tai valtuutettuun huoltoliikkeeseen.

## Moottoriin liittyvää tietoa

Moottorin valmistaja on vastuussa kaikista moottoriin liittyvistä ongelmista, jotka koskevat tehoa, tehonmittausta, teknisiä tietoja, takuuta ja huoltoa.

Lisätietoja löydät koneen mukana toimitettavasta erillisestä moottorivalmistajan käsikirjasta.

## Ohjeita käyttöhäiriöiden varalle

### Vaara

#### **Loukkaantumiswaara moottorin tahattoman käynnistymisen johdosta**

Loukkaantumisien välttämiseksi muista ennen kaikkia koneelle tehtäviä huoltotöitä ennen kaikkia koneelle tehtäviä huoltotöitä.

- sammuttaa moottori.
- irrottaa virta-avain.
- kytkeä päälle pysäköintijarru.
- odottaa, kunnes kaikki liikkuvat osat ovat varmasti pysähtyneet; moottorin pitää olla jäähtynyt.
- irrottaa sytytystulpan hattu moottorista, jotta moottori ei pysty käynnistymään vahingossa.

Syyt ajoleikkurin toimintahäiriöihin ovat usein yksinkertaisia.

Alla olevien ohjeiden avulla pystyt tunnistamaan syyt helposti ja osittain voit myös korjata viat itse.

Jos olet epävarma, käänny myyjäliikkeen puoleen.

Häiriö	Mahdollinen syy(t)	Toimenpide
Käynnistinmoottori ei pyöri.	Turvalaitejärjestelmä on lauennut.	Kun käynnistät koneen, istu kuljettajan paikalle, paina jarrupoljin pohjaan tai kytke pysäköintijarru päälle. Kytke leikkuulaite pois päältä. Asenna ruohonkokooja paikalleen yhdessä heittoputken tai ulosheittoaukon suojan tai allejättötulpan kanssa.
	Akku kytketty väärin.	Kiinnitä punainen kaapeli akun (+)-napaan ja musta kaapeli akun (-)-napaan.
	Akku tyhjä tai akun varaus heikko.	Tarkista akun nestemäärä akkutyypistä riippuen. Lisää tarvittaessa tislattua vettä 1 cm päähän täyttöaukosta. Huomioi merkinnät akussa. Lataa sitten akku.
	Sulake on palanut.	Vaihda sulake. Jos sulake palaa toistuvasti, selvitä mistä se johtuu (yleensä syynä on oikosulku).
	Moottorin ja rungon välinen maadoitusjohto irti.	Kiinnitä johto.
Käynnistinmoottori pyörii, moottori ei käynnisty.	Rikastin ja kaasuvipu väärässä asennossa.	Käytä rikastinta. Aseta kaasuvipu asentoon  .
	Kaasuttimeen ei tule polttoainetta, polttoainetankki tyhjä.	Lisää polttoainetta.
	Sytytystulppa rikki tai likainen.	Tarkista tulppa, katso moottorin käsikirja.
	Ei sytytyskipinää.	Jätä sytytys korjaamon tarkistettavaksi.
Moottori savuttaa.	Liikaa moottoriöljyä moottorissa.	Sammuta kone heti. Tarkista öljymäärä.
	Moottori rikki.	Sammuta kone heti. Jätä moottori korjaamon tarkistettavaksi.
Voimakasta tärinää.	Teräkseli vioittunut tai leikkuuterät rikki.	Sammuta kone heti. Vaihda rikkinäiset osat korjaamossa.
Ruohon ulosheitto ei toimi tai leikkuujälki ei ole siisti.	Alhainen moottorin kierrosluku.	Anna lisää kaasua.
	Liian suuri ajonopeus.	Alenna ajonopeutta.
	Leikkuuterät tylsät.	Jätä terät korjaamoon teroitettavaksi tai vaihdettavaksi.
Moottori käy, terät eivät leikkaa ruohoa.	Kiilahihna katkennut.	Vaihda uusi kiilahihna korjaamossa.

## Índice

Para a sua segurança . . . . .	99
Montagem . . . . .	101
O seu aparelho em perspectiva	102
Manejo. . . . .	103
Bons conselhos para a conservação da relva . . . . .	105
Transporte . . . . .	105
Limpeza/Manutenção . . . . .	106
Paralisação . . . . .	107
Garantia. . . . .	107
Informação sobre o motor . . . .	107
Auxílio no caso de avarias . . . .	108

## Dados indicados na placa do modelo

Estes dados são muito importantes para uma identificação posterior das peças de reposição e para a assistência técnica.

A placa do modelo encontra-se em baixo do assento do motorista. Registe todos os dados indicados na placa do modelo do seu corta-relvas no quadro seguinte.

_____
_____
_____

Esta e outras indicações sobre o aparelho podem ser encontradas na declaração de conformidade CE em separado, que faz parte integrante destas instruções de serviço.

## Para a sua segurança

### Usar correctamente o tractor corta-relvas

Este aparelho está destinado para ser utilizado

- como tractor corta-relva, para cortar superfícies relvadas do jardim da residência na cidade ou no campo,
- com acessórios, expressamente homologados para este tractor de cortar relva,
- de acordo com as descrições e indicações de segurança dadas nas presentes instruções de serviço.

Qualquer outra utilização não está em conformidade com as determinações legais. A utilização que não está em conformidade com as determinações legais tem como consequência a perda da garantia e a recusa de qualquer tipo de responsabilidade por parte do fabricante.

O usuário é responsável por todos os danos causados a terceiros e suas propriedades.

Alterações arbitrárias no aparelho excluem quaisquer responsabilidades do fabricante pelos danos dali resultante.

Este tractor corta-relvas não foi licenciado para a operação em vias públicas e transportar pessoas.

### Indicações gerais de segurança

Leia atentamente estas instruções antes de usar o tractor corta-relvas pela primeira vez e proceda segundo as mesmas.

Informe os outros usuários sobre a correcta utilização.

Funcione o aparelho só no estado técnico fornecido e prescrito pelo fabricante.

Guarde cuidadosamente estas instruções e mantenha-a sempre acessível para qualquer consulta.

Ao vender o tractor corta-relvas entregue estas instruções ao novo proprietário.

Peças de substituição e acessórios têm que corresponder às exigências determinadas pelo fabricante.

Por isso, utilizar somente peças de substituição e acessórios originais ou as peças de substituição e os acessórios homologados pelo fabricante.

Mande executar as reparações somente numa oficina especializada.

### Antes de trabalhar com o tractor corta-relvas

As pessoas que usam o tractor corta-relvas não podem estar sob a influência de entorpecentes, tais como, p.ex., álcool, drogas ou remédios.

Pessoas com menos de 16 anos não podem trabalhar com o tractor corta-relvas.

Este aparelho não está preparado para ser utilizado por pessoas (crianças incluídas) com capacidades físicas, sensoriais ou mentais limitadas ou com falta de experiência e/ou de conhecimentos, a menos que sejam vigiadas por uma pessoa responsável pela sua segurança ou que tenham recebido instruções desta pessoa de como o aparelho deve ser utilizado.

As crianças devem ser vigiadas, para se garantir que elas não brinquem com o aparelho.

Antes de iniciar o trabalho, familiarize-se com todos os dispositivos e elementos de comando, assim como com as suas funções.

Guarde o combustível unicamente nos recipientes precisamente previstos para tal fim e nunca perto de fontes de calor (p.ex. fogões ou reservatórios de água quente).

Substitua o escapamento, o tanque ou a tampa do tanque danificados.

Engate correctamente o reboque e os tractores corta-relvas.

Os equipamentos adicionais, reboque, pesos bem como dispositivos captadores de relva cheios influenciam o comportamento de marcha e especialmente de dirigibilidade, de travagem bem como de inclinação.

### Durante o trabalho com o tractor corta-relvas

Nos trabalhos com ou no aparelho usar roupa de trabalho correspondente (p. ex., calçado de segurança, calças compridas, vestuário apertado, óculos de protecção e protecção para os ouvidos).

Funcione o tractor corta-relvas somente em estado técnico perfeito. Nunca alterar as regulações do motor efectuadas na fábrica.

Nunca abasteça o tractor corta-relvas com o motor a funcionar ou quente. Abasteça o tractor corta-relvas só ao ar livre.

Evite fogo aberto, formação de faíscas e não fume.

Assegure-se sempre de que não encontram-se pessoa alguma, especialmente crianças, ou animais na área de trabalho.

Examine o terreno no qual será empregado o tractor corta-relvas e retire todos os objectos com possam ser capatados e lançados para longe. Evitará, assim, perigo para as pessoas e danos no aparelho.

Não corte relvas em encostas com uma inclinação superior a 20%. O trabalho em encostas é perigoso, e o tractor pode virar. Arranque e trave suavemente nas encostas. Na descida deixe o motor embraiado e conduza lentamente. Não conduza de través nas encostas, mas sempre de para baixo e para cima. Trabalhe apenas à luz do dia ou com boa iluminação artificial.

O tractor corta-relvas não foi licenciado para transportar pessoas. Não leve junto nenhum acompanhante.

### Antes de executar quaisquer trabalhos no tractor corta-relvas

Proteja-se contra lesões.

Antes de executar quaisquer trabalhos neste tractor corta-relvas

- desligue o motor.
- retire a chave de ignição.
- accione o travão de imobilização.
- espere até que todas as peças móveis tenham alcançado a imobilização total.
- retire a ficha do cabo da vela de ignição no motor para que assim seja impossível ligar inadvertidamente o motor.

### Depois do trabalho com o tractor corta-relvas

Abandone o tractor corta-relvas só depois que tenha desligado o motor e retirado a chave de ignição.

### Dispositivos de segurança

Os dispositivos de segurança são elementos para a sua protecção e devem estar sempre aptos para funcionar.

Você não pode efectuar alteração alguma nos dispositivos de segurança ou manipular o seu funcionamento.

Os dispositivos de segurança são:

### Dispositivo de recolha de relva/tampa de expulsão/peça de fecho do composto orgânico

Fig. 6

Estas peças protegem contra ferimentos provocados pela lâmina de corte ou objectos projectados pelo tractor corta-relva.

O aparelho só pode ser operado com o dispositivo de recolha de relva (a) montado em ligação com o canal de expulsão (b) ou a tampa de expulsão (c) ou a peça de fecho do composto orgânico.

### Sistema de bloqueio de segurança

O sistema de bloqueio de segurança permite o arranque do motor somente se:

- o condutor tiver tomado o seu lugar no assento correspondente,
- o travão de imobilização tiver sido accionado,
- a alavanca de sentido de marcha estiver na posição «N»,
- a tampa de expulsão, a peça de fecho do composto orgânico ou o canal de expulsão estiverem montados,
- o mecanismo de corte estiver desligado.

O sistema de bloqueio de segurança desliga o motor imediatamente, se o operador tiver abandonado o assento sem ter accionado o travão de imobilização, ou sem ter desligado o mecanismo de corte.

O sistema de bloqueio de segurança impede o corte da relva, se o dispositivo de recolha de relva não estiver instalado (corte automático do funcionamento do motor).

O sistema de bloqueio de segurança impede a marcha para trás com a ferramenta de corte ligada (corte automático do funcionamento do motor). Por isso, desligar o mecanismo de corte antes de iniciar a marcha atrás.

### Símbolos no tractor corta-relvas

No tractor corta-relvas encontram-se diversos símbolos autocolantes.

Os símbolos têm os seguintes significados:



Atenção!

Ler, atentamente, estas instruções de serviço, antes de utilizar o aparelho!

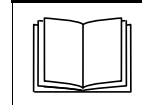

Manter as outras pessoas afastadas da área de trabalho.

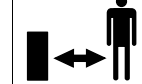

Perigo de lesão devido a lâminas ou peças rotativas.



Perigo de lesão devido a lâminas ou peças rotativas.



Não colocar as mãos nem os pés em aberturas com a máquina em funcionamento.



Trabalhar em encostas íngremes pode ser perigoso.

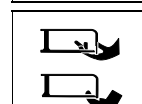

Antes de executar quaisquer trabalhos nas ferramentas de corte, deverá desligar a ficha da vela de ignição! Manter pés e mãos afastados das ferramentas de corte.

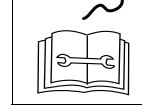
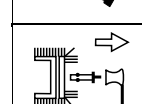

Antes de proceder à afinação, à limpeza do aparelho ou antes de qualquer teste, deverá desligar o aparelho e a ficha da vela de ignição.



Atenção!  
Perigo de explosão.



Ácido da bateria/  
Perigo de corrosão.



Ao subir e descer  
jamais meter os pés  
em cima do meca-  
nismo de corte.

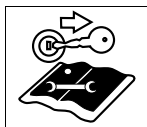

Antes de executar  
quaisquer trabalhos  
no tractor corta-  
relvas retire a chave  
de ignição e observe  
as indicações conti-  
das nas instruções.



O aparelho só pode ser operado com o dispositivo de recolha de relva (a) montado em ligação com o canal de expulsão (b) ou a tampa de expulsão (c) ou a peça de fecho do composto orgânico. Mantenha estes símbolos sempre em estado legível no tractor corta-relvas.

## Símbolos nas instruções de serviço

Nestas instruções são utilizados os símbolos seguintes:



**Perigo**  
Chama a sua atenção para perigos que estão relacionados com a actividade descrita e na qual existe perigo para pessoas.



**Atenção**  
Chama a sua atenção para perigos que estão relacionados com a actividade descrita e que pode causar dano ao tractor corta-relvas.



**Nota**  
Identifica informações importantes e onselhos sobre utilização.

## Indicação sobre reciclagem

Restos existentes da embalagem, reciclar os aparelhos usados de acordo com as normas locais em vigor

## Indicações de posição

As indicações de posição (p. ex. esquerda, direita) são feitas partindo do ponto de vista do assento do motorista em direcção de trabalho do tractor corta-relvas.

## Montagem

### Montagem do aparelho

No final das Instruções de Serviço ou como folha anexa é apresentada a montagem do aparelho com imagens.

A apresentação gráfica pode ter algumas divergências em relação ao aparelho adquirido.

### Colocar a bateria a funcionar



**Perigo**  
**Perigode envenenamento e de ferimentos devido ao ácido da bateria**

Utilize óculos e luvas de protecção. Evite o contacto da pele com o ácido da bateria.

Se o ácido da bateria lhe tiver atingido a face ou os olhos, lave imediatamente com água fria e consulte um médico.

Se, inadvertidamente, tiver bebido ácido da bateria, beba muita água e consulte imediatamente um médico. Guarde as baterias fora do alcance das crianças.

Nunca virar a bateria, porque o ácido dentro da mesma pode derramar.

Entregue os restos do ácido da bateria no seu Agente ou numa empresa responsável pela sua reciclagem.



**Atenção**  
**Perigo de fogo, explosão e corrosão provocados pelo ácido da bateria e respectivos gases**

Limpe imediatamente as partes do aparelho que tenham sido salpicadas com ácido da bateria. O ácido da bateria tem um efeito corrosivo.

Não fume e mantenha afastados objectos em chamas e quentes. Carregue as baterias só em espaços bem ventilados e secos.

**Curto circuito possível ao trabalhar com a bateria**

Não coloque quaisquer ferramentas ou objectos metálicos sobre a bateria.

Respeite a sequência de montagem, ao ligar ou desligar os bornes da bateria.

### Desligar os bornes

■ Desligar, primeiro, o cabo preto (-), e, depois, o cabo vermelho (+).

### Ligar os bornes

■ Ligar, primeiro, o cabo vermelho (+), e, depois, o cabo preto (-).

### Em caso de fornecimento de uma bateria «sem manutenção/selada» (tipo 1)

(Bateria sem tampão de encerramento)

A bateria está cheia de ácido e está selada pela fábrica.

Para permitir uma certa vida útil, a bateria «sem manutenção» também necessita de manutenção.

■ Mantenha a bateria limpa.

■ Evite virar a bateria.

Também de uma bateria «selada» pode demarrar líquido de electrolito quando esta será virada.

■ Carregar a bateria antes da primeira colocação em serviço com um carregador próprio (corrente máxima de carga 12 Volts, 6 Amperes) durante 1–2 horas. Depois de carregar a bateria, desligar, primeiro, a ficha do carregados da tomada, depois, retirar a bateria (ver, também, as Instruções de Serviço do carregador).

### Em caso de fornecimento de uma bateria vazia (tipo 2)

(Bateria com tampão de encerramento)

Fig. 5

■ Desmontar a bateria do aparelho.

■ Retirar o tampão de encerramento das células da bateria.



- Encher, lentamente, cada uma das células da bateria com o ácido respectivo, até um cm abaixo da abertura de enchimento.
- Deixar a bateria repousar durante 30 minutos, para que o chumbo possa receber o ácido da bateria.
- Controlar o nível do ácido e, se necessário, corrigir.
- Carregar a bateria antes da primeira colocação em serviço com um carregador próprio (corrente máxima de carga 12 Volts, 6 Amperes) durante 2–6 horas. Depois de carregar a bateria, desligar, primeiro, a ficha do carregados da tomada, depois, retirar a bateria (ver, também, as Instruções de Serviço do carregador).
- Colocar o tampão de encerramento das células da bateria.
- Montar a bateria no aparelho.
- Retirar o fecho cego de ventilação da bateria, encaixar a mangueira de ventilação apontada para baixo. Verificar se o fluxo decorre sem impedimentos!
- Ligar, primeiro, o cabo vermelho (+), e, depois, o cabo preto (-).
- Reabastecimento posterior da bateria apenas com água destilada (controlo a cada 2 meses).
- Mantenha a bateria limpa.

## O seu aparelho em perspectiva



**Atenção. Danos no aparelho.**  
Neste caso são descritas, primeiro, as funções dos elementos de utilização e de indicação. Não execute, ainda, quaisquer funções!

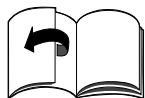

Fig. 1

- 1 **Alavanca para alterar a velocidade/o travão de imobilização**  
**Velocidade (Fig. 4a):**  
Velocidade baixa = Alavanca em «1».

Velocidade elevada = Alavanca em «6» ou «7» (opcional).  
Aumentar a velocidade = Alterar a direcção de marcha sem accionar o pedal de acoplamento/travão.  
Diminuir a velocidade = Alterar a direcção de marcha, accionando o pedal de acoplamento/travão (pressionar o pedal até metade do seu curso).

### Travão de imobilização (Fig. 4b):

Accionar o travão de imobilização: Pressionar o pedal de acoplamento/travão até final do seu curso, colocar a alavanca para a velocidade em (⊙).  
Soltar o travão de imobilização: Pressionar o pedal de acoplamento/travão até final do seu curso, colocar a alavanca numa velocidade.

### 2 Pedal de acoplamento/travão

**Acoplar** = pressionar o pedal até metade do seu curso.

**Travar** = pressionar o pedal até final do seu curso.

### Nota

Também serve para activar/desactivar o travão de imobilização.

### 3 Alavanca de regulação das alturas de corte

Regular com a alavanca os diferentes níveis da altura de corte (1 até 5, no máximo – conforme modelo).  
Nível 1 = Altura de corte menor – dispositivo de corte mesmo em baixo.

Nível 5 \* = Altura de corte maior – dispositivo de corte mesmo em cima.

(\* Conforme o modelo).  
O número mais elevado corresponde à altura de corte máxima.)

### 4 Indicador do conteúdo do tanque (conforme modelo)

Indica no visor o nível de enchimento do reservatório de combustível (Fig. 7).

### 5 Alavanca do sentido de marcha

As regulações só podem ser efectuadas com o tractor parado. Para isso pressionar completamente e manter premido o pedal de travão.

Marcha em frente = alavanca em «F/↑»

Ponto morto = Alavanca em «N»

Marcha atrás = alavanca em «R/↓»

### 6 Alavanca PTO

Com a alavanca PTO o mecanismo de corte é ligado e desligado.

### Desligar o dispositivo de corte

= Pressionar a alavanca da fenda e puxá-la completamente para trás.

### Ligar o mecanismo de corte

= Pressionar lentamente a alavanca para frente e engatá-la na fenda

### 7 Chave de ignição

Arranque: Rodar a chave para a direita , até o motor arranque e, depois, libertar a chave. A chave está na posição /I.  
Parar = chave na posição /STOP/«0».

### 8 Pedal de aceleração

Regulação sem escalonamento da rotação do motor.

Rotação do motor mais acelerada =

Rotação do motor mais lenta =

### 9 «Choke» (conforme o modelo)

Para arranque do motor a frio puxar o «Choke» para fora (9a) ou colocar a alavanca de aceleração na posição (9b).

### 10 Tampão do depósito de combustível

Atestar combustível

### 11 Tubuladura para enchimento do óleo

Colocar o óleo, verificar o nível do óleo.

**12 Bateria****13 Dispositivo de recolha de relva**

Recolher a relva.

**14 Canal de expulsão**

Conduzir a relva para o dispositivo de recolha de relva.

**15 Suporte para latas****16 Dispositivo de reboque**

A utilização só é possível em caso de dispositivo de recolha de relva retirado.

**Manejo**

Respeitar também as instruções constantes no manual do motor!

**⚠ Perigo****Perigo de ferimentos**

Pessoas, crianças ou animais nunca devem estar nas proximidades do tractor corta-relvas durante a sega. Eles podem ser feridos por pedras ou objectos semelhantes atirados. Crianças não podem nunca manejar o tractor corta-relvas.

Nunca esvazie o dispositivo de recolha de relva com o mecanismo de corte em movimento.

No esvaziamento do dispositivo de recolha de relva, pode o operador ou terceiros sofrerem ferimentos provocados pelo produto de corte projectado.

Ao cortar relvas nas encostas o tractor corta-relvas pode tombar e você pode ferir-se.

Não conduza de través nas encostas, mas sempre de para baixo e para cima. O aparelho pode deslocar-se em encostas com uma inclinação máxima de até 20%. Não virar na encosta.

Ao cortar relvas molhadas o tractor corta-relvas pode escorregar devido à reduzida aderência e você pode cair. Corte só quando a relva estiver seca.

Velocidade excessiva pode aumentar o perigo de acidente. Mantenha uma distância suficiente ao cortar relvas na área limítrofe, como p. ex. nas proximidades de encostas íngremes ou debaixo de árvores, arbustos sebes vivas.

Seja muito cauteloso ao cortar relvas em marcha para trás.

Examine o terreno no qual será empregado o tractor corta-relvas e retire todos os objectos com possam ser capatados e lançados para longe.

Se o dispositivo de corte encontrar um corpo estranho (p. ex. uma pedra) ou caso o aparelho comece a vibrar de forma invulgar: Desligar o motor imediatamente.

Antes de continuar o funcionamento com o aparelho, mande examiná-lo por uma oficina especializada quanto a danos.

No corte de relva com foice nunca se coloque em frente das aberturas do dispositivo de corte de relva.

Nunca aproxime as mãos ou os pés de peças em rotação.

Desligue o motor, retire a chave da ignição e o terminal da vela, antes de eliminar bloqueios ou entupimentos no canal de expulsão. Não utilize o aparelho em caso de más condições meteorológicas, como, por exemplo, em caso de chuva ou trovada.

**Perigo de asfixia pelo monóxido de carbono**

O motor de combustão só pode funcionar ao ar livre.

**Perigo de explosão e de incêndio**

Vapores de gasolina/combustível são explosivos e a gasolina é altamente inflamável.

Encha o tanque com combustível antes de ligar o motor.

Mantenha o tanque fechado durante o funcionamento do motor ou quando do motor ainda quente. Abasteça combustível somente com o motor desligado e arrefecido.

Evite fogo aberto, formação de faíscas e não fume.

Abasteça o tractor corta-relvas só ao ar livre.

Se derramar gasolina não ligue o motor. Retire o tractor corta-relvas do lugar poluído com gasolina e espere até que os vapores de gasolina tenham desaparecidos. Para se evitar o perigo de incêndio, manter as seguintes peças livres de relva e de óleo derramado: motor, escape, depósito de combustível.

**⚠ Perigo****Perigo de lesões pelo tractor corta-relvas danificado.**

Maneje o tractor corta-relvas somente em estado perfeito. Faça um controlo visual antes de manejar o tractor corta-relvas. Verifique especialmente se os dispositivos de segurança, os elementos de comando e as uniões aparafusadas estão bem fixados e se existem danificações nos mesmos.

Substitua as peças danificadas antes de trabalhar com o tractor corta-relvas.

**⚠ Perigo****Perigo de ferimentos**

Não execute quaisquer operações de teste, controlo, manutenção ou afinação com o motor em funcionamento ou muito quente.

**i Horas de funcionamento**

Respeitar as regulamentações nacionais/municipais sobre as horas de funcionamento (eventualmente, informar-se junto das autoridades competentes).

**Antes de cada operação**

Controle:

- todos os dispositivos de protecção,
- o nível de óleo do motor (ver manual do motor),
- o enchimento do tanque,
- a pressão dos pneus,
- as fendas de arejamento na área do motor quanto à sujidade e restos de relva.

**Abastecer e controlar o nível de óleo****i Nota**

O motor sai já de fábrica com óleo – favor verificar e, se necessário, adicionar óleo.

- Abastecer com gasolina, sem chumbo. Veja manual do motor.
- Encher o tanque no máximo 2,5 cm debaixo do canto inferior do bocal de enchimento.
- Fechar bem o tanque.

- Controlar o nível de óleo.  
O nível de óleo deve encontrar-se entre as marcas de Full/Max e Add/Min (veja o manual do motor).

### Verificar a pressão dos pneus

#### Nota

Por razões de produção, a pressão dos pneus pode ser mais elevada que o necessário.

- Verificar a pressão dos pneus.  
Em caso de necessidade, corrigir (veja parágrafo «Manutenção»):
  - à frente: 1,0 bar
  - atrás: 0,7 bar

### Regulação do assento do condutor

Fig. 2

- Colocar o assento na posição desejada.

### Ajustar o volante (conforme modelo)



Fig. 3



- Pressionar o botão de travamento e colocar o volante na posição desejada (a, b, c).

#### Nota

Prestar atenção para que o botão de travamento engate correctamente!

### Arranque do motor

- Abrir a torneira da gasolina (se existente – ver manual do motor).
- Tomar o lugar no assento do condutor.
- Desligar o mecanismo de corte e deslocá-lo para cima:
  - Colocar a alavanca PTO em posição Desl. .
  - Colocar a alavanca de regulação da altura de corte na posição «5» (Mecanismo de corte em cima).
- Accione o travão de imobilização.
- Colocar a alavanca do sentido de marcha em «N».
- Colocar o pedal de aceleração na posição .
- Com o motor frio, puxar «Choke» ou colocar o pedal do acelerador na posição .

- Rodar a chave de ignição para a posição , até o motor arrancar (Tentativa de arranque máx. 5 segundos, antes da próxima tentativa esperar 10 segundos). Depois do motor arrancar, colocar a chave de ignição na posição /I.
- Assim que o motor esteja a funcionar, recuar o «Choke»/pedal do acelerador lentamente, até o motor funcionar silenciosamente.

### Parar o motor

- Colocar o pedal do acelerador na posição média de aceleração.
- Deixar o motor funcionar durante cerca de 20 segundos.
- Colocar a chave de ignição na posição /0.
- Retirar a chave da ignição.
- Antes de abandonar o tractor corta-relva accionar o travão de imobilização.

### Condução do tractor corta-relva

#### Perigo

*Um arranque brusco, uma paragem súbita e conduzir com velocidade excessiva pode aumentar o perigo de acidente e causar danos no aparelho. Seja muito cauteloso ao cortar relvas em marcha para trás.*

*Jamais ajustar/deslocar o volante ou o assento do motorista durante a marcha.*

 **Atenção. Danos no aparelho.**  
*Nunca alterar o sentido de marcha, sem o aparelho estar completamente parado.*

- Arrancar o motor como indicado.
- Soltar o travão de imobilização: Pressionar o pedal de acoplamento/travão até final do seu curso, colocar a alavanca numa velocidade.
- Colocar a alavanca do sentido de marcha na posição correspondente.
- Deixar o pedal de acoplamento/travão retroceder lentamente, o aparelho inicia a sua marcha.

### Parar o aparelho



- Activar o pedal de acoplamento/travão, até o aparelho parar.

### Cortar relvas

Desligar o mecanismo de corte e deslocá-lo para cima antes de iniciar a marcha atrás.

#### Nota

Se iniciar a marcha atrás com o mecanismo de corte ligado, o motor desliga automaticamente.

- Arrancar o motor como indicado.
- Colocar o pedal de aceleração na posição , para garantir um débito de potência suficiente.
- Soltar o travão de imobilização: Pressionar o pedal de acoplamento/travão até final do seu curso, colocar a alavanca numa velocidade.
- Colocar a alavanca de sentido de marcha em «F»/Marcha em frente.
- Ligar o mecanismo de corte:
  - Ligar o PTO .
- Soltar o dispositivo de corte.
- Deixar o pedal de acoplamento/travão retroceder lentamente, o aparelho inicia a sua marcha.

### Despejar o dispositivo de recolha de relva

Se ficar relva cortada espalhada no solo ou se a indicação de nível de enchimento (17, fig. 1) indicar que o dispositivo de captação de relva está cheio:

- Parar o tractor corta-relva.
- Accione o travão de imobilização.
- Desligar o dispositivo de corte.

Fig. 10a

- Puxar o dispositivo de recolha de relva no punho traseiro para cima e esvaziar.

o

Fig. 10b

- Parar o motor e esperar que todas as peças móveis estejam totalmente paradas.
- Desmontar o dispositivo de recolha de relva.
- Despejar o conteúdo.
- Voltar a montar o dispositivo de recolha de relva.

## Generalidades

Na regulação das alturas de corte e da velocidade de marcha ter em atenção que o aparelho não sofra uma sobre-carga. Dependendo do comprimento, tipo e humidade da relva para cortar, é necessário ajustar a altura de corte e a velocidade de marcha, para se garantir um funcionamento do tractor corta-relva sem perturbações. Em caso de entupimentos, reduzir a velocidade de marcha e aumentar a altura de corte.

## Desligar o tractor corta-relva

- Parar o aparelho.
- Carregar a fundo no pedal de travão e accionar o travão de imobilização.
- Desligar o mecanismo de corte e deslocá-lo para cima.
- Colocar o pedal do acelerador na posição média de aceleração.
- Passados 20 segundos colocar a chave de ignição na posição  «0».
- Retirar a chave da ignição.

### **i** Nota

Colocar apenas aparelhos com motor arrefecido em espaços fechados.

## Acessórios (Opcionais)

 **Perigo de ferimentos provocados pela ferramenta de corte**  
Utilizar luvas de protecção.

Fig. 6

## Corte de relva com expulsão lateral

Acessório Tampa de expulsão (c)

- Colocar a alavanca de regulação da altura de corte na posição «1» (= Mecanismo de corte em baixo).
- Desmontar o canal de expulsão (b).
- Montar a tampa de expulsão (c).

## Compostos orgânicos

Acessórios: Peça de fecho do composto orgânico (d)

- Colocar a alavanca de regulação da altura de corte em "1" (dispositivo de corte em baixo)
- Desmontar o canal de expulsão (b).
- Montar a peça de fecho do composto orgânico (d).

### **i** Nota

Se juntamente com o acessório de empalhamento (cobertura do solo com substâncias orgânicas) for fornecida uma lâmina especial para empalhamento (depende do modelo), esta só deve ser montada numa oficina especializada (binário de aperto: 122 Nm).

### **i** Nota

Devido ao sistema de bloqueio de segurança, o dispositivo de recolha de relva (a) também deve ser montado ao cortar a relva com a expulsão lateral.

## Bons conselhos para a conservação da relva

Alguns conselhos para a sua relva crescer sadia e uniforme.

## Cortar relvas

Relvado compõe-se de vários tipos de gramíneas. Quando você corta relvas com frequência então crescem intensivamente gramíneas que enraizam fortemente e formam uma céspede firme. Se você corta relvas raramente então desenvolvem-se gramíneas com crescimento intensivamente alto e outras ervas bravas (p. ex., trevo, margaridas ...). A altura normal de um relvado é de ca. de 4–5 cm.

Cortada deveria ser só  $\frac{1}{3}$  da altura total; portanto, com 7–8 cm cortar à altura normal. No possível não cortar a relva mais curta que 4 cm, pois do contrário danifica a céspede no caso de estiagem.

Cortar a relva crescida alta (p. ex., depois das férias) por etapas à altura normal.

## Cobertura do solo com substâncias orgânicas (com acessórios)

No corte a relva é cortada em pequenos pedaços (ca. de 1 cm) e fica deitada no solo deixando assim muita substância nutritiva para a relva.

Na relva são conservados muitos nutrientes.

Para obter um óptimo resultado, a relva tem de ser mantida sempre curta, veja o parágrafo «Cortar relvas».

Para a cobertura do solo com substâncias orgânicas, respeitar as instruções seguintes:

- Não cortar relva molhada.
- Não cortar relva com mais de 2 cm de altura.
- Conduzir devagar.
- Utilizar as rotações máximas do motor
- Limpar regularmente o dispositivo de corte.

## Transporte

Para mudança do local de trabalho do tractor corta-relvas, só devem ser percorridas pequenas distâncias. Para maiores distâncias utilize um veículo de transporte para o tractor.

Nota: O tractor corta-relvas não tem licença para trafegar em vias públicas.

## Distâncias curtas

### Perigo

*A ferramenta de corte em rotação pode tocar e atirar objectos e assim causar danos.*

- Antes de andar com o tractor corta-relvas, desligue a ferramenta de corte.

## Distâncias longas

### Atenção

#### **Danos de transporte**

*Os meios de transporte utilizados (p. ex., veículo de transporte, rampas de carga ou similares) devem ser empregados conforme as disposições legais (ver as instruções de serviço pertinentes). Para o transporte amarre o tractor corta-relvas para não deslocar-se.*

#### **Perigo para o ambiente pelo combustível que derrama.**

*Não transporte o tractor corta-relvas em posição inclinada.*

- Preparar o veículo de transporte.
- Colocar a rampa de carga no veículo de transporte.
- Empurre o tractor corta-relva em ponto morto para a caixa de carga.

- Accione o travão de imobilização.
- Proteger o tractor contra deslizamentos no interior da caixa de carga.

## Limpeza/Manutenção

### Perigo

#### **de lesões pelo arranque involuntário do motor.**

*Proteja-se contra lesões.*

- Antes de executar quaisquer trabalhos neste tractor corta-relvas*
- desligue o motor.
  - retire a chave de ignição.
  - accione o travão de imobilização.
  - espere até que todas as peças móveis tenham alcançado a imobilização total.
  - retire a ficha do cabo da vela de ignição no motor para que assim seja impossível ligar inadvertidamente o motor.

### Atenção

*Para limpeza do tractor nunca utilize aparelhos de limpeza de alta pressão.*

## Limpeza

### Nota

Após cada utilização, limpar bem o aparelho.

- Coloque o tractor sobre uma superfície resistente e plana.
- Accione o travão de imobilização.

### Limpar a ferramenta de corte

### Perigo

#### **de lesão pela faca afiada.**

*Use luvas de trabalho.*

*No caso de aparelhos com várias ferramentas de corte, o movimento de uma delas pode fazer girar as outras. Portanto limpe as ferramentas com cautela.*

### Atenção

#### **Danos no motor**

*Não incline o tractor corta-relvas mais que 30°. O combustível pode entrar na câmara de combustão e danificar o motor.*

- Levante totalmente a ferramenta de corte.
- Limpe o compartimento da ferramenta de corte com uma escova, vassourinha ou trapos.

## Dispositivo de corte com jacto de limpeza (conforme o modelo)

Fig. 9

Coloque o aparelho em cima de um subsolo plano livre de entulho, pedras etc. e accione o travão de imobilização.

1. Fixe uma mangueira de água com acoplamento de engate rápido habitual no jacto de limpeza. Abrir a água.
  2. Arranque o motor.
  3. Abaixar o dispositivo de corte e ligar alguns minutos.
  4. Desligar o dispositivo de corte e o motor.
  5. Retirar a mangueira de água.
- Repita os passos 1 a 5 no segundo jacto de limpeza (caso disponível). Após terminar o processo de limpeza (passos 1 a 5):
- Colocar o dispositivo de corte para cima.
  - Arrancar o motor e ligar para alguns minutos o dispositivo de corte para secá-lo.

## Limpar o dispositivo capturador de relvas

- Tirar e esvaziar o capturador de relvas.
- O capturador de relva pode ser lavado com jacto forte de água (mangueira do jardim).
- Deixar o capturador de relva secar completamente antes de reutilizá-lo.

## Manutenção

Respeitar as regras de manutenção constantes do manual do motor.

No final duma estação, entregue o aparelho numa oficina especializada para revisão e manutenção.

### Atenção

#### **Perigo para o ambiente pelo óleo para motores**

*Entregue o óleo usado resultante da troca de óleo a um posto colector de óleo usado ou a uma empresa de tratamento de óleo usado.*

## Perigo de poluição do ambiente provocado pelas baterias

*As baterias usadas não devem ser colocadas no lixo doméstico. Entregue as baterias usadas no seu Agente ou numa entidade especializada na sua reciclagem. Desmonte a bateria antes do aparelho ser desmantelado para sucata.*

## Utilização de um cabo auxiliar de arranque

### Perigo

*Jamais curto-circuitar uma bateria defeituosa ou congelada com um cabo auxiliar de arranque. Preste atenção para que os aparelhos não entrem em contacto com as braçadeiras e que as ignições estejam desligadas.*

- Fixar o cabo auxiliar de arranque vermelho nos terminais positivos (+) da bateria vazia e da bateria alimentadora.
- Fixar, primeiro, o cabo auxiliar de arranque preto no terminal negativo (-) da bateria alimentadora. Fixar o outro terminal na estrutura do bloco do motor do veículo com a bateria vazia (o mais longe possível da bateria).

### Nota

Se a bateria alimentadora estiver montada num veículo, este não pode ser arrancado durante o processo de arranque auxiliar.

- Arrancar o veículo com a bateria vazia e accionar o travão de imobilização.
- Separar o cabo auxiliar de arranque em ordem inversa.

## Pressão dos pneus

### Atenção

*Jamais ultrapassar a pressão dos pneus máxima autorizada (veja a face do pneu). Ao encher os pneus, não esteja nem em frente nem por cima do pneu.*

A pressão de serviço dos pneus recomendada é de:

- à frente: 1,0 bar
- atrás: 0,7 bar

Uma pressão dos pneus excessiva reduz a vida útil dos pneus.

A pressão dos pneus deve ser controlada, antes de qualquer operação de marcha do aparelho.

### Depois de 5 horas de serviço

- Primeira troca de óleo para motores. Quanto aos demais intervalos, veja o manual do motor. Utilizar o canal de óleo (opcional, Fig. 8) para a drenagem.

### Depois de 10 horas de serviço

- Lubrificar todos os pontos articulados e mancais (alavanca de comando, regulação da altura da ferramenta de corte, pedal de acoplamento/travão, ...) com algumas gotas de óleo leve.
- Limpar os terminais da bateria.

### Cada 25 horas de serviço

- Lubrificar todos os eixos da faca, as polias tensoras e os suportes das polias tensora nos lubrificadores com lubrificante do tipo 251H EP. Mandar efectuar estes trabalhos por uma oficina especializada.
- Lubrificar os dentes do mecanismo da direcção com uma massa consistente universal.
- Lubrificar a articulação da direcção com algumas gotas de óleo leve.
- Lubrificar o rolamento das rodas e os eixos das rodas dianteiras nos lubrificadores com uma massa lubrificante de uso variado.

### Cada 50 horas de serviço

- Peça, numa oficina especializada, para ser feita a remoção de sujidade e resíduos de relva da engrenagem de accionamento.

### Cada 2 meses

Só nas baterias do tipo 2:

- Abastecer as células da bateria até 1 cm por baixo da abertura de enchimento com água destilada.

## Segundo necessidade

### Carregar a bateria

Se não utilizar o aparelho algum tempo, recomendamos desmontar a bateria do aparelho e carregá-la antes do armazenamento, assim como durante o armazenamento a cada 2 meses e antes da recolocação em funcionamento.

#### Nota

Observe as indicações nas Instruções de Serviço do seu carregador de bateria.

### Substituir os fusíveis

- Substitua os fusíveis defeituosos apenas com a mesma força.

### Uma vez por estação

- Lubrificar os dentes do mecanismo da direcção com uma massa consistente universal.
- Lubrificar a articulação da direcção com algumas gotas de óleo leve.
- Lubrificar todos os pontos articulados e mancais (alavanca de comando, regulação da altura da ferramenta de corte, pedal de acoplamento/travão, ...) com algumas gotas de óleo leve.
- Limpar a vela de ignição e ajustar a distância dos electrodos ou substituir a vela de ignição, veja o manual do motor.
- Pedir, numa oficina especializada, para que o eixo das rodas de trás seja lubrificado com uma massa lubrificante especial (hidrófuga).
- Mandar uma oficina especializada afiar ou o substituir a faca.

## Paralisação

#### Atenção

### Danos de material no tractor corta-relvas.

*Armazene o tractor corta-relvas com o motor frio só num recinto limpo e seco. Em todo o caso, proteja o tractor corta-relvas contra ferrugem quando for armazenado por longo tempo, p. ex. no inverno.*

Depois da estação ou quando o tractor corta-relvas não for utilizado durante mais de um mês:

- Limpe o tractor corta-relvas e o capturador de relvas.
- Limpe com um pano oleado todas as peças metálicas para protegê-las contra ferrugem ou pulverizar com óleo
- Carregar a bateria com um carregador.
- Em caso de paragem no inverno, desmontar a bateria, carregá-la e armazená-la num local seco/fresco (protegido contra geada). Carregar todas as 4 a 6 semanas, assim como antes da remontagem.
- Esvazie o combustível (só ao ar livre) e paralizar o motor como descrito no manual do motor.
- Encher os pneus de acordo com as indicações dadas nas faces dos pneus. Os pneus sem indicação nas faces devem ser enchidos com uma pressão de 0,9 bar.
- Guarde o aparelho num lugar limpo e seco.

## Garantia

Em cada país regem as condições de garantia dadas pela nossa companhia distribuidora ou importador competente.

Eliminamos gratuitamente quaisquer avarias no seu tractor corta-relvas nos limites de garantia, contanto que a causa seja devido a defeitos de material ou de fabricação.

No caso de garantia dirija-se por favor ao seu revendedor ou à próxima sucursal.

## Informação sobre o motor

O fabricante do motor responsabiliza-se por todos os problemas do motor relativamente à sua potência.

No manual do fabricante do motor encontrará informações sobre medição de potência, características técnicas, garantia e assistência.

## Auxílio no caso de avarias



### Perigo de lesões pelo arranque involuntário do motor.

Proteja-se contra lesões.

Antes de executar quaisquer trabalhos neste tractor corta-relvas

– desligue o motor.

- retire a chave de ignição.
- accione o travão de imobilização.
- espere até que todas as peças móveis tenham alcançado a imobilização total.
- retire a ficha do cabo da vela de ignição no motor para que assim seja impossível ligar inadvertidamente o motor.

As avarias no funcionamento do seu corta-relvas têm na maioria das vezes origens simples que você devia conhecer e que em parte você mesmo pode repará-las.

Em caso de dúvidas, o seu revendedor ou uma oficina especializada lhe ajudará de bom grado.

Problema	Causas possíveis	Remédio
O motor de arranque não gira.	O sistema de bloqueio de segurança actuou.	Para o arranque, sentar-se no assento do condutor, carregar o pedal do travão até em baixo ou travar o travão de imobilização. Desligar o dispositivo de corte. Montar o dispositivo de recolha de relva em conjunto com o canal de expulsão ou a tampa de expulsão ou a peças de fecho do composto orgânico.
	A bateria não está ligada corretamente.	Ligar o cabo vermelho no terminal (+) da bateria e o cabo preto no terminal (-) da bateria.
	Bateria vazia ou fraca.	Conforme o tipo de bateria, controlar o nível do líquido da bateria. Se necessário, encher com água destilada até 1 cm abaixo da abertura de enchimento. Respeitar as marcações na bateria. Seguidamente carregar a bateria.
	O fusível actuou.	Substituir o fusível. Se o fusível actuar repetidamente, procurar a causa (normalmente trata-se dum curto circuito).
	Cabo de massa solto entre o motor e a estrutura.	Ligar o cabo de massa.
O motor de arranque gira, mas o motor não arranca.	Posição errada do «Choke» ou da alavanca de aceleração.	Accionar o Choke. Colocar o pedal de aceleração na posição .
	O carburador não recebe combustível. Depósito de combustível vazio.	Pôr combustível no depósito.
	Vela de ignição com defeito ou suja.	Verificar a vela de ignição. Ver manual do motor.
	Não existe faísca de ignição.	Mande verificar o sistema de ignição numa oficina especializada.
O motor deita fumo.	Óleo demasiado no motor.	Desligar imediatamente o motor. Controlar o nível de óleo do motor.
	O motor está com defeito.	Desligar imediatamente o motor. Mandar controlar o motor numa oficina especializada.
Vibrações fortes.	Eixo da faca danificado ou faca defeituosa.	Desligar imediatamente o motor. Mandar substituir as peças defeituosas numa oficina especializada.
A ferramenta de corte não lança relvas para fora ou não corta bem a relva.	Número de rotações do motor muito baixo.	Acelerar mais.
	Velocidade de marcha muito alta.	Ajustar a uma velocidade de marcha mais lenta.
	Faca cega.	Mandar afiar ou substituir a faca numa oficina especializada.
Motor trabalha mas o mecanismo de corte não funciona.	Correia trapezoidal partida.	Mande substituir a correia trapezoidal numa oficina especializada.

**Περιεχόμενα**

Για την ασφάλειά σας . . . . .	109
Συναρμολόγηση . . . . .	111
Το μηχάνημά σας	
με μια ματιά . . . . .	112
Χειρισμός . . . . .	113
Συμβουλές για την	
περιποίηση της χλόης . . . . .	115
Μεταφορά . . . . .	116
Καθαρισμός/Συντήρηση . . . . .	116
Μακροχρόνια θέση του	
μηχανήματος εκτός	
λειτουργίας . . . . .	118
Εγγύηση . . . . .	118
Πληροφορίες σχετικά	
με τον κινητήρα . . . . .	118
Αντιμετώπιση βλαβών . . . . .	118

**Στοιχεία στην πινακίδα τύπου**

Αυτά τα στοιχεία έχουν μεγάλη σημασία για την μετέπειτα αναγνώριση για την παραγγελία ανταλλακτικών του μηχανήματος και για την υπηρεσία εξυπηρέτησης πελατών. Την πινακίδα τύπου σας θα την βρείτε κάτω από το κάθισμα του οδηγού. Εγγράψτε όλα τα στοιχεία, που βρίσκονται στην πινακίδα τύπου του μηχανήματός σας, στο πλαίσιο που ακολουθεί.

_____
_____
_____

Αυτά και άλλα στοιχεία σχετικά με το μηχάνημα θα βρείτε στην ξεχωριστή δήλωση πιστότητας CE, η οποία αποτελεί μέρος αυτών των οδηγιών χειρισμού.

**Για την ασφάλειά σας****Σωστή χρήση του μηχανήματος**

- Το παρόν μηχάνημα προορίζεται για τη χρήση
- ως χλοοκοπτικό μηχάνημα με κάθισμα οδηγού για το κούρεμα επιφανειών με χλόη του οικιακού κήπου και κήπων χώρων αναψυχής,
  - με εξαρτήματα, τα οποία είναι ρητά εγκεκριμένα για το παρόν χλοοκοπτικό μηχάνημα,

- σύμφωνα με τις περιγραφές και τις υποδείξεις ασφαλείας που δίνονται στις παρούσες οδηγιών χειρισμού.

Κάθε άλλη χρήση είναι μη αρμόζουσα. Η μη αρμόζουσα χρήση έχει ως συνέπεια την παύση ισχύος της εγγύησης και την άρνηση ανάληψης κάθε ευθύνης από την πλευρά του κατασκευαστή.

Ο χρήστης ευθύνεται για όλες τις ζημιές, οι οποίες προξενούνται σε τρίτους και στην περιουσία τους. Αλλαγές στο μηχάνημα, οι οποίες γίνονται με δική σας πρωτοβουλία, αποκλείουν οποιαδήποτε ευθύνη του κατασκευαστή για ζημιές που ενδεχομένως προκύψουν από αυτές.

Το μηχάνημα αυτό δεν προορίζεται για τη χρήση σε δημόσιους δρόμους ούτε για τη μεταφορά ατόμων.

**Γενικές υποδείξεις ασφαλείας**

Πριν την πρώτη χρήση του μηχανήματος διαβάστε προσεκτικά αυτές τις οδηγίες χειρισμού και ακολουθήστε τες.

Κατατοπίστε τους άλλους χρήστες σχετικά με τον σωστό χειρισμό. Λειτουργείτε το μηχάνημα μόνον, όταν αυτό βρίσκεται στην τεχνική κατάσταση που προδιαγράφεται και στην οποία παραδίδεται από τον κατασκευαστή.

Φυλάξτε καλά αυτές τις οδηγίες χειρισμού και έχετε τες πρόχειρες για κάθε χρήση του μηχανήματος. Αν το μηχάνημα αλλάξει ιδιοκτήτη, αυτές οι οδηγίες χειρισμού πρέπει να παραδίδονται μαζί με το μηχάνημα.

Τα ανταλλακτικά και τα εξαρτήματα πρέπει να πληρούν τις από τον κατασκευαστή καθορισμένες απαιτήσεις

Γι' αυτό χρησιμοποιείτε μόνον γνήσια ανταλλακτικά και εξαρτήματα ή τα από τον κατασκευαστή εγκεκριμένα ανταλλακτικά και εξαρτήματα.

Αναθέτετε τις επισκευές αποκλειστικά σε εξειδικευμένο συνεργείο.

**Πριν από την εργασία με το μηχάνημα**

Τα άτομα, τα οποία χειρίζονται το μηχάνημα, δεν επιτρέπεται να βρίσκονται υπό την επήρεια ναρκωτικών ουσιών (π. χ. αλκοόλ, ναρκωτικά ή φάρμακα).

Άτομα ηλικίας κάτω των 16 ετών δεν επιτρέπεται να χειρίζονται το μηχάνημα.

Το μηχάνημα αυτό δεν προορίζεται για τη χρήση από άτομα (συμπεριλαμβανομένων των παιδιών) με περιορισμένες φυσικές, αισθητήριες ή νοητικές ικανότητες ή με έλλειψη πείρας και/ή με έλλειψη γνώσεων, εκτός αν αυτά επιβλέπονται ή κατατοπίστηκαν σχετικά με τη χρήση του μηχανήματος από το υπεύθυνο για την ασφάλειά τους άτομο.

Τα παιδιά πρέπει να επιβλέπονται, ώστε να διασφαλιστεί, ότι δεν παίζουν με το μηχάνημα.

Προτού αρχίσετε την εργασία με το μηχάνημα, εξοικειωθείτε με όλα τα συστήματα και τα στοιχεία χειρισμού καθώς και με τις λειτουργίες αυτών.

Αποθηκεύετε τα καύσιμα μόνο σε εγκεκριμένα γι' αυτό δοχεία και ποτέ κοντά σε πηγές θερμότητας (π. χ. θερμάστρες ή θερμοσίφωνες).

Αλλάζετε μια χαλασμένη εξάτμιση, ρεζερβουάρ και καπάκι του ρεζερβουάρ.

Κοτσάρετε τις ρυμούλκες και τα προσαρτούμενα μηχανήματα σύμφωνα με τις προδιαγραφές.

Η συμπεριφορά του μηχανήματος στην οδήγηση, ιδιαιτέρως η ικανότητα για στρίψιμο και φρενάρισμα και η συμπεριφορά στην ανατροπή επηρεάζονται από προσαρτούμενα μηχανήματα, ρυμούλκες, πρόσθετα βάρη καθώς και όταν είναι γεμάτα τα συστήματα συλλογής χλόης.

**Κατά την εργασία με το μηχάνημα**

Κατά τις εργασίες με ή στο μηχάνημα φοράτε ανάλογη ενδυμασία (π. χ. υποδήματα ασφαλείας, μακριά παντελόνια, εφαρμοστά ρούχα, προστατευτικά ματογυάλια και ωτοασπίδες).



Θέτετε το μηχάνημα σε λειτουργία μόνον, όταν αυτό βρίσκεται σε άριστη τεχνική κατάσταση.

Μην αλλάζετε ποτέ τις ρυθμίσεις του κινητήρα που έχουν εκτελεσθεί ήδη από το εργοστάσιο κατασκευής.

Μη γεμίζετε ποτέ το μηχάνημα με καύσιμα, ενόσω ο κινητήρας βρίσκεται σε λειτουργία ή είναι πολύ ζεστός.

Γεμίζετε το ρεζερβουάρ με καύσιμα μόνο στην ύπαιθρο.

Αποφεύγετε την ανοιχτή φλόγα και τον σχηματισμό σπινθήρων. Μην καπνίζετε.

Βεβαιώνετε συνεχώς, ότι δεν βρίσκονται ούτε πρόσωπα, ιδιαίτερα παιδιά, ούτε ζώα στην περιοχή εργασίας.

Εξετάζετε την περιοχή, στην οποία πρόκειται να χρησιμοποιήσετε το μηχάνημα και απομακρύνετε όλα τα αντικείμενα, τα οποία είναι δυνατόν να πιαστούν σ' αυτό και να εκτιναχθούν προς κάθε κατεύθυνση. Έτσι αποφεύγετε τη θέση προσώπων σε κίνδυνο και ζημιές στο μηχάνημα.

Μην κουρεύετε σε απότομα πρηνή με κλίση μεγαλύτερη από 20%.

Η εργασία σε πρηνή είναι επικίνδυνη και το μηχάνημα μπορεί να ανατραπεί ή να γλιστρήσει.

Σε πρηνή ξεκινάτε και φρενάρτε πάντοτε κατά το δυνατόν μαλακά, στην κατηφόρα διατηρείτε τη ζεύξη του κινητήρα με τον μειωτήρα στροφών και οδηγείτε αργά. Μην οδηγείτε ποτέ εγκάρσια στο πρηνές, αλλά πάντοτε με κατεύθυνση προς τα πάνω ή προς τα κάτω.

Δουλεύετε με το μηχάνημα μόνο με το φως της ημέρας ή με επαρκή τεχνητό φωτισμό.

Το μηχάνημα δεν έχει εγκριθεί για τη μεταφορά προσώπων. Μην παίρνετε μαζί σας συνοδηγό.

### Πριν από όλες τις εργασίες στο μηχάνημα

Προστατεύετε τον εαυτό σας από τραυματισμούς. Πριν από όλες τις εργασίες σ' αυτό το μηχάνημα

- σβήνετε τον κινητήρα.
- βγάζετε το κλειδί.

- πατάτε το φρένο ακινητοποίησης.
- περιμένετε, μέχρι να ακινητοποιηθούν εντελώς όλα τα κινητά μέρη, ο κινητήρας πρέπει να έχει κρυώσει.
- τραβάτε το μπουζοκαλώδιο από το μπουζί, ούτως ώστε να μην είναι δυνατή η αθέλητη εκκίνηση του κινητήρα.

### Μετά την εργασία με το μηχάνημα

Εγκαταλείπετε το μηχάνημα μόνον αφού έχετε θέσει τον κινητήρα εκτός λειτουργίας, πατήσει το φρένο ακινητοποίησης και αφαιρέσει το κλειδί.

### Συστήματα ασφαλείας

Τα συστήματα ασφαλείας χρησιμεύουν για την ασφάλειά σας και πρέπει να βρίσκονται πάντοτε σε κατάσταση λειτουργίας.

Δεν επιτρέπεται να κάνετε καμία αλλαγή στα συστήματα ασφαλείας ούτε να παρακάμψετε τη λειτουργία τους.

Τα συστήματα ασφαλείας είναι τα εξής:

### Σύστημα συλλογής χλόης/Κλαπέτο εξόδου/Κλείθρο εξαρτήματος κυλίσματος

Εικόνα 6

Αυτά τα μέρη προστατεύουν από τραυματισμούς από το μαχαίρι κοπής ή από σκληρά αντικείμενα που εκτινάσσονται προς τα έξω.

Το μηχάνημα επιτρέπεται να λειτουργήσει μόνο με τοποθετημένη τη διάταξη συλλογής χλόης (a) σε συνδυασμό με το κανάλι εξόδου (b) ή το κλαπέτο εξόδου (c) ή το τμήμα κλεισίματος για το κύλισμα της χλόης (d).

### Σύστημα φραγής ασφαλείας

Το σύστημα φραγής ασφαλείας καθιστά δυνατή την εκκίνηση του κινητήρα μόνον, όταν

- ο οδηγός έχει πάρει τη θέση του επάνω στο κάθισμα,
- έχει πατηθεί το φρένο ακινητοποίησης,
- ο μοχλός κατεύθυνσης οδήγησης βρίσκεται στο "N",

- είναι τοποθετημένο το κλαπέτο εξόδου, το τμήμα κλεισίματος για το κύλισμα της χλόης ή το κανάλι εξόδου,
- ο μηχανισμός κοπής έχει τεθεί εκτός λειτουργίας.

Το σύστημα ασφάλισης θέτει τον κινητήρα εκτός λειτουργίας, μόλις ο χειριστής εγκαταλείψει το κάθισμα του οδηγού, χωρίς να πατηθεί το φρένο ακινητοποίησης και να απενεργοποιηθεί ο μηχανισμός κοπής.

Το σύστημα ασφάλισης εμποδίζει το κούρεμα χωρίς να είναι τοποθετημένο το σύστημα συλλογής χλόης (αυτόματη θέση του κινητήρα εκτός λειτουργίας). Το σύστημα φραγής ασφαλείας εμποδίζει την οδήγηση προς τα πίσω με ενεργοποιημένο τον μηχανισμό κοπής (αυτόματη απενεργοποίηση του κινητήρα). Γι' αυτό πριν την οδήγηση προς τα πίσω απενεργοποιήστε τον μηχανισμό κοπής.

### Σήματα στο μηχάνημα

Στο μηχάνημα θα βρείτε διάφορα σήματα ως αυτοκόλλητα.

Ακολουθως δίνεται η εξήγηση της σημασίας των σημάτων:

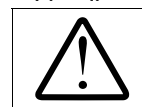

Προσοχή! Πριν τη θέση σε λειτουργία, διαβάστε τις οδηγίες χειρισμού!

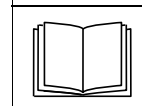

Κρατάτε τρίτους μακριά από την επικίνδυνη περιοχή!

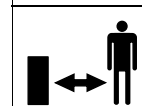

Κίνδυνος τραυματισμού από περιστρεφόμενα μαχαίρια ή από περιστρεφόμενα μέρη.

Μην κρατάτε τα χέρια και τα πόδια στα ανοίγματα, όταν λειτουργεί ο κινητήρας.





Κίνδυνος τραυματισμού από περιστρεφόμενα μαχαίρια ή από περιστρεφόμενα μέρη.



Η εργασία σε απότομα πρηνή μπορεί να είναι επικίνδυνη.

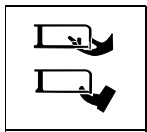

Πριν από τις εργασίες στα εργαλεία κοπής τραβάτε το μπουζοκαλώδιο από το μπουζί!

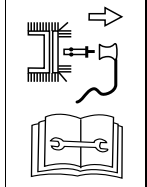

Κρατάτε τα δάχτυλα των χεριών και τα πόδια μακριά από τα εργαλεία κοπής! Πριν τη ρύθμιση ή τον καθαρισμό του μηχανήματος ή πριν τον έλεγχο θέτετε το μηχάνημα εκτός λειτουργίας και τραβάτε το μπουζοκαλώδιο από το μπουζί.



Προσοχή!  
Κίνδυνος έκρηξης.



Οξύ μπαταρίας/  
Κίνδυνος εγκαυμάτων.



Όταν ανεβαίνετε και κατεβαίνετε μην πατάτε ποτέ πάνω στον μηχανισμό κοπής.

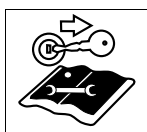

Πριν από όλες τις εργασίες στο μηχάνημα, τραβάτε το κλειδί και προσέχετε τις υποδείξεις αυτών των οδηγιών χειρισμού.

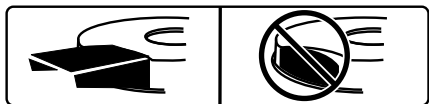

Το μηχάνημα επιτρέπεται να λειτουργήσει μόνο με τοποθετημένη τη διάταξη περισυλλογής χλόης (a) σε συνδυασμό με το κανάλι εξόδου (b) ή το κλαπέτο εξόδου (c) ή το τμήμα κλεισίματος για το κύλισμα της χλόης (d).

Διατηρείτε αυτά τα σήματα στο μηχάνημα πάντοτε σε ευανάγνωστη κατάσταση.

### Σήματα σ' αυτές τις οδηγίες χειρισμού

Σ' αυτό το εγχειρίδιο χρησιμοποιούνται τα ακόλουθα σήματα:

#### ⚠ Κίνδυνος

Επιστάται η προσοχή σας σε κινδύνους, οι οποίοι σχετίζονται με την περιγραφόμενη εργασία, και κατά την οποία υπάρχει κίνδυνος για πρόσωπα.

#### ⚠ Προσοχή

Επιστάται η προσοχή σας σε κινδύνους, οι οποίοι σχετίζονται με την περιγραφόμενη εργασία, και κατά την οποία μπορούν να προκληθούν υλικές ζημιές.

#### i Υπόδειξη

Δηλώνει σημαντικές πληροφορίες και συμβουλές εφαρμογής.

### Υπόδειξη απόσυρσης

Αποσύρετε τα κατάλοιπα της συσκευασίας, τις παλιές συσκευές κτλ. σύμφωνα με τις τοπικές προδιαγραφές.

### Ενδείξεις θέσεων στο μηχάνημα

Όταν αναφερόμαστε σε θέσεις στο μηχάνημα (π. χ. αριστερά, δεξιά), παίρνουμε πάντοτε σαν βάση την κατεύθυνση εργασίας κτλ. του μηχανήματος από τη θέση του καθήμενου οδηγού.

### Συναρμολόγηση

#### Συναρμολόγηση του μηχανήματος

Στο τέλος των οδηγιών χειρισμού ή ως ένθετο δίνεται η συναρμολόγηση της συσκευής σε εικόνες. Η γραφική παράσταση μπορεί να διαφέρει σε λεπτομέρειες από το μηχάνημα που αγοράσατε.

### Θέση της μπαταρίας σε λειτουργία

#### ⚠ Κίνδυνος Κίνδυνος δηλητηρίασης και τραυματισμού από οξύ μπαταρίας

Φοράτε προστατευτικά ματογυάλια και προστατευτικά γάντια. Αποφεύγετε την επαφή του δέρματος με το οξύ μπαταρίας. Σε περίπτωση που πιτσιλιστείτε στο πρόσωπο ή στα μάτια με οξύ μπαταρίας, ξεπλύνετε αμέσως με κρύο νερό και μεταβείτε σε γιατρό.

Σε περίπτωση κατά λάθος κατάποσης υγρού μπαταρίας, πιείτε πολύ νερό και μεταβείτε αμέσως σε γιατρό.

Αποθηκεύετε τις μπαταρίες μακριά από τα παιδιά.

Μη γέρνετε ποτέ την μπαταρία, γιατί θα μπορούσε να χυθεί το οξύ της μπαταρίας.

Δίνετε το περίσσιο οξύ μπαταρίας πίσω στο κατάστημα, απ' όπου αγοράσατε το μηχάνημα ή σε επιχείρηση απόσυρσης.

#### ⚠ Προσοχή

#### Κίνδυνος πυρκαγιάς, έκρηξη και διάβρωση από το οξύ μπαταρίας και αέρια του οξέος μπαταρίας

Καθαρίζετε αμέσως τα μέρη του μηχανήματος, τα οποία πιτσιλίστηκαν με οξύ μπαταρίας. Το οξύ μπαταρίας είναι διαβρωτικό.

Μην καπνίζετε, κρατάτε καιγόμενα και καυτά αντικείμενα μακριά.

Φορτίζετε τις μπαταρίες μόνο σε καλά αεριζόμενους και στεγνούς χώρους.

#### Πιθανό βραχυκύκλωμα κατά τις εργασίες στην μπαταρία

Μην τοποθετείτε εργαλεία ή μεταλλικά αντικείμενα επάνω στην μπαταρία.

Προσέχετε τη σειρά συναρμολόγησης κατά την αποσύνδεση και τη σύνδεση της μπαταρίας.

#### Αποσύνδεση

- Αποσυνδέετε πρώτα το μαύρο καλώδιο (-) και μετά το κόκκινο καλώδιο (+).

**Σύνδεση**

- Συνδέετε πρώτα το κόκκινο καλώδιο (+) και μετά το μαύρο καλώδιο (-).

**Σε παράδοση μίας μπαταρίας "μηδενικής συντήρησης/σφραγισμένης" (τύπος 1)**

(Μπαταρία χωρίς τάπα)

Η μπαταρία είναι γεμάτη με οξύ μπαταρίας και είναι σφραγισμένη από το εργοστάσιο. Αλλά και μια μπαταρία "μηδενικής συντήρησης" χρειάζεται συντήρηση, για να διασφαλιστεί μια ορισμένη διάρκεια ζωής.

- Κρατάτε την μπαταρία καθαρή.
- Αποφεύγετε την ανατροπή της μπαταρίας. Και από μια "σφραγισμένη" μπαταρία τρέχει υγρό ηλεκτρολύτη, αν ανατραπεί.
- Πριν την αρχική θέση σε λειτουργία φορτίζετε την μπαταρία με φορτιστή μπαταρίας (μέγιστο ρεύμα φόρτισης 12 Volt, 6 Ampere) επί 1 – 2 ώρες. Μετά τη φόρτιση βγάλτε πρώτα το φινι από την πρίζα, αποσυνδέστε μετά την μπαταρία (βλ. επίσης οδηγίες χρήσης του φορτιστή).

**Σε παράδοση μη γεμάτης μπαταρίας (τύπος 2)**

(Μπαταρία με τάπα)

Εικόνα 5

- Αφαιρέστε την μπαταρία από το μηχάνημα.
- Βγάλτε τις τάπες των κυψελών μπαταρίας.
- Γεμίζετε κάθε στοιχείο αργά με οξύ μπαταρίας μέχρι 1 cm κάτω από το άνοιγμα πλήρωσης.
- Αφήνετε την μπαταρία να σταθεί για 30 λεπτά, για να μπορέσει να αντιδράσει ο μόλυβδος με το οξύ της μπαταρίας.
- Ελέγχετε τη στάθμη του οξέος, ενδεχομένως συμπληρώνετε οξύ μπαταρίας.
- Πριν την αρχική θέση σε λειτουργία φορτίζετε την μπαταρία με φορτιστή μπαταρίας (μέγιστο ρεύμα φόρτισης 12 Volt, 6 Ampere) επί 2–6 ώρες.

Μετά τη φόρτιση βγάλτε πρώτα το φινι του φορτιστή από την πρίζα, αποσυνδέστε μετά την μπαταρία (βλ. επίσης οδηγίες χρήσης του φορτιστή).

- Τοποθετήστε τις τάπες των κυψελών μπαταρίας.
- Τοποθετήστε την μπαταρία στο μηχάνημα.
- Αφαιρέστε το τυφλό κούμπωμα του εξαερισμού της μπαταρίας. Τοποθετήστε τον σωλήνα εξαερισμού και οδηγήστε τον στο μηχάνημα προς τα κάτω. Προσέξτε για ελεύθερη πορεία!
- Συνδέετε πρώτα το κόκκινο καλώδιο (+) και μετά το μαύρο καλώδιο (-).
- Μετέπειτα πλήρωση της μπαταρίας μόνο με αποσταγμένο νερό (έλεγχος κάθε 2 μήνες).
- Κρατάτε την μπαταρία καθαρή.

**Το μηχάνημά σας με μια ματιά**

 **Προσοχή.**

**Ζημιές στο μηχάνημα.**

*Εδώ περιγράφονται προκαταρκτικά οι λειτουργίες των στοιχείων χειρισμού και ένδειξης. Μην εκτελέσετε ακόμα κάποια λειτουργία!*

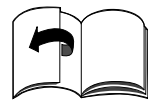

Εικόνα 1

**1 Μοχλός για τις βαθμίδες ταχύτητας/Φρένο ακινητοποίησης****Ταχύτητα (Εικόνα 4a):**

Χαμηλή ταχύτητα = Μοχλός στο "1".

Υψηλή ταχύτητα = Μοχλός στο "6" ή "7" (προαιρετικά).

Αύξηση ταχύτητας = Αλλαγή των βαθμίδων οδήγησης χωρίς πάτημα του πεντάλ συμπλέκτη/φρένου.

Μείωση ταχύτητας = Αλλαγή των βαθμίδων οδήγησης με πάτημα του πεντάλ συμπλέκτη/φρένου (πάτημα κατά το ήμισυ).

**Φρένο ακινητοποίησης (Εικόνα 4b):**

Πατάτε το φρένο ακινητοποίησης: Πατήστε μέχρι το τέρμα το πεντάλ συμπλέκτη/φρένου, ωθήστε τον μοχλό για τη βαθμίδα ταχύτητας στο (ⓐ).

Λύστε το φρένο ακινητοποίησης: Πατήστε μέχρι το τέρμα το πεντάλ συμπλέκτη/φρένου, ωθήστε τον μοχλό σε μια βαθμίδα ταχύτητας.

- 2 Πεντάλ συμπλέκτη/φρένου Ζεύξη** = Πατήστε το πεντάλ κατά το ήμισυ.  
**Φρενάρισμα** = Πατήστε το πεντάλ μέχρι το τέρμα.

**i Υπόδειξη**

Χρησιμοποιείται και για την ενεργοποίηση/απενεργοποίηση του φρένου ακινητοποίησης.

**3 Μοχλός ρύθμισης ύψους κοπής**

Ρυθμίστε με τον μοχλό τις διάφορες βαθμίδες ύψους κοπής (1 έως max. 5 – ανάλογα με το μοντέλο). Βαθμίδα 1 = Μικρότερο ύψος κοπής – μηχανισμός κοπής τέρμα κάτω.

Βαθμίδα 5 \* = Μεγαλύτερο ύψος κοπής – μηχανισμός κοπής τέρμα πάνω.

(\* Ανάλογα με το μοντέλο.

Ο μεγαλύτερος αριθμός αντιστοιχεί στο μεγαλύτερο ύψος κοπής.)

**4 Ένδειξη περιεχομένου ρεζερβουάρ (ανάλογα με το μοντέλο)**

Δείχνει στο παράθυρο παρακολούθησης τη στάθμη πλήρωσης του ρεζερβουάρ (Εικόνα 7).

**5 Μοχλός αλλαγής κατεύθυνσης οδήγησης**

Οι ρυθμίσεις επιτρέπεται να γίνονται μόνο με ακινητοποιημένο το μηχάνημα.

Γι' αυτό πατήστε το πεντάλ φρένου μέχρι το τέρμα και κρατήστε το πατημένο.

Προς τα εμπρός = Μοχλός στο "F/↑"

Ρελαντί = Μοχλός στο "N"  
Με την όπισθεν = Μοχλός στο "R/↵"

## 6 Μοχλός ΡΤΟ

Με τον μοχλό ΡΤΟ ενεργοποιείται/απενεργοποιείται μηχανικά ο μηχανισμός κοπής.



### Απενεργοποιήστε τον μηχανισμό κοπής

= Πιέστε τον μοχλό έξω από την εγκοπή και τραβήξτε τον μέχρι το τέρμα προς τα πίσω.

### Θέτετε τον μηχανισμό κοπής σε λειτουργία

= Πιέστε τον μοχλό αργά προς τα εμπρός και κουμπώστε τον στην εγκοπή.

## 7 Κλειδί

Εκκίνηση: Γυρίστε το κλειδί προς τα δεξιά, μέχρι να ανάψει ο κινητήρας , κατόπιν αφήστε το ελεύθερο. Το κλειδί βρίσκεται στο /I. Σβήσιμο = Κλειδί στη θέση /0".

## 8 Σκανδάλη γκαζιού

Ρυθμίστε τον αριθμό στροφών του κινητήρα χωρίς διαβαθμίσεις.

Γρήγορος αριθμός στροφών κινητήρα = .

Αργός αριθμός στροφών κινητήρα = .

## 9 Choke (ανάλογα με την παραλλαγή)

Για την εκκίνηση με κρύο κινητήρα τραβήξτε το Choke (9a) ή φέрте την σκανδάλη γκαζιού στη θέση  (9b).

## 10 Καπάκι ρεζερβουάρ

Πλήρωση με καύσιμα

## 11 Στόμιο πλήρωσης λαδιού

Πλήρωση με λάδι, έλεγχος στάθμης λαδιού.

## 12 Μπαταρία

## 13 Σύστημα συλλογής χλόης

Μαζέψτε την κομμένη χλόη.

## 14 Αγωγός εξόδου

Οδηγήστε την κομμένη χλόη στην διάταξη περισυλλογής χλόης.

## 15 Συγκράτηση κουτιού

## 16 Διάταξη κοτσαδόρου

Η χρήση είναι δυνατή μόνον, όταν έχει αφαιρεθεί η διάταξη περισυλλογής χλόης.

## Χειρισμός

Προσέξτε επίσης τις υποδείξεις στο εγχειρίδιο του κινητήρα!

### ⚠ Κίνδυνος

#### Κίνδυνος τραυματισμού

Πρόσωπα, ιδιαιτέρως παιδιά και ζώα δεν επιτρέπεται να βρίσκονται ποτέ κοντά στο μηχάνημα κατά το κούρεμα. Μπορεί να τραυματιστούν από εκτινασσόμενες πέτρες ή παρόμοια αντικείμενα. Τα παιδιά δεν επιτρέπεται να χειρίζονται ποτέ το μηχάνημα.

Μην αδειάζετε ποτέ το σύστημα συλλογής χλόης, ενόσω ο μηχανισμός κοπής βρίσκεται σε λειτουργία.

Κατά το άδειασμα του συστήματος συλλογής χλόης μπορεί να τραυματιστείτε εσείς ή άλλοι από εκτινασσόμενο κομμένο υλικό.

Κατά το κούρεμα σε απότομα πρανή μπορεί το μηχάνημα να ανατραπεί κι εσείς να τραυματιστείτε. Μην οδηγείτε το μηχάνημα ποτέ εγκάρσια στο πρανές, αλλά μόνο προς τα πάνω και προς τα κάτω.

Οδηγείτε με το μηχάνημα μόνο σε πρανή με κλίση το πολύ 20%.

Μη κάνετε αναστοφή το μηχάνημα στο πρανές.

Κατά το κούρεμα βρεγμένης χλόης το μηχάνημα ενδέχεται λόγω μειωμένης πρόσφυσης στο έδαφος να γλιστρήσει κι εσείς να πέσετε. Κουρεύετε τη χλόη μόνον, όταν αυτή είναι στεγνή. Η υπερβολική ταχύτητα είναι δυνατόν να αυξήσει τον κίνδυνο ατυχήματος.

Όταν κουρεύετε χλόη σε οριακές περιοχές, όπως π. χ. κοντά σε απότομα πρανή ή κάτω από δέντρα, σε θάμνους και φράκτες, κρατάτε επαρκή απόσταση.

Προσέχετε ιδιαίτερα, όταν οδηγείτε το μηχάνημα με την όπισθεν.

Εξετάζετε την περιοχή, στην οποία πρόκειται να χρησιμοποιήσετε το μηχάνημα και απομακρύνετε όλα τα αντικείμενα, τα οποία είναι δυνατόν να πιαστούν σ' αυτό και να εκτιναχτούν προς κάθε κατεύθυνση.

Αν το εργαλείο κοπής προσκρούσει σε ξένο σώμα (π. χ. πέτρα) ή αν το μηχάνημα αρχίσει να κραδάζεται ασυνήθιστα: Σβήστε τον κινητήρα αμέσως. Πριν την περαιτέρω λειτουργία απευθυνθείτε σε εξειδικευμένο συνεργείο για έλεγχο του μηχανήματος για ζημιές. Σε κουρευτικά με δρεπάνια μη στέκεστε ποτέ μπροστά από ανοίγματα εξόδου χλόης. Μη βάζετε ποτέ τα χέρια ή τα πόδια σας στα ή κάτω από περιστρεφόμενα μέρη. Σβήστε τον κινητήρα και τραβήξτε το κλειδί του αναφλεκτήρα και το μπουζοκαλώδιο από το μπουζί, προτού αφαιρέσετε, ό,τι μπλοκάρει ή έχει βουλώσει το κανάλι εξόδου. Μη χρησιμοποιείτε το μηχάνημα σε κακές καιρικές συνθήκες, όπως π. χ. κίνδυνος βροχής ή καταιγίδας.

#### Κίνδυνος ασφυξίας από μονοξειδίο του άνθρακα

Αφήνετε τον κινητήρα εσωτερικής καύσης αναμμένο μόνο στο ύπαιθρο.

#### Κίνδυνος έκρηξης και πυρκαϊάς.

Οι ατμοί των καυσίμων/της βενζίνης είναι εκρηκτικοί και τα καύσιμα είναι αναφλέξιμα σε πολύ μεγάλο βαθμό. Γεμίζετε το ρεζερβουάρ με καύσιμα, προτού θέσετε τον κινητήρα σε λειτουργία. Κρατάτε το ρεζερβουάρ κλειστό, ενόσω ο κινητήρας είναι αναμμένος ή ακόμα ζεστός. Συμπληρώνετε στο ρεζερβουάρ καύσιμα μόνον, όταν είναι σβησμένος και κρύος ο κινητήρας. Αποφεύγετε την ανοιχτή φλόγα και τον σχηματισμό σπινθήρων. Μην καπνίζετε. Γεμίζετε το ρεζερβουάρ με καύσιμα μόνο στην ύπαιθρο. Σε περίπτωση που έχουν υπερχειλίσει τα καύσιμα, μην ανάψετε τον κινητήρα. Απομακρύνετε το μηχάνημα από την λερωμένη επιφάνεια και περιμένετε μέχρι να εξατμιστούν τα καύσιμα. Για να αποφύγετε τον κίνδυνο πυρκαϊάς, προσέχετε να μην έρχονται τα ακόλουθα μέρη του μηχανήματος σε επαφή με χλόη ή λάδι που εκρέει: κινητήρας, εξάτμιση, ρεζερβουάρ καυσίμων.

**⚠ Κίνδυνος****Κίνδυνος τραυματισμού από χαλασμένο μηχάνημα.**

Χρησιμοποιείτε το μηχάνημα μόνον, όταν αυτό βρίσκεται σε άριστη κατάσταση. Πριν από κάθε θέση σε λειτουργία το εξετάζετε οπτικά. Ελέγχετε ιδιαίτερα αν τα συστήματα ασφαλείας, τα εργαλεία κοπής με τη συγκράτηση, τα στοιχεία χειρισμού και οι κοχλιοσυνδέσεις έχουν υποστεί ζημιές και αν βρίσκονται σταθερά στη θέση τους. Αντικαθιστάτε τα ελαττωματικά μέρη πριν τη θέση του μηχανήματος σε λειτουργία.

**⚠ Κίνδυνος****Κίνδυνος τραυματισμού**

Μην εκτελείτε εργασίες ελέγχου, και συντήρησης/ρύθμισης με αναμμένο ή καυτό κινητήρα.

**i Χρόνοι λειτουργίας**

Προσέξτε τις εθνικές/τοπικές διατάξεις σχετικά με τους χρόνους λειτουργίας (απευθυνθείτε ενδεχομένως στην αρμόδια υπηρεσία).

**Πριν από κάθε λειτουργία**

Ελέγχετε:

- όλες τις προστατευτικές διατάξεις,
- τη στάθμη λαδιών κινητήρα (βλ. εγχειρίδιο λειτουργίας κινητήρα),
- τη στάθμη του ρεζερβουάρ,
- την πίεση των ελαστικών,
- τις σχισμές στην περιοχή του κινητήρα για ρύπους και κατάλοιπα χλόης.

**Γέμισμα του ρεζερβουάρ με καύσιμα και έλεγχος της στάθμης του λαδιού****i Υπόδειξη**

Ο κινητήρας έχει πληρωθεί με λάδι ήδη από το εργοστάσιο - παρακαλείσθε να ελέγξετε τη στάθμη λαδιού, ενδεχομένως συμπληρώνετε.

- Γεμίζετε το ρεζερβουάρ με "Βενζίνη, αμόλυβδη". Βλ. εγχειρίδιο λειτουργίας κινητήρα.

- Γεμίζετε το ρεζερβουάρ το πολύ μέχρι 2,5 cm κάτω από την κάτω άκρη του στομίου πλήρωσης.
- Ασφαλίζετε το ρεζερβουάρ.
- Ελέγχετε τη στάθμη του λαδιού. Η στάθμη του λαδιού πρέπει να βρίσκεται μεταξύ των σημαδιών "Full/Max." και "Add/Min.". (βλ. επίσης στο εγχειρίδιο λειτουργίας του κινητήρα).

**Έλεγχος πίεσης ελαστικών****i Υπόδειξη**

Για λόγους παραγωγής, η πίεση ελαστικών μπορεί να είναι υψηλότερη απ' ό τι απαιτείται.

- Έλεγχος πίεσης ελαστικών  
Αν χρειάζεται διορθώστε (βλ. στο Κεφάλαιο "Συντήρηση"):
  - μπροστά: 1,0 bar
  - πίσω: 0,7 bar

**Ρύθμιση του καθίσματος του οδηγού**

Εικόνα 2

- Φέρτε το κάθισμα στην επιθυμητή θέση.

**Ρύθμιση τιμονιού (ανάλογα με το μοντέλο)**

Εικόνα 3





- Πατήστε το κουμπί ασφάλισης και φέρτε το τιμόνι στην επιθυμητή θέση (a, b, c).

**i Υπόδειξη**

Προσέξτε το σωστό κούμπωμα του κουμπιού ασφάλισης!

**Εκκίνηση κινητήρα**

- Ανοίξτε τον κρουνό βενζίνης (αν υπάρχει - βλ. εγχειρίδιο λειτουργίας του κινητήρα).
- Καθίστε στη θέση του οδηγού.
- Θέτετε τον μηχανισμό κοπής εκτός λειτουργίας και ρυθμίστε τον προς τα πάνω:
  - Φέρτε τον μοχλό PTO στη θέση Off .
  - Ρυθμίστε τον μοχλό ρύθμισης του ύψους κοπής στο "5" (μηχανισμός κοπής επάνω).
- Πατάτε το φρένο ακινητοποίησης.

- Φέρτε τον μοχλό κατεύθυνσης οδήγησης στο "N".
- Ρυθμίστε την σκανδάλη γκαζιού στο .
- Με κρύο κινητήρα τραβήξτε το Choke ή αντίστοιχα ρυθμίστε την σκανδάλη γκαζιού στο .
- Γυρίζετε το κλειδί του αναφλεκτήρα στο , μέχρι να ανάψει ο κινητήρας (προσπάθεια εκκίνησης για 5 δευτερόλεπτα το πολύ, πριν την επόμενη προσπάθεια περιμένετε για 10 δευτερόλεπτα). Όταν λειτουργεί ο κινητήρας, φέρτε το κλειδί ανάφλεξης στο /I.
- Μόλις ξεκινήσει ο κινητήρας, ωθήστε το Choke/τον μοχλό γκαζιού αργά προς τα πίσω, μέχρι να λειτουργεί ήρεμα ο κινητήρας.

**Σβήσιμο κινητήρα**

- Ρυθμίζετε την σκανδάλη γκαζιού στη μεσαία θέση γκαζιού.
- Αφήνετε τον κινητήρα να δουλέψει επί περ. 20 δευτερόλεπτα.
- Φέρτε το κλειδί στο /0.
- Τραβήξτε το κλειδί.
- Προτού εγκαταλείψετε το μηχάνημα, πατήστε το φρένο ακινητοποίησης.

**Οδήγηση του μηχανήματος****⚠ Κίνδυνος**

Το απότομο ξεκίνημα, το ξαφνικό σταμάτημα και η οδήγηση με πολύ μεγάλη ταχύτητα αυξάνουν τον κίνδυνο ατυχήματος και μπορεί να οδηγήσουν σε ζημιές στο μηχάνημα. Προσέχετε ιδιαίτερα, όταν οδηγείτε το μηχάνημα με την όπισθεν. Μη ρυθμίζετε το τιμόνι ή αντίστοιχα το κάθισμα οδηγού κατά την οδήγηση.

**⚠ Προσοχή.****Ζημιές στο μηχάνημα.**

Μην αλλάζετε ποτέ την κατεύθυνση οδήγησης χωρίς να έχετε σταματήσει προηγουμένως το μηχάνημα.

- Εκκινήστε τον κινητήρα όπως αναφέρεται.

- Λύστε το φρένο ακινητοποίησης: Πατήστε μέχρι το τέρμα το πεντάλ συμπλέκτη/φρένου, ωθήστε τον μοχλό σε μια βαθμίδα ταχύτητας.
- Φέρτε τον μοχλό κατεύθυνσης οδήγησης στην αντίστοιχη θέση.
- Αφήστε το πεντάλ συμπλέκτη/φρένου να επανέλθει αργά, το μηχάνημα κινείται.

### Σταμάτημα του μηχανήματος



- Πατήστε πεντάλ συμπλέκτη/φρένου, μέχρι να σταματήσει το μηχάνημα.

### Κούρεμα

Θέτετε τον μηχανισμό κοπής εκτός λειτουργίας πριν την οδήγηση με την όπισθεν και ρυθμίστε τον κατόπιν προς τα πάνω.

#### **i** Υπόδειξη

Ο κινητήρας τίθεται αυτόματα εκτός λειτουργίας κατά την οδήγηση με την όπισθεν με ενεργοποιημένο τον μηχανισμό κοπής.

- Εκκινήστε τον κινητήρα όπως αναφέρεται.
- Φέρτε τη σκανδάλη γκαζιού στο , για να διασφαλίσετε επαρκή απόδοση.
- Λύστε το φρένο ακινητοποίησης: Πατήστε μέχρι το τέρμα το πεντάλ συμπλέκτη/φρένου, ωθήστε τον μοχλό σε μια βαθμίδα ταχύτητας.
- Φέρτε τον μοχλό κατεύθυνσης οδήγησης στο "F"/προς τα εμπρός.
- Θέτετε τον μηχανισμό κοπής σε λειτουργία:
  - Ενεργοποίηση PTO 
- Κατεβάστε τον μηχανισμό κοπής.
- Αφήστε το πεντάλ συμπλέκτη/φρένου να επανέλθει αργά, το μηχάνημα κινείται.

### Άδειασμα του συστήματος συλλογής χλόης

Όταν παραμένει κομμένη χλόη στο έδαφος ή η ένδειξη της στάθμης πλήρωσης (17, Εικόνα 1), ότι το καλάθι έχει γεμίσει:

- Σταματήστε το μηχάνημα.
- Πατάτε το φρένο ακινητοποίησης.

- Απενεργοποιήστε τον μηχανισμό κοπής.

Εικόνα 10a

- Τραβήξτε τη διάταξη περισυλλογής χλόης στην οπίσθια λαβή προς τα πάνω και αδειάστε τη.

ή

Εικόνα 10b

- Σταματήστε τον κινητήρα και περιμένετε μέχρι να ακινητοποιηθούν πλήρως όλα τα κινούμενα μέρη.
- Αφαιρέστε το σύστημα συλλογής χλόης.
- Αδειάστε το περιεχόμενό του.
- Επανατοποθετήστε το σύστημα συλλογής χλόης.

### Γενικά

Κατά τη ρύθμιση του ύψους κοπής και της ταχύτητας οδήγησης προσέχετε, να μην υπερφορτωθεί το μηχάνημα.

Ανάλογα με το μήκος, το είδος και την υγρασία του κομμένου υλικού είναι απαραίτητο να προσαρμόσετε το ύψος κοπής και την ταχύτητα οδήγησης, για να διασφαλίσετε απρόσκοπτη εργασία. Σε περιπτώσεις μπλοκαρίσματος μειώστε την ταχύτητα οδήγησης και ρυθμίστε μεγαλύτερο ύψος κοπής.

### Θέση του μηχανήματος εκτός λειτουργίας

- Σταμάτημα του μηχανήματος.
- Πατήστε το πεντάλ του φρένου μέχρι το τέρμα και πατήστε το φρένο ακινητοποίησης.
- Θέτετε τον μηχανισμό κοπής εκτός λειτουργίας και ρυθμίστε τον προς τα πάνω
- Ρυθμίζετε την σκανδάλη γκαζιού στη μεσαία θέση.
- Γυρίστε το κλειδί ανάφλεξης μετά από 20 δευτερόλεπτα στο  "0".
- Τραβήξτε το κλειδί ανάφλεξης.

#### **i** Υπόδειξη

Αποθέτετε το μηχάνημα μόνο με κρύο κινητήρα σε κλειστός χώρο.

### Εξαρτήματα (προαιρετικά)

#### Κίνδυνος τραυματισμού από το εργαλείο κοπής

Φοράτε γάντια ασφαλείας

Εικόνα 6

### Κούρεμα με πλαϊνή έξοδο

Εξάρτημα: κλαπέτο εξόδου (c)

- Ρυθμίστε τον μοχλό ρύθμισης ύψους κοπής στο "1" (μηχανισμός κοπής κάτω).
- Βγάλτε τον αγωγό εξόδου (b).
- Συναρμολογήστε το κλαπέτο εξόδου (c).

### Κύλισμα χλόης

Εξάρτημα: Τμήμα κλεισίματος για το κύλισμα της χλόης (d)

- Φέρτε τον μοχλό ρύθμισης ύψους κοπής στο "1" (μηχανισμός κοπής κάτω).
- Βγάλτε τον αγωγό εξόδου (b).
- Συναρμολογήστε το τμήμα κλεισίματος για το κύλισμα της χλόης (d).

#### **i** Υπόδειξη

Αν στη συσκευασία παράδοσης του εξαρτήματος για το γύρισμα ή κύλισμα της χλόης βρίσκεται ένα ειδικό μαχαίρι γυρίσματος ή κυλίσματος της χλόης (ανάλογα με το μοντέλο), τότε αυτό επιτρέπεται να τοποθετείται μόνον από εξειδικευμένο συνεργείο (ροπή σύσφιγξης 122 Nm).

#### **i** Υπόδειξη

Λόγω του συστήματος φραγής ασφαλείας πρέπει να είναι τοποθετημένη η διάταξη περισυλλογής χλόης (a) επίσης κατά το κούρεμα με πλαϊνή έξοδο ή αντίστοιχα κατά το κύλισμα της χλόης.

### Συμβουλές για την περιποίηση της χλόης

Μερικές συμβουλές, για να είναι η χλόη σας υγιής και να αναπτύσσεται ομοιόμορφα.

### Κούρεμα

Η χλόη αποτελείται από διάφορα είδη χορταριών. Αν την κουρεύετε συχνά, τότε ευνοείται περισσότερο η ανάπτυξη χορταριών με ισχυρό ρίζωμα, τα οποία σχηματίζουν μία σκληρή κρούστα με το έδαφος.

Αν κουρεύετε σπάνια, αναπτύσσονται κυρίως τα χόρτα με υψηλή καλαμιά και άλλα αγριόχορτα (π. χ. τριφύλλι, ασπρολούλουδο).

Το κανονικό ύψος της χλόης είναι περ. 4–5 cm. Το ύψος της χλόης που κόβεται κατά το κούρεμα θα πρέπει να αντιστοιχεί περ. στο  $\frac{1}{3}$  του συνολικού ύψους, δηλ. η χλόη ύψους 7–8 cm κουρεύεται σε κανονικό ύψος.

Μην κουρεύετε τη χλόη κάτω από ύψος 4 cm, διότι σε περίοδο ξηρασίας καταστρέφεται η κρούστα με το ρίζωμα. Κουρεύετε τη χλόη, η οποία έχει αναπτυχθεί και ψηλώσει πολύ (π. χ. μετά τις διακοπές), σταδιακά μέχρι το κανονικό ύψος.

### Κύλισμα της χλόης (με το εξάρτημα)

Κατά το κούρεμα η χλόη κόβεται σε μικρά κομμάτια (περ. 1 cm) και παραμένει επάνω στο έδαφος. Παραμένουν στη χλόη πολλά θρεπτικά συστατικά.

Για ένα καλό αποτέλεσμα η χλόη πρέπει να διατηρείται πάντα χαμηλή, βλ. επίσης και στην παράγραφο "Κούρεμα".

Προσέξτε κατά το κύλισμα της χλόης τις ακόλουθες υποδείξεις:

- Μην κουρεύετε βρεγμένη χλόη.
- Μην κουρεύετε ποτέ πάνω από 2 cm το πολύ του συνολικού μήκους της χλόης.
- Οδηγείτε αργά.
- Χρησιμοποιείτε τον μέγιστο αριθμό στροφών του κινητήρα.
- Καθαρίζετε τακτικά τον μηχανισμό κοπής.

### Μεταφορά

Για να αλλάζετε τον τόπο χρήσης το μηχάνημα επιτρέπεται να οδηγηθεί μόνον σε μικρές αποστάσεις. Για μεγαλύτερες αποστάσεις χρησιμοποιείτε μεταφορικό όχημα. Υπόδειξη: Το μηχάνημα δεν έχει άδεια κυκλοφορίας σύμφωνα με τον Κ.Ο.Κ..

### Μικρές αποστάσεις

#### Κίνδυνος

Στον περιστρεφόμενο μηχανισμό κοπής μπορούν να πιαστούν αντικείμενα και να εκτοξευθούν με αποτέλεσμα να προξενηθούν ζημιές.

- Προτού οδηγήσετε το μηχάνημα, θέτετε τον μηχανισμό κοπής εκτός λειτουργίας.

### Μεγάλες αποστάσεις

#### Προσοχή

#### Ζημιές από μεταφορά

Τα χρησιμοποιούμενα μεταφορικά μέσα (π. χ. μεταφορικό όχημα, ράμπα φόρτωσης ή παρόμοια) πρέπει να χρησιμοποιούνται σύμφωνα με τις προδιαγραφές (βλ. στις αντίστοιχες οδηγίες χειρισμού).

Για τη μεταφορά πρέπει να ασφαλίσετε το μηχάνημα, έναντι ολίσθησης.

#### Κίνδυνος για το περιβάλλον από εκροή καυσίμων

Μη μεταφέρετε το μηχάνημα σε κεκλιμένη θέση.

- Ετοιμάστε το μεταφορικό όχημα.
- Τοποθετήστε τη ράμπα φόρτωσης στο μεταφορικό όχημα.
- Στο ρελαντί ωθήστε το μηχάνημα με το χέρι επάνω στην επιφάνεια φόρτωσης.
- Πατάτε το φρένο ακινητοποίησης.
- Ασφαλίστε το μηχάνημα έναντι ολίσθησης.

### Καθαρισμός/Συντήρηση

#### Κίνδυνος

**Κίνδυνος τραυματισμού από την αθέλητη εκκίνηση του κινητήρα**  
Προστατεύετε τον εαυτό σας από τραυματισμούς. Πριν από όλες τις εργασίες σ' αυτό το μηχάνημα

- σβήνετε τον κινητήρα.
- βγάζετε το κλειδί.
- πατάτε το φρένο ακινητοποίησης.
- περιμένετε, μέχρι να ακινητοποιηθούν εντελώς όλα τα κινητά μέρη, ο κινητήρας πρέπει να έχει κρυώσει.

- τραβάτε το μπουζοκαλώδιο από το μπουζί, ούτως ώστε να μην είναι δυνατή η αθέλητη εκκίνηση του κινητήρα.

#### Προσοχή

Μη χρησιμοποιήσετε για τον καθαρισμό μηχανήμα καθαρισμού με υψηλή πίεση.

### Καθαρισμός

#### Υπόδειξη

Μετά από κάθε χρήση καθαρίζετε καλά το μηχάνημα.

- Τοποθετείτε το μηχάνημα επάνω σε σταθερή και επίπεδη επιφάνεια.
- Πατάτε το φρένο ακινητοποίησης.

### Καθαρισμός του μηχανισμού κοπής

#### Κίνδυνος

**Κίνδυνος τραυματισμού από το κοφτερά μαχαίρια κοπής.**

Φοράτε γάντια εργασίας. Καθαρίζετε τα εργαλεία κοπής προσεκτικά.

#### Προσοχή

**Βλάβη στον κινητήρα**

Μη γέρνετε το μηχάνημα περισσότερο από 30°.

Μπορεί να εισχωρήσουν καύσιμα στον χώρο εσωτερικής καύσης και να προκαλέσουν βλάβη στον κινητήρα.

- Φέρνετε τον μηχανισμό κοπής μέχρι το τέρμα προς τα πάνω.
- Καθαρίζετε τον χώρο κοπής με βούρτσα, σκούπα χειρός ή πανί.

### Μηχανισμός κοπής με μπεκ καθαρισμού (ανάλογα με το μοντέλο)

Εικόνα 9

Τοποθετείτε το μηχάνημα σε επίπεδο έδαφος χωρίς χώματα, πέτρες κτλ. και πατήστε το φρένο ακινητοποίησης.

1. Στερεώστε έναν εύκαμπτο σωλήνα νερού με συνήθη ταχυσύνδεσμο του εμπορίου στο μπεκ καθαρισμού. Ανοίξτε τη βρύση.
2. Εκκινήστε τον κινητήρα.

3. Κατεβάστε τον μηχανισμό κοπής και ενεργοποιήστε τον για μερικά λεπτά.
4. Απενεργοποιήστε τον μηχανισμό κοπής και τον κινητήρα.
5. Απομακρύντε τον εύκαμπτο σωλήνα νερού.

Επαναλάβετε το βήμα 1–5 στο δεύτερο μπεκ καθαρισμού (αν υπάρχει).

Μετά το τέλος της διαδικασίας καθαρισμού (βήμα 1–5):

- Ανεβάστε τον μηχανισμό κοπής.
- Εκκινήστε τον κινητήρα και ενεργοποιήστε τον μηχανισμό κοπής για μερικά λεπτά, για να στεγνώσετε τον μηχανισμό κοπής.

### Καθαρισμός του συστήματος συλλογής χλόης

- Αφαιρείτε το σύστημα συλλογής χλόης και το αδειάζετε.
- Το σύστημα συλλογής χλόης μπορεί να καθαριστεί με δυνατή ριπή νερού (με τον εύκαμπτο σωλήνα για το πότισμα του κήπου).
- Πριν την επόμενη χρήση του αφήνετε το σύστημα συλλογής χλόης να στεγνώσει καλά.

### Συντήρηση

Προσέξτε τις προδιαγραφές συντήρησης στο εγχειρίδιο του κινητήρα.

Στο τέλος κάθε σεζόν να εκτελούνται εργασίες ελέγχου και συντήρησης της συσκευής από ειδικό συνεργείο.

### Προσοχή

#### Κίνδυνος για το περιβάλλον από λάδια κινητήρων

Παραδίδετε τα καμμένα λάδια κινητήρων για απόσυρση στα σχετικά κέντρα συλλογής ή σε επιχειρήσεις απόσυρσης.

#### Κίνδυνος για το περιβάλλον από τις μπαταρίες

Οι άδειες μπαταρίες δεν αποτελούν οικιακά απορρίμματα. Επιστρέψτε τις μπαταρίες στο κατάστημα, απ' όπου αγοράσατε το μηχάνημα ή δώστε τες σε επιχείρηση απόσυρσης. Αφαιρέστε την μπαταρία, προτού δώσετε το μηχάνημα για παλιοσίδερα.

### Χρήση καλωδίου εκκίνησης

#### Κίνδυνος

Μη γεφυρώσετε ποτέ χαλασμένη ή παγωμένη μπαταρία με καλώδιο εκκίνησης. Προσέχετε να μη βρίσκονται σε επαφή τα μηχανήματα και οι ακροδέκτες καλωδίου και να είναι απενεργοποιημένες οι αναφλέξεις.

- Συνδέστε το κόκκινο καλώδιο εκκίνησης στον θετικό πόλο (+) της αποφορτισμένης και της μπαταρίας δότη.
- Συνδέστε το μαύρο καλώδιο εκκίνησης πρώτα στον αρνητικό πόλο (-) της μπαταρίας δότη. Συνδέστε τον άλλο ακροδέκτη στο πλαίσιο του μπλοκ κινητήρα του οχήματος με την αποφορτισμένη μπαταρία (κατά το δυνατόν μακριά από την μπαταρία).

#### Υπόδειξη

Σε περίπτωση που η μπαταρία δότης είναι τοποθετημένη σε όχημα, τότε το όχημα δεν επιτρέπεται να εκκινήθει κατά τη διαδικασία παροχής βοήθειας εκκίνησης.

- Εκκινήστε το όχημα με την αποφορτισμένη μπαταρία και πατήστε το φρένο ακινητοποίησης.
- Αποσυνδέστε τα καλώδια εκκίνησης στην αντίστροφη σειρά.

### Πίεση ελαστικών

#### Προσοχή

Μην υπερβαίνετε ποτέ τη μέγιστη επιτρεπτή πίεση ελαστικών (βλ. στην ανάγλυφη ένδειξη στα ελαστικά). Κατά το φούσκωμα των ελαστικών μη στέκεστε μπροστά ή πάνω από το ελαστικό. Η συνιστώμενη πίεση λειτουργίας των ελαστικών είναι:

μπροστά: 1,0 bar  
πίσω: 0,7 bar

Η υπερβολική πίεση ελαστικών μειώνει τη διάρκεια ζωής των ελαστικών. Η πίεση ελαστικών πρέπει να ελέγχεται πριν από κάθε οδήγηση.

### Μετά από 5 ώρες λειτουργίας

- Πρώτη αλλαγή του λαδιού του κινητήρα. Για το πότε πρέπει να γίνονται περαιτέρω αλλαγές λαδιού, δείτε στο εγχειρίδιο λειτουργίας του κινητήρα. Χρησιμοποιήστε την αποστράγγιση λαδιού (προαιρετικά, Εικόνα 8) για την κένωση.

### Μετά από 10 ώρες λειτουργίας

- Λιπαίνετε όλα τα σημεία περιστροφής και έδρασης (μοχλός χειρισμού, ρύθμιση ύψους του μηχανισμού κοπής, πεντάλ συμπλέκτη/φρένου, ...) με μερικές σταγόνες ελαφριού λαδιού.
- Καθαρίστε τους πόλους της μπαταρίας.

### Ανά 25 ώρες λειτουργίας

- Λιπαίνετε όλους τους άξονες μαχαιριών, τα ράουλα τάνυσης και τις συγκρατήσεις των ράουλων τάνυσης στις θηλές λίπανσης με γράσο τύπου 251H EP. Αναθέτετε αυτές τις εργασίες σε εξειδικευμένο συνεργείο.
- Γρασάρετε τα δόντια της σύζευξης του τιμονιού με γράσο γενικής χρήσης.
- Λαδώνετε τις αρθρώσεις του συστήματος οδήγησης με μερικές σταγόνες ελαφριού λαδιού.
- Λιπαίνετε τα έδρανα των τροχών και τους άξονες των εμπρόσθιων τροχών στις θηλές λίπανσης με γράσο γενικής χρήσης.

### Ανά 50 ώρες λειτουργίας

- Απευθυνθείτε σε εξουσιοδοτημένο συνεργείο για την απομάκρυνση των ρύπων και των καταλοίπων χλόης από τη μετάδοση κίνησης.

### Ανά 2 μήνες

Μόνο σε μπαταρία τύπου 2:

- Γεμίστε τις κυψέλες μπαταρίας μέχρι 1 cm κάτω από το άνοιγμα πλήρωσης με αποσταγμένο νερό.



**Αν χρειάζεται****Φόρτιση μπαταρίας**

Αν δεν χρησιμοποιείτε το μηχάνημα για μεγαλύτερο διάστημα συνιστάτε να βγάλετε την μπαταρία από το μηχάνημα και να τη φορτίσετε πριν την αποθήκευση καθώς και κατά την αποθήκευση ανά 2 μήνες και πριν την εκ νέου θέση σε λειτουργία.

**i Υπόδειξη**

Προσέξτε τις υποδείξεις στις οδηγίες χρήσης του φορτιστή σας.

**Αντικατάσταση ασφαλειών**

- Αντικαθιστάτε τις καμένες ασφάλειες μόνο με ασφάλειες της ίδιας ισχύος.

**Μία φορά κάθε σεζόν**

- Γρασάρετε τα δόντια της σύζευξης του τιμονιού με γράσο γενικής χρήσης.
- Λαδώνετε τις αρθρώσεις του συστήματος οδήγησης με μερικές σταγόνες ελαφριού λαδιού.
- Λιπαίνετε όλα τα σημεία περιστροφής και έδρασης (μοχλός χειρισμού, ρύθμιση ύψους του μηχανισμού κοπής, πεντάλ συμπλέκτη/φρένου, ...) με μερικές σταγόνες ελαφριού λαδιού.
- Καθαρίζετε το μπουζί και ρυθμίζετε την απόσταση των ακίδων των ηλεκτροδίων ή αλλάζετε το μπουζί, δείτε στο εγχειρίδιο λειτουργίας του κινητήρα.
- Απευθυνθείτε σε εξειδικευμένο συνεργείο για το γρασάρισμα των αξόνων των οπίσθιων τροχών με ειδικό γράσο (αδιάβροχο).
- Απευθύνεστε σε εξειδικευμένο συνεργείο για το τρόχισμα ή την αντικατάσταση του μαχαιριού κοπής.

**Μακροχρόνια θέση του μηχανήματος εκτός λειτουργίας****⚠ Προσοχή****Ζημιές υλικού στο μηχάνημα**

*Αποθηκεύετε το μηχάνημα με κρύο κινητήρα μόνο σε καθαρούς και στεγνούς χώρους.*

*Σε περίπτωση μακροχρόνιας αποθήκευσης, π. χ. τον χειμώνα, προστατεύετε το μηχάνημα οπωσδήποτε από τη σκουριά.*

Μετά το τέλος της σεζόν ή όταν το μηχάνημα δεν πρόκειται να χρησιμοποιηθεί για διάστημα μεγαλύτερο από έναν μήνα:

- Καθαρίζετε το μηχάνημα και το σύστημα συλλογής χλόης.
- Σκουπίζετε όλα τα μεταλλικά μέρη του μηχανήματος με λαδωμένο πανί ή τα ψεκάζετε με λάδι ψεκασμού, για να τα προστατέψετε από τη σκουριά.
- Φορτίζετε την μπαταρία με έναν φορτιστή.
- Σε περίπτωση ακινητοποίησης τον χειμώνα αφαιρείτε την μπαταρία, τη φορτίζετε και την αποθηκεύετε σε ένα στεγνό/ψυχρό μέρος (προστατευμένη από τον παγετό). Τη φορτίζετε ανά 4-6 εβδομάδες καθώς και πριν την εκ νέου τοποθέτηση.
- Αδειάζετε τα καύσιμα (μόνο στην ύπαιθρο) και εκτελείτε τις εργασίες ακινητοποίησης του κινητήρα όπως περιγράφεται στο εγχειρίδιο λειτουργίας του κινητήρα.
- Φουσκώνετε τα ελαστικά σύμφωνα με τα στοιχεία στην ανάγλυφη ένδειξη στα ελαστικά. Φουσκώνετε τα ελαστικά χωρίς ανάγλυφη ένδειξη με πίεση 0,9 bar.
- Αποθηκεύετε το μηχάνημα σε καθαρό, στεγνό χώρο.

**Εγγύηση**

Σε κάθε χώρα ισχύουν οι όροι εγγύησης που εκδόθηκαν από την εταιρεία μας ή από τον εισαγωγέα. Βλάβες επιδιορθώνουμε στο μηχάνημά σας δωρεάν στα πλαίσια της εγγύησης, εφόσον η αιτία θα είναι ελάττωμα υλικού ή σφάλμα κατασκευής. Σε περίπτωση παροχής εγγύησης απευθύνεστε στο κατάστημα, από το οποίο αγοράσατε το μηχάνημα ή στο πλησιέστερο υποκατάστημά μας.

**Πληροφορίες σχετικά με τον κινητήρα**

Ο κατασκευαστής του κινητήρα φέρει την ευθύνη για όλα τα προβλήματα σχετικά με τον κινητήρα από άποψης ισχύος, μέτρησης απόδοσης, τεχνικών χαρακτηριστικών, παροχής εγγύησης και σέρβις. Πληροφορίες σχετικά θα βρείτε στο ξεχωριστό εγχειρίδιο κατόχου/εγχειρίδιο χειρισμού του κατασκευαστή του κινητήρα.

**Αντιμετώπιση βλαβών****⚠ Κίνδυνος****Κίνδυνος τραυματισμού από την αθέλητη εκκίνηση του κινητήρα**

*Προστατεύετε τον εαυτό σας από τραυματισμούς. Πριν από όλες τις εργασίες σ' αυτό το μηχάνημα*

- σβήνετε τον κινητήρα.
- βγάζετε το κλειδί.
- πατάτε το φρένο ακινητοποίησης.
- περιμένετε, μέχρι να ακινητοποιηθούν εντελώς όλα τα κινητά μέρη, ο κινητήρας πρέπει να έχει κρυώσει,
- τραβάτε το μπουζοκαλώδιο από το μπουζί, ούτως ώστε να μην είναι δυνατή η αθέλητη εκκίνηση του κινητήρα.

Βλάβες στη λειτουργία του μηχανήματός σας έχουν συχνά απλές αιτίες, τις οποίες θα πρέπει να γνωρίζετε και εν μέρει να μπορείτε να αντιμετωπίζετε οι ίδιες/οι. Σε περίπτωση αμφιβολιών ευχαρίστως θα σας βοηθήσει το δικό σας εξειδικευμένο συνεργείο.

Πρόβλημα	Πιθανή(ές) αιτία(ες)	Αντιμετώπιση
Η μίζα δεν γυρίζει.	Έχει ενεργοποιηθεί το σύστημα ασφάλισης.	Για την εκκίνηση πάρτε θέση στο κάθισμα του οδηγού, πιέστε το πεντάλ φρένου μέχρι το τέρμα ή αντίστοιχα ασφαλίστε το φρένο ακινητοποίησης. Απενεργοποιήστε τον μηχανισμό κοπής. Συναρμολογήστε τη διάταξη περισυλλογής χλόης μαζί με το κανάλι εξόδου ή το κλαπέτο εξόδου ή το τμήμα κλεισίματος για το κύλισμα της χλόης.
	Η μπαταρία δεν είναι σωστά συνδεδεμένη.	Συνδέστε το κόκκινο καλώδιο στον πόλο (+) της μπαταρίας και το μαύρο καλώδιο στον πόλο (-) της μπαταρίας.
	Άδεια ή εξασθενημένη μπαταρία.	Ανάλογα με τον τύπο της μπαταρίας ελέγχετε τη στάθμη των υγρών στην μπαταρία. Συμπληρώνετε ενδεχομένως με αποσταγμένο νερό μέχρι 1 cm κάτω από το άνοιγμα πλήρωσης. Στη συνέχεια φορτίστε την μπαταρία.
	Η ασφάλεια έχει ενεργοποιηθεί.	Αλλάξτε την ασφάλεια. Αν η ασφάλεια ενεργοποιείται επανειλημμένα, αναζητήστε την αιτία (κυρίως βραχυκύκλωμα).
	Χαλαρό καλώδιο γείωσης μεταξύ κινητήρα και πλαισίου.	Συνδέστε το καλώδιο γείωσης.
Η μίζα γυρίζει, αλλά ο κινητήρας δεν ξεκινά.	Λανθασμένη θέση του Choke και της σκανδάλης γκαζιού.	Τραβήξτε το Choke. Ρυθμίστε την σκανδάλη γκαζιού στο  .
	Το καρμπυρατέρ δεν εφοδιάζεται με καύσιμα, άδειο το ρεζερβουάρ.	Γεμίστε το ρεζερβουάρ με καύσιμα.
	Χαλασμένο ή λερωμένο μπουζί.	Εξετάστε το μπουζί, δείτε στο εγχειρίδιο λειτουργίας του κινητήρα.
	Δεν σχηματίζεται σπινθήρας ανάφλεξης.	Απευθυνθείτε σε εξειδικευμένο συνεργείο για τον έλεγχο της ανάφλεξης.
Ο κινητήρας βγάζει καπνό.	Πολύ λάδι στον κινητήρα.	Θέτετε το μηχάνημα αμέσως εκτός λειτουργίας. Ελέγξτε τη στάθμη του λαδιού στον κινητήρα.
	Χαλασμένος κινητήρας.	Θέτετε το μηχάνημα αμέσως εκτός λειτουργίας. Απευθυνθείτε σε εξειδικευμένο συνεργείο για τον έλεγχο του κινητήρα.
Ισχυρές δονήσεις.	Βλάβες στον άξονα του μαχαιριού ή χαλασμένο μαχαίρι κοπής.	Θέτετε το μηχάνημα αμέσως εκτός λειτουργίας. Αντικατάσταση των ελαττωματικών μερών από εξειδικευμένο συνεργείο.
Ο μηχανισμός κοπής δεν πετά έξω τη χλόη ή η κοπή της χλόης δεν είναι καθαρή.	Χαμηλός αριθμός στροφών κινητήρα.	Δώστε περισσότερο γκάζι.
	Πολύ μεγάλη ταχύτητα οδήγησης.	Ρυθμίστε μικρότερη ταχύτητα οδήγησης.
	Μαχαίρι στομωμένο.	Τρόχισμα ή αλλαγή των μαχαιριών από εξειδικευμένο συνεργείο.
Ο κινητήρας δουλεύει, ο μηχανισμός κοπής δεν κουρεύει.	Κομμένος ιμάντας.	Αντικατάσταση του ιμάντα από εξειδικευμένο συνεργείο.

## Tartalomjegyzék

Az Ön biztonsága érdekében . . .	120
Szerelés . . . . .	122
Egy pillantás az Ön gépére . . . .	122
A készülék kezelése . . . . .	123
Fűápolási tippek . . . . .	125
Szállítás . . . . .	125
Tisztítás/Karbantartás . . . . .	126
Üzemen kívül helyezés hosszabb időre . . . . .	127
Garancia . . . . .	127
Információk a motorhoz . . . . .	127
Segítség hibák esetén . . . . .	127

## Típus tábla adatai

Ezek az adatok nagyon fontosak a későbbi azonosítás szempontjából pótalkatrészek rendelésénél és az ügyfélszolgálatnál. A típus táblát a vezetőülés alatt találja. Az összes adatot vigye fel típus tábla következő mezőjébe.

_____
_____
_____

A gép ezen és további adatai megtalálhatók a különálló CE-megfelelőségi nyilatkozatban, amely a jelen kezelési útmutató része.

## Az Ön biztonsága érdekében

### A gép helyes használata

Ez a készülék önjáró fűnyíróként

- a ház körüli kertek és a nagy füves területek nyírására alkalmas,
- olyan tartozékokkal, amelyeket kifejezetten ehhez az önjáró fűnyíróhoz engedélyeztek,
- az itt található üzemeltetési útmutatóban megadott leírásoknak és biztonsági előírásoknak megfelelően.

Minden más használat nem rendeltetésszerűnek minősül. A nem rendeltetésszerű használat a garancia elvesztését, és mindennemű gyártói felelősségvállalás kizárását vonja maga után. A felhasználó felel minden kárért melyet harmadik személynek vagy azok tulajdonán okoz.

A gépen végzett önkényes változtatásokból eredő károkért a gyártó semmiféle felelősséget nem vállal.

Nem megengedett a gép közúton történő használata ésszemélyek szállítása.

## Általános biztonsági tudnivalók

A gép első használata előtt olvassa el gondosan ezt a kezelési útmutatót és járjon el ennek megfelelően.

Informálja a többi felhasználót a gép helyes használatáról.

A gépet csak a gyártó által kiszállított és előírt műszaki állapotban üzemeltesse.

Gondosan őrizze meg és tartsa elérhető közelségben ezt a kezelési útmutatót.

Tulajdonosváltáskor adja tovább a géppel együtt a kezelési útmutatót.

A pótalkatrészeknek és tartozékoknak meg kell felelniük a gyártó által előírt követelményeknek.

Ezért használjon eredeti vagy a gyártó által jóváhagyott pótalkatrészeket és tartozékokat.

A javításokat kizárólag szakműhelyben végeztesse.

### A géppel végzett munka előtt

A gépet használó személyek nem állhatnak kábító hatású szer (pl.: alkohol, drogok és gyógyszerek) hatása alatt.

16 év alatti személy nem kezelheti a gépet.

Ez a készülék nem alkalmas arra, hogy korlátozott fizikai és érzékszervi vagy szellemi képességekkel, hiányos tapasztalatokkal és vagy ismeretekkel rendelkező személyek (beleértve a gyermekeket is) működtessék, kivéve, ha egy biztonságukért felelős személy felügyelete alatt állnak, vagy betartják a tőle kapott, a készülék használatával kapcsolatos utasításokat. A gyermekeket felügyelet alatt kell tartani, hogy ne játszassanak a készülékkel.

A munka megkezdése előtt ismerje meg az összes gépet és kezelőelemet valamint azok funkcióit.

Az üzemanyagot csak üzemanyag tárolásra engedélyezett tartályban tárolja, távol bármilyen hőforrástól (pl.: kályha vagy melegvizet hőtároló). A sérült kipufogót, üzemanyag tartályt vagy tanksapkát cserélje ki.

Óvatosan csatlakoztassa az utánfutót vagy a ráépített gépet.

A ráépített gép, utánfutó, ballaszt súly valamint a tele fűgyűjtő befolyásolják a menettulajdonságot, különösen a kormányozhatóságot, fékezhetőséget és az oldalstabilitást.

## A géppel végzett munka közben

A géppel vagy a gépen végzett munka közben viseljen megfelelő védőöltözetet (pl.: biztonsági cipő, hosszúnadrág, testhez álló ruházat, védőszemüveg és zajvédő eszköz).

Csak műszakilag kifogástalan állapotú gépet helyezzen üzembe.

Tilos megváltoztatni a gyári motorbeállításokat.

Soha ne tankolja a gépet járó vagy forró motor esetén. Csak szabadban tankolja a gépet.

Kerülje a nyílt láng használatát, valamint a szikraképződést és ne dohányozzon.

Győződjön meg arról, hogy a gép munkaterében nem tartózkodik senki, különösen gyerekek, vagy állatok.

Ellenőrizze a területet, ahol a gépet használni fogja és távolítsa el minden tárgyat, amely felszedhető vagy elröppethető. Így elkerülhető, a gép károsodása és az emberek veszélyeztetése.

Ne nyírjon 20%-nál nagyobb lejtésű területeken.

A lejtőn végzett munka veszélyes; a gép felborulhat vagy megcsúszhat. A lejtőre mindig óvatosan menjen rá és fekezzen; lefelé a váltót ne tegye üresbe és közlekedjen lassan.

Soha ne haladjon a lejtő irányára merőlegesen, csak fel- és lefelé.

A géppel csak nappal dolgozzon vagy megfelelő világítás mellett.

A gép személyszállítása nem alkalmazható. Soha ne vigyen magával utast.

## Minden a gépen végzett munka előtt

Védje magát a sérülésektől.

Minden a gépen végzett munka előtt

- Állítsa le a motort.
- Húzza ki a gyújtáskulcsot.
- Húzza be a rögzítőféket.
- Várja meg, amíg minden mozgó alkatrész teljesen leáll; a motornak le kell hűlnie.
- Húzza le a motor gyújtógyertya csatlakozóját, így nem lehetséges a motor véletlen elindítása.

## A géppel végzett munka után

A gépet csak akkor hagyja el, ha a motor le van állítva, a rögzítőfék be van húzva és a gyújtáskulcs ki van húzva.

## Biztonsági gépek

A biztonsági gépek az Ön védelmét szolgálják és mindig működőképesnek kell lenniük.

Tilos a biztonsági gépek módosítása vagy azok funkciójának kikerülése.

A biztonsági gépek a következők:

## Fűgyűjtő berendezés/ kidobónyílás fedél/zárórész

6. ábra

Ezek az alkatrészek védik Önt a vágókés vagy kirepülő tárgyak okozta sérülésektől. A gépet csak felszerelt fűfelfogó berendezéssel (a) a hozzá tartozó kidobócsatornával (b) vagy kidobónyílás-fedéllel (c) vagy zárórésszel (d) együtt üzemeltesse.

## Biztonsági zárrendszer

A biztonsági zárrendszer lehetővé teszi, hogy a motort csak akkor lehessen elindítani, ha

- a vezető elfoglalta a helyét a vezetőüléson,
- működteti a rögzítőféket,
- a menetirányító kar „N” állásban van,
- a kidobónyílás-fedél, a zárórész vagy a kidobócsatorna fel van szerelve,
- a vágómű ki van kapcsolva.

A biztonsági zárrendszer leállítja a motort, mielőtt a kezelő elhagyja a vezetőülést anélkül, hogy működtetné a rögzítőféket és kikapcsolná a vágóművet.

A biztonsági zárrendszer megakadályozza, hogy felszerelt fűgyűjtő berendezés nélkül vágjon fűvet (a motor automatikus leállítása).

A biztonsági zárrendszer megakadályozza hogy bekapcsolt vágóasztal mellett hátrafelé közlekedjen (a motor automatikus leállítása).

Ezért hátramenet előtt kapcsolja ki a vágóművet.

## Szimbólumok a gépen

A gépen különböző matricákat talál szimbólumokkal.

A szimbólumok magyarázata:



Figyelem!  
Üzembe helyezés előtt olvassa el a használati utasítást!

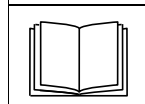

Távolítson el mindenkit a veszélyes területről!

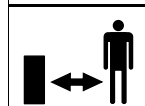

Sérülésveszély a forgó kés vagy alkatrészek miatt.



Sérülésveszély a forgó kés vagy alkatrészek miatt.



A gép működése közben tartsa távol a kezét és lábát a nyílásoktól.



A vágószerszámokon végzett munka előtt húzza le a gyújtógyertya-csatlakozót! Tartsa távol a lábát és ujjait a vágószerszámoktól!

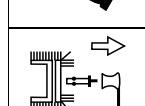

A gép beállítása, tisztítása vagy ellenőrzése előtt kapcsolja ki a gépet és húzza le a gyújtógyertya-csatlakozót.



A munka a meredek lejtőkön veszélyes lehet.



Figyelem!  
Robbanásveszély.



Akkumulátorsav/  
Marásveszély.



Le- és felszállásnál sohasem lépjen a vágóműre.

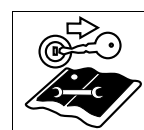

Az összes, a gépen végzendő munka előtt húzza ki a gyújtáskulcsot és vegye figyelembe az útmutató utasításait.

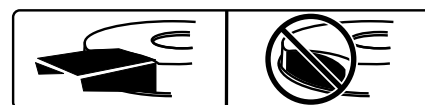

A gépet csak felszerelt fűfelfogó berendezéssel (a) a hozzá tartozó kidobócsatornával (b) vagy kidobónyílás-fedéllel (c) vagy zárórésszel (d) együtt üzemeltesse.

A gépen tartsa mindig olvasható állapotban ezeket a szimbólumokat.

## Szimbólumok ebben az útmutatóban

Ebben az útmutatóban a következő szimbólumokat használjuk;



**Veszély**  
Azokra a veszélyekre hívja fel a figyelmet, amelyek a leírt tevékenységgel összefüggnek és ahol személyek veszélyeztetése áll fenn.



**Figyelem**  
Azokra a veszélyekre hívja fel a figyelmet, amelyek a leírt tevékenységgel összefüggnek és anyagi károkat okozhatnak.



**Megjegyzés**  
Fontos információkat és hasznos tippeket jelölnek.

## Hulladékkezelési utasítás

A keletkező csomagolási hulladékokat, a régi gépet stb. a helyi előírásoknak megfelelően kell ártalmatlanítani.

## Helyzetmegadás

A gépen a helyzetmegadás (pl. :bal, jobb) mindig az ülő vezető szémszögéből van megadva.

## Szerelés

### A gép szerelése

A kezelési útmutató végén vagy mellékelt lapként a gép szerelése van ábrázolva.

A rajzi ábrázolás részleteiben eltérhet a tulajdonában lévő géptől.

### Az akkumulátor üzembe helyezése

#### **Veszély**

#### **Mérgezés- és sérülésveszély az akkumulátorsav miatt**

Viseljen védőszemüveget és védőkesztyűt. Kerülje az akkumulátorsav bőrrel való érintkezését.

Ha mégis akkumulátorsav spriccelődik az arcára vagy a szemébe, azonnal mossa le hideg vízzel és forduljon orvoshoz.

Ha véletlenül akkumulátorsavat nyelne le, igyon sok vizet és azonnal keressen fel egy orvost.

Az akkumulátort gyerekektől elzárt helyen tárolja.

Soha ne billentse fel az akkumulátort, mert az akkumulátorsav kifolyhat.

A megmaradt akkumulátorsavat adja le a kereskedőjénél, vagy egy ártalmatlanítással foglalkozó cégnél.

#### **Figyelem**

#### **Égésveszély, robbanás és korrózió az akkumulátorsav és annak gázai miatt**

Azonnal tisztítsa meg a gép azon alkatrészeit, ahová az akkumulátorsav fröccsent. Az akkumulátorsav korróziós hatású.

Ne dohányozzon, tartsa távol az égő és meleg tárgyakat.

Az akkumulátort csak száraz és jól szellőző teremben töltsse.

**Lehetséges rövidzárlat az akkumulátoron végzett munka közben**

*Ne tegyen szerszámokat vagy fém tárgyakat az akkumulátorra. Ügyeljen a szerelési sorrendre az akkumulátor rá- és lecsatlakoztatásakor.*

#### **A saruk levétele**

- Először a fekete kábelt (-), majd a piros kábelt (+) kösse le.

#### **A saruk visszahelyezése**

- Először a piros kábelt (+), majd a fekete kábelt (-) csatlakoztassa.

#### **„Karbantartást nem igénylő/zárt” akkumulátor szállításánál (1-es típus)**

(akkumulátor zárótömítés nélkül)

Az akkumulátor akkumulátorsavval van töltve és gyárilag le van zárva. Azonban a „karbantartást nem igénylő” akkumulátornak is szüksége van karbantartásra, hogy egy bizonyos élettartamot lehetővé tegyünk.

- Az akkumulátort tartsa tisztán.
- Az akkumulátort ne hagyja felborulni! Még egy „zárt” akkumulátorból is kifolyik az elektrolitos folyadék, ha az akkumulátor felborul.
- Az akkumulátort az első üzembe helyezés előtt töltsse egy töltőberendezéssel (maximális töltőfeszültség 12 V, 6 A) 1–2 órán át. A töltés után először húzza ki az akkumulátortöltő készülék hálózati csatlakozódugóját, utána vegye le az akkumulátort (lásd az akkumulátortöltő készülék üzemeltetési útmutatóját).

#### **Feltöltetlen akkumulátor szállításakor (2-es típus)**

(akkumulátor zárótömítés nélkül)

5. ábra

- Szerelje ki az akkumulátort a készülékből.
- Vegye le az akkumulátorcellák zárótömítéseit.
- Töltsse fel lassan akkumulátorsavval az akkumulátorcellákat 1 cm-re a betöltőnyílás alatti szintre.
- Hagyja 30 percig állni az akkumulátort, így az ólom felveheti az akkumulátorsavat.
- Ellenőrizze a savszintet, adott esetben töltsse után akkumulátorsavval.

- Az akkumulátort az első üzembe helyezés előtt töltsse egy töltőberendezéssel (maximális töltőfeszültség 12 V, 6 A) 2–6 órán át. A töltés után először húzza ki az akkumulátortöltő készülék hálózati csatlakozódugóját, utána vegye le az akkumulátort (lásd az akkumulátortöltő készülék üzemeltetési útmutatóját).
- Tegye fel az akkumulátorcellák zárótömítéseit.
- Szerelje be az akkumulátort a készülékbe.
- Távolítsa el az akkumulátor-légtelenítő vakdugót. Helyezze fel a légtelenítő csövet és vezesse lefelé a gépben. Ügyeljen arra, hogy a cső ne törjön meg!
- Először a piros kábelt (+), majd a fekete kábelt (-) csatlakoztassa.
- Az akkumulátor későbbi feltöltése már csak desztillált vízzel lehetséges (kéthavonta ellenőrizze).
- Az akkumulátort tartsa tisztán.

## Egy pillantás az Ön gépére

#### **Figyelem.**

#### **A munkagép károsodása.**

Itt főként a kezelő- és kijelzőelemek funkcióit írjuk le. Még ne hozzon működésbe semmit!

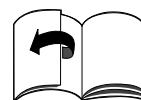

1. ábra

#### **1 Sebességfokozat-/rögzitőfék-kar**

##### **Sebesség (4a ábra):**

Alacsony sebesség = kart állítsa az „1”-esre.

Nagy sebesség = kart állítsa a „6”-osra vagy a „7”-esre (opcionális).

Sebesség növelése = a sebességi fokozatokat a kuplung-/fékpedál működtetése nélkül állítsa át.

Sebesség csökkentése = a sebességi fokozatokat a kuplung-/fékpedál működtetése nélkül (félig lenyomva) állítsa át.

**Rögzítőfék (4b ábra):**

Rögzítőfék működtetése:

A kuplung-/fékpedált egészen nyomja le, a sebességfokozat-kart tolja a  jelre.

A rögzítőfék kioldása: A kuplung-/fékpedált egészen nyomja le, a kart tolja az egyik sebességfokozatra.

**2 Kuplung-/fékpedál**

**Kuplungolás** = a pedált félig nyomja le.

**Fékezés** = nyomja le teljesen a pedált.

** Megjegyzés**

A rögzítőfék aktiválására/inaktiválására is szolgál.

**3 Vágásimagasság-beállító kar**

A karral a különböző vágási magasságokat állíthatja be (1-től max. 5-ig – modelltől függően).

1-es fokozat = Legkisebb vágási magasság – vágómű egészen lent.  
5-ös fokozat \* = Legnagyobb vágási magasság – vágómű egészen fent.

(\* Modelltől függően. A legnagyobb szám a legnagyobb vágási magasságnak felel meg.)

**4 Üzemanyagszint-jelző (modelltől függően)**

A kémlelőnyíláson mutatja az üzemanyagtartály töltési szintjét (7. ábra).

**5 Menetirányválasztó kar**

Beállításokat csak álló gépen végezzen.

Ehhez nyomja le teljesen a fékpedált és tartsa lenyomva.

Előre = kar „F/  ” állásban

Alapjárat = kar „N” állásban

Hátra = kar „R/  ” állásban

**6 PTO-kar**

A PTO-karral a vágómű mechanikusan kapcsolható be és ki.

**A vágóművet kikapcsolni** 

= a kart nyomja ki a nyílásból és húzza egészen hátra.

**A vágóasztalt behapcsolni** 

= a kart lassan nyomja előre és akassza be a nyílásba.

**7 Gyújtáskulcs**

Indítás: fordítsa a kulcsot jobbra  amíg a motor el nem indul, majd engedje el.

A kulcs az  /I álláson van.

Leállítás = kulcs  /„0” állásba.

**8 Gázkar**

A motorfordulatszám fokozatmentes beállítása.

Magas motorfordulatszám =  .

Alacsony motorfordulatszám =  .

**9 Szívató (kivitelől függően)**

Hideg motor esetén indításkor a szívatót húzza ki (9a), vagy a gázkart állítsa  állásba (9b.).

**10 Tanksapka**

Tankolás

**11 Olajbeöntőcsonk**

Olaj betöltése, olajsint ellenőrzése.

**12 Akkumulátor****13 Fűgyűjtő berendezés**

Összegyűjti a levágott fűvet.

**14 Kidobócsatorna**

A levágott fűvet a fűfelfogóba vezeti.

**15 Italtartó****16 Vonóhorog**

Használata csak levett fűfelfogó esetén lehetséges.

**A készülék kezelése**

Vegye figyelembe a motor kézikönyvének utasításait!

** Veszély****Balesetveszély**

Személyek, különösen gyerekek vagy állatok fűnyírásakor nem tartózkodhatnak a gép közelében. Megsérülhetnek a kiröpülő kövektől vagy tárgyaktól. Gyerekek soha nem üzemeltethetik a gépet.

Soha ne őrítse a fűfelfogót működő vágóasztal mellett.

A fűfelfogó őrítésekor Ön vagy mások megsérülhetnek a kirepülő lenyírt fűtől.

Ha meredek területen nyír fűvet, a gép felborulhat és Ön megsérülhet. Soha ne haladjon a lejtő irányára merőlegesen, csak fel- és lefelé.

Csak olyan meredek területeken közlekedjen, melyek dőlésszöge kisebb mint 20%. Soha ne forduljon a lejtőn.

Nedves fűvön történő fűnyírásakor a lecsökkent tapadási viszonyok miatt a gép megcsúszhat és Ön leeshet. Csak akkor nyírja a fűvet, ha az száraz.

A túlzott sebesség megnöveli a baleset lehetőségét.

A fűnyírás során a határterületeken, mint pl.: meredek lejtők közelében, fa alatt, bokrok mellett tartson megfelelő távolságot.

Különösen óvatos legyen, ha hátramenetben közlekedik.

Ellenőrizze a területet, ahol a gépet használni fogja, és távolítson el minden tárgyat, amely felszedhető vagy elröppíthető.

Amennyiben a vágószerszám eltalál egy idegen testet (például követ), vagy ha a gép szokatlanul rezegni kezd: azonnal állítsa le a motort.

A gépet a további üzemeltetés előtt szakmühellyel vizsgáltassa át károk után kutatva.

Sarlófű nyírásakor soha ne álljon a kidobónyílás elé.

Soha ne tegye a kezét, lábát forgó tárgyak fölé vagy alá.

Állítsa le a motort, húzza ki a gyújtáskulcsot és húzza le a gyújtógyertya csatlakozóját, mielőtt a blokkolást vagy a kidobónyílás eltömődöttségét megszünteti.

Rossz időjárási viszonyok (pl. eső vagy zivatar) estén ne használja a gépet.

**Fulladásveszély a szénmonoxid miatt**

A belső égésű motort csak szabadban üzemeltesse.

**Robbanás- és égésveszély**

Üzemanyag/benzingázok robbanásveszélyesek és az üzemanyag igen lobbanékony.

Az üzemanyagot a motor elindítása előtt töltsse fel.

Tartsa az üzemanyagtartályt járó vagy meleg motor esetén zárva.

Üzemanyagot csak leállított és kihűlt motor esetén töltsen után.

Kerülje a nyílt láng használatát, a szikraképződést és ne dohányozzon. Csak szabadban tankolja a gépet.

Ne indítsa el a motort, ha az üzemanyag kiömlött. Tolja a gépet távol az üzemanyaggal szennyezett felülettől, majd várjon addig, amíg az üzemanyagpára elpárolgott. Hogy elkerülje az égésveszélyt, tartsa a következő részeket fűmentesen és olajmentesen: motor, kipufogó, üzemanyagtartály.

### **Veszély**

#### **Sérülésveszély a meghibásodott gép miatt**

Csak kifogástalan állapotú gépet helyezzen üzembe.

Minden vezetés előtt végezzen szemrevételezést.

Különösen ellenőrizze a biztonsági gépeket, a tartóba szerelt vágószerszámot, kezelőelemek és csavarkötések sérüléseit és helyzetüket.

A sérült alkatrészeket cserélje ki a használat előtt.

### **Veszély**

#### **Balesetveszély**

Ne végezzen felülvizsgálati-, ellenőrzési-, és karbantartási/beállítási munkákat járó vagy forró motor esetén.

### **Üzemeltetési időpont**

Vegye figyelembe a nemzeti/kommunális előírásokat az üzemeltetési időpont szempontjából (adott esetben érdeklődjön az ezért felelős hivatalban).

### **Minden üzemeltetés előtt**

ellenőrizze:

- az összes védőberendezést,
- a motorolaj állását (lásd motor-kézikönyv),
- az üzemanyagszintet,
- az abroncsnyomást,
- a motortérben a szellőztető nyílást, hogy van-e szennyeződés és fűmaradvány.

### **Tankolás és olajszint ellenőrzése**

#### **Megjegyzés**

A motor gyárilag már fel van töltve olajjal, kérjük, ellenőrizze, szükség esetén töltsön utána.

- Ólommentes benzint tankoljon. Lásd a motor kézikönyvét.
- Az üzemanyagtartályt maximum a betöltőcsomak alsó széle alatt 2,5 cm-ig töltsen.
- Szorosan zárja le az üzemanyag-tartályt.
- Ellenőrizze a motor olajszintjét. Az olajszint a „Full/Max.”- és „Add/Min.”-jelölés között kell legyen. (lásd a motor kézikönyvét is).

### **Ellenőrizze az abroncsnyomást**

#### **Megjegyzés**

A gyártásból eredő okok miatt az abroncsnyomás magasabb lehet a szükségesnél :

- Ellenőrizze az abroncsnyomást. Igény esetén korigálja (lásd a „Karbantartás” c. fejezetet):
  - elől: 1,0 bar
  - hátul: 0,7 bar

### **Vezetőülés beállítás**

2. ábra

- Állítsa az ülést a kívánt pozícióba.

### **Állítsa be a kormányt (modelltől függően)**

3. ábra





- Nyomja le a rögzítőgombot és állítsa a kormányt a kívánt pozícióba (a, b, c).

#### **Megjegyzés**

Ügyeljen arra, hogy a rögzítőgomb helyesen bekattanjon!

### **A motor indítása**

- Nyissa ki a benzincsapot (ha rendelkezésre áll – lásd a motorkézikönyvet).
- Üljön a vezetőülésbe.
- Állítsa le és emelje fel a vágóasztalt.
  - PTO-kart állítsa a „Ki”-állásba .
  - A vágási magasságot beállító kart állítsa „5” állásba (vágómű fent).
- Rögzítőfék behúzása.

- Állítsa a menetirány-választó kart „N” állásra.
- Állítsa a gázkart  állásba.
- Hideg motor esetén húzza ki a szivatót, ill. állítsa a gázkart  állásba.
- Fordítsa a gyújtáskulcsot  állásba, amíg a motor el nem indul (az indítási kísérlet max. 5 másodpercig tartson, a következő kísérletig várjon 10 másodpercet). Ha a motor jár, állítsa a gyújtáskulcsot  /I állásba.
- Amint a motor jár, lassan állítsa vissza a szivatót/gázszabályozó kart, amíg a motor csendesen jár.

### **Motor megállítása**

- A gázkart állítsa közepes állásba.
- Hagyja a motort kb. 20 másodpercig járn.
- Állítsa a gyújtáskulcsot  /0 állásba.
- Húzza ki a gyújtáskulcsot.
- A gép elhagyása előtt húzza be a rögzítőféket.

### **Vezetés**

#### **Veszély**

A hirtelen indítás és leállítás, valamint a túl nagy sebességgel való haladás növeli a balesetveszélyt és a gép meghibásodásához vezethet.

Legyen különösen óvatos hátramenetnél.

A kormányt, ill. a vezetőülést vezetés közben sohasem állítsa be/át.

#### **Figyelem. A munkagép károsodása.**

Soha ne váltson menetirány a gép teljes megállítása nélkül.

- A motort előírás szerint indítsa.
- A rögzítőfék kioldása: A kuplung-/fékpedált egészen nyomja le, a kart tolja az egyik sebességfokozatra.
- Állítsa a menetirány-választó kart a megfelelő állásba.
- Lassan engedje fel a kuplung-/fékpedált, a gép elindul.

### **Gép megállítása**



- Lépjen a kuplung-/fékpedálra, amíg a gép meg nem áll.

## Fűnyírás

Hátramenet előtt kapcsolja ki és emelje fel a vágóasztalt.

### Megjegyzés

Bekapcsolt fűnyíróval történő hátramenet esetén a motor automatikusan leáll.

- A motort előírás szerint indítsa.
- Állítsa a gázkart  állásba, hogy biztosítsa a megfelelő teljesítményleadást.
- A rögzítőfék kioldása:  
A kuplung-/fékpedált egészen nyomja le, a kart tolja az egyik sebességfokozatra.
- Állítsa a menetirányválasztó kart „F”/előre állásba.
- A vágóasztal bekapcsolása :  
– Kapcsolja be a PTO-t .
- Engedje le a vágóművet.
- Lassan engedje fel a kuplung-/fékpedált, a gép elindul.

## A fűfelfogó kiürítése

Ha a levágott fű a talajon marad vagy a töltési szintjelző (17, 1. ábra) azt jelzi ki, hogy a kosár megtelt:

- Állítsa le a gépet.
- Rögzítőfék behúzása.
- Kapcsolja ki a vágóművet.

10a ábra

- Húzza felfelé a fűfelfogót a hátsó markolatnál fogva és ürítse ki.

vagy

10b ábra

- Állítsa le a motort és várja meg, amíg az összes mozgó alkatrész teljesen meg nem áll.
- A fűfelfogót vegye le.
- Ürítse ki a tartalmát.
- A fűgyűjtő berendezést helyezze vissza.

## Általános

A vágási magasság és menetsebesség beállításánál ügyeljen arra, hogy a gépet ne terhelje túl.

A vágott növény hosszától, jellegétől és nedvességétől függően kell beállítani a vágási magasságot és a menetsebességet, ahhoz, hogy a levágott növényt zavarmentesen lehessen egy fűfelfogóba gyűjteni. Dugulás esetén csökkentse a menetsebességet és növelje a vágási magasságot.

## A gép leállítása

- Állítsa meg a gépet.
- Lépjen rá a fékpedálra és hozza működésbe a rögzítőféket.
- Állítsa le és emelje fel a vágóasztalt.
- A gázkart állítsa közepes állásba.
- 20 másodperc múlva fordítsa a gyújtáskulcsot  „0” állásba.
- Húzza ki a gyújtáskulcsot.

### Megjegyzés

A gépet csak lehűlt motorral zárt térben tárolja.

## Tartozék (opció)

### **Sérülésveszély a vágószerszám révén**

*Viseljen biztonsági védőkesztyűt.*  
6. ábra

## Fűnyírás oldalsó kidobónyílással

Tartozék kidobónyílás fedél (c)

- A vágási magasságot beállító kart állítsa „1” állásba (vágómű lent).
- Távolítsa el a kidobócsatornát (b).
- Szerelje fel a kidobónyílás fedelét (c).

## Talajtakarás

Tartozék: zárórész (d)

- Vágásimagasság-beállító kart állítsa az „1”-esre (vágómű lent).
- Távolítsa el a kidobócsatornát (b).
- Szerelje fel a zárórészt (d).

### Megjegyzés

Ha az aprítótartozék alapkészletében egy speciális aprítókés található (modelltől függően), akkor ezt csak egy szakműhely szerelheti fel (meghúzási nyomaték 122 Nm).

### Megjegyzés

A biztonsági zárrendszer miatt szerelje fel a fűfelfogót (a) oldalsó kidobónyílással történő fűnyírásnál, ill. aprításnál is.

## Fűápolási tippek

Néhány tipp, amellyel az Ön pázsítja egészségesen és egyenletesen nő.

## Fűnyírás

A pázsit különféle fűfajtákból áll.

Ha gyakran nyírja a fűvet, erősebb fű nő, erősebb gyökérrel és gyepes földet képez.

Ha ritkán nyírja a fűvet, akkor a magasra növő füvek és más gyomok erősödnek (pl. : lóhere, százszorszép...).

Egy pázsit normál magassága kb. 4–5 cm. Nyírásnál a teljes magasság  $\frac{1}{3}$  részét szabad levágni, azaz 7–8 cm esetén kell a fűvet nyírni.

A pázsitot lehetőleg ne nyírja rövidebbre mint 4 cm, különben szárazság esetén ez árt a gyökereknek. A magasra nőtt fűvet (pl. : szabadság után) fokozatosan kell a normálmagasságra vágni.

## Talajtakarás (tartozékkal)

A fűvet a nyírás során kb. 1 cm darabokra vágja a gép amely a talajon marad. Így a pázsit nagyon sok tápanyagot kap.

Az optimális eredmény érdekében a pázsitot folyamatosan röviden kell tartani, lásd a „Fűnyírás” részt is.

Talajtakaráskor a következő utasításokat vegye figyelembe:

- Ne nyírjon nedves fűvet.
- Soha ne nyírjon le a teljes hosszából többet, mint max. 2 cm.
- Vezessen lassan.
- Használja a maximális motorfordulatszámot.
- Rendszeresen tisztítsa meg a vágóasztalt.

## Szállítás

Az helyszín megváltoztatásakor csak rövid útszakaszokat tegyen meg a géppel. Nagyobb távolságok esetén használjon szállító járművet. Megjegyzés: a gép nem rendelkezik a KRESZ-nek megfelelő engedéllyel.

## Rövid távolságok

### **Veszély**

*A forgó vágószerszám eltalálhat bizonyos tárgyakat, amelyeket elrepíthet és így károkat okozhat.*

- Kapcsolja ki a vágóasztalt, mielőtt a géppel közlekedne.

## Nagyobb távolságok

### **Figyelem**

**Szállítás közben keletkezett károk**  
*A használt szállítóeszközt (pl. : szállító jármű, rakodó rámpa és hasonlók) rendeltetésszerűen*



kell használni (lásd az ide vonatkozó használati útmutatót).

A szállításkor a gépet a megcsúszás ellen rögzíteni kell.

### A kifolyó üzemanyag veszélyezteti a környezetet

Ne szállítsa a gépet megbillent helyzetben.

- Készítse elő a szállító járművet.
- Helyezze el a rakodórampát a szállító járművön.
- Tolja a gépet kézzel a rakodófelületre.
- Rögzítőfék behúzása.
- Biztosítsa a gépet elcsúszás ellen.

## Tisztítás/Karbantartás

### Veszély

#### A motor véletlen elindítása sérülésveszélyes

Védje magát a sérülésektől. Minden a gépen végzett munka előtt

- Állítsa le a motort.
- Húzza ki a gyújtáskulcsot.
- Húzza be a rögzítőféket.
- Várja meg, amíg minden mozgó alkatrész teljesen leáll; a motornak le kell hűlnie.
- Húzza le a motor gyújtógyertya csatlakozóját, így nem lehetséges a motor véletlen elindítása.

### Figyelem

Ne használjon nagynyomású tisztítót.

## Tisztítás

### Megjegyzés

A gépet minden használat után alaposan tisztítsa meg.

- Állítsa le a gépet egy merev és sík talajra.
- Rögzítőfék behúzása.

### Vágóasztal tisztítása

### Veszély

#### Az éles vágószerszámok sérülésveszélyesek

Viseljen védőkesztyűt.

Óvatosan tisztítsa a vágószerszámokat.

### Figyelem

#### Motorkárok

30°-nál jobban ne döntse meg a gépet. Az üzemanyag átjuthat az égéstérbe és károsíthatja a motort.

- Állítsa teljesen felső állásba a vágóasztalt.
- A vágóteret kefével, kézi seprűvel vagy ronggyal tisztítsa.

#### Vágómű tisztítófejjel (modelltől függően)

9. ábra

Állítsa a gépet lapos területre, ahol nincsen kavics, kő stb., és húzza be a rögzítőféket.

1. Rögzítsen egy víztömlőt a rögzítőfékre kereskedelmi forgalomban kapható gyorskuplunggal. Nyissa meg a vizet.
2. Indítsa el a motort.
3. Engedje le a fűkaszát és néhány percre kapcsolja be.
4. Kapcsolja ki a fűkaszát és a motort.
5. Távolítsa el a víztömlőt.

Ismételje meg 1-től 5-ig a lépéseket a második tisztítófejnél is (ha van).

A tisztítási folyamat elvégzése után (lépések 1-től 5-ig):

- Állítsa felfelé a fűkaszát.
- Indítsa be a motort és kapcsolja be néhány percre a fűkaszát, hogy így megszáradjon.

#### Fűfelfogó tisztítása

- Vegye le és ürítse ki a fűfelfogót.
- A fűfelfogó egy erősebb vízszugárral tisztítható (kerti locsolócső).
- A következő használat előtt hagyja alaposan megszáradni.

## Karbantartás

Vegye figyelembe a motor kézikönyvében található karbantartási előírásokat.

A szezon végével ellenőriztesse és tartassa karban a gépet egy szakszervizben.

### Figyelem

#### A kifolyó motorolaj veszélyezteti a környezetet.

Olajcsere esetén a fáradt olajat adja le egy olajgyűjtő helyen vagy egy ártalmatlanítással foglalkozó cégnél.

### Az akkumulátor veszélyezteti a környezetet.

A használt akkumulátor nem tartozik a házi szemétbe.

A használt akkumulátort adja le az Ön kereskedőjénél, vagy egy ártalmatlanítással foglalkozó cégnél. Szerelje ki az akkumulátort, mielőtt a gépet ócskavasként kiselejtezi.

## Indítókábel használata

### Veszély

Sohasem bikázzon meghibásodott vagy megfagyott akkumulátort. Ügyeljen rá, hogy a gépek és a kábelcsipeszek ne érintkezzenek, és hogy a gyújtások ki legyenek kapcsolva.

- A piros indítókábelt csiptesse a lemerült és a segítő akkumulátor pozitív pólusára (+).
- A fekete indítókábelt először a segítő akkumulátor mínusz pólusára (-) csiptesse. A másik csipeszt csatlakoztassa a lemerült akkumulátorú jármű motorblokkjának keretére (lehetőleg messze az akkumulátortól).

### Megjegyzés

Amennyiben a segítő akkumulátor egy járműbe van beépítve, akkor ez a jármű a bikázás alatt nem indulhat el.

- A lemerült akkumulátorú járművet indítsa be és a rögzítőféket húzza be.
- Az indítókábeleket fordított sorrendben vegye le.

## Abronsnyomás

### Figyelem

A maximális megengedett abroncsnyomást (lásd a gumiabroncs oldal falán) sohasem lépje túl.

Amennyiben nem szerepel adat az abroncsokon azok felpumpálásánál.

Az ajánlott üzemeltetési

abroncsnyomás:

elöl: 1,0 bar

hátsó: 0,7 bar

A túl magas abroncsnyomás csökkenti az abroncsok élettartamát.

Az abroncsnyomást minden használat előtt ellenőrizze.

**5 üzemóra után:**

- Első olajcsere. A további időközöket lásd a motor kézikönyvében. Használja az olajlefolyót (opcionális, 8. ábra) olajleeresztésre.

**10 üzemóra után:**

- Kenje meg az összes forgó- és csapágyhelyet (kezelőkar, vágóasztal magasságállítója, kuplung-/fékpedálra, ...) néhány csepp könnyűolajjal.
- Akkumulátorpólusok tisztítása.

**Minden 25 üzemóra után**

- Minden késtengelyt, feszítő szíjtárcsát és feszítőszíjtárcsa-tartót a zsírzógombokon 251H EP típusú zsírral kell bekenni. Ezeket a munkákat szakmühellyel végeztesse.
- Kenje meg a kormánymű fogaskerekeit univerzális zsírral.
- Kenje meg a kormánymű csuklóit néhány csepp könnyűolajjal.
- Az első kerekek csapágait és tengelyeit a zsírzógombokon több célra használható zsírral kenje be.

**Minden 50 üzemóra után**

- A szennyeződéseket és fűmaradványokat távolítsa el a hajtóműről egy szakszervizben.

**Minden 2 hónapban**

Csak 2-es típusú akkumulátornál:

- Az akkumulátorcellákat a betöltőnyílás alatt 1 cm-ig tölts fel desztillált vízzel.

**Igény szerint****Akkumulátor feltöltése**

Ha gépet hosszú ideje nem használja, ajánlott, az akkumulátort a gépből kiszerezni és mielőtt félreteszi, továbbá mialatt félreteszi kéthavonta és az újbóli üzembehelyezés előtt feltölteni.

** Megjegyzés**

Tartsa be ezeket az útmutatásokat akkumulátortöltő készülékének használati utasításában.

**Biztosíték cseréje**

- A meghibásodott biztosítékokat azonos erősségűekre cserélje ki.

**Szezononként egyszer**

- Kenje meg a kormánymű fogaskerekeit univerzális zsírral.

- Kenje meg a kormánymű csuklóit néhány csepp könnyűolajjal.
- Kenje meg az összes forgó- és csapágyhelyet (kezelőkar, vágóasztal magasságállítója, kuplung-/fékpedálra, ...) néhány csepp könnyűolajjal.
- Tisztítsa meg a gyújtógyertyákat és állítsa be a gyertyahézagot vagy cserélje ki a gyújtógyertyát, lásd a motor kézikönyvében.
- Kenesse le egy szakmühelyben speciális zsírral (víztaszító) a hátsó keréktengelyt.
- Éleztesse meg vagy cseréltesse ki a vágókéseket egy szakmühelyben.

**Üzemen kívül helyezés hosszabb időre**** Figyelem****Anyagkárok a gépen**

*A gépet lehűlt motorral csak tiszta és száraz teremben tárolja.*

*Hosszabb tárolás esetén mindenképpen védje a gépet a rozsdá ellen, pl.: télen.*

A szezon után vagy ha a gép egy hónapnál hosszabb ideig nem lesz használva:

- Tisztítsa meg a gépet és a fűfel-fogót.
- A rozsdá elleni védelem érdekében kenje le olajos ronggyal vagy fújja le olajos spray-vel az összes fém alkatrészt.
- Tölts fel az akkumulátort akkumulátortöltő készülékkel.
- Téli leálláskor szerelje ki az akkumulátort, tölts fel és tárolja (fagytól védve) száraz/hűvös helyen. 4–6 hetente továbbá visszaszerelés előtt tölts fel.
- Engedje le az üzemanyagot (csak szabadban) és készítse elő a motort a hosszabb idejű tárolásra, ahogy az a motor kézikönyvében le van írva.
- Az abroncsokat a gumiabroncsok oldalán található adatok szerint tölts fel.  
A gumiabroncsokat a gumiabroncsok oldalán található adatok hiányában 0,9 bar nyomásig tölts fel.

- A gépet tiszta és száraz helyen tárolja.

**Garancia**

Minden országban érvényesek a társaságunk, ill. az importőr által kiadott garanciarendelkezések, A szavatosság keretein belül a hibákat térítésmentesen javítjuk az Ön gépén addig, amíg egy anyag vagy gyártási hiba az ok. Garanciális esetben kérjük forduljon az Ön kereskedőjéhez vagy a legközelebbi képviselőhöz.

**Információk a motorhoz**

A motor gyártója felel az összes motorral kapcsolatos problémáért, a motor teljesítményét, a teljesítménymérést, műszaki adatok szavatosságát és szervizt illetően.

További információkat a motor gyártója által mellékelte üzembehelyezési/kezelési kézikönyvben talál.

**Segítség hibák esetén**** Veszély****A motor véletlen elindítása sérülésveszélyes**

*Védje magát a sérülésektől.*

*Minden a gépen végzett munka előtt*

- Állítsa le a motort.
- Húzza ki a gyújtáskulcsot.
- Húzza be a rögzítőféket.
- Várja meg, amíg minden mozgó alkatrész teljesen leáll; a motornak le kell hűlnie.
- Húzza le a motor gyújtógyertya csatlakozóját, így nem lehetséges a motor véletlen elindítása.

Az Ön gépének működési hibái gyakran igen egyszerű okokra vezethetők vissza vannak, amelyeket Önnek ismernie kell és részben el kell tudnia háritani. Kétséges esetben szívesen segít Önnek a szakszervizünk.

Probléma	Lehetséges hiba ok(ok)	Hibaelhárítás
Az önindító nem forog.	Kioldott a biztonsági zárrendszer.	Az indításhoz foglaljon helyet a vezetőülésen, nyomja le egészen a fékpedált, ill. rögzítse a rögzítőféket. Kapcsolja ki a vágóművet. A fűfelfogót a kidobócsatornával vagy a kidobónyílás-fedéllel vagy a zárórészsel együtt szerelje fel.
	Az akkumulátor helytelenül van csatlakoztatva.	A piros kábelt az akkumulátor (+) pólusára csatlakoztassa és a fekete kábelt az akkumulátor (-) pólusára.
	Lemerült vagy gyenge akkumulátor.	Akkumulátortípustól függően ellenőrizze a folyadékszintet az akkumulátorban. Adott esetben töltsen fel desztillált vízzel 1 cm-re a betöltőnyílás alatti szintig. Majd töltsen fel az akkumulátort.
	Kioldott a biztosíték.	Cserélje ki a biztosítékot. Ha a biztosíték ismét kiold, keresse tovább annak okát (leggyakrabban rövidzárlat).
	Laza a földelőkábel a motor és a keret között.	Csatlakoztassa a földelőkábel.
Az önindító forog, de a motor nem indul.	Rossz állásban van a gázkar ill. a szivató.	Működtesse a szivatót. Állítsa a gázkart  állásba.
	A porlasztó nem kap üzemanyagot, üzemanyagtartály üres.	Tankoljon!
	Hibás vagy szennyezett gyújtógyertya.	Ellenőrizze a gyújtógyertyát, lásd motor kézikönyve.
	Nincs gyújtószikra.	Ellenőriztesse a gyújtást egy szakműhelyben.
Füstöl a motor.	Túl sok a motorolaj a motorban.	Azonnal kapcsolja ki a gépet. Ellenőrizze a motor olajsintjét.
	Hibás a motor	Azonnal kapcsolja ki a gépet. Ellenőriztesse a motort egy szakműhelyben.
Erős rezgés.	Sérült késtengely vagy hibás vágókés.	Azonnal kapcsolja ki a gépet. Cseréltesse ki a hibás alkatrészeket egy szakszervizben.
A vágóasztal nem dob ki fűvet vagy a vágott fű nem tiszta.	Alacsony a motorfordulatszám.	Adjon több gázt.
	Túl nagy a haladási sebesség.	Állítson be alacsonyabb menetsebességet.
	Életlen a vágókés.	Éleztesse meg vagy cseréltesse ki a vágókést egy szakműhelyben.
A motor jár, de a vágóasztal nem vág.	Elszakadt az ékszíj.	Cseréltesse ki az ékszíjat egy szakműhelyben.

## Spis treści

Dla własnego bezpieczeństwa . . .	129
Montaż . . . . .	131
Opis urządzenia . . . . .	132
Obsługa . . . . .	132
Wskazówki dotyczące pielęgnacji trawy . . . . .	135
Transport urządzenia . . . . .	135
Czyszczenie/Przeгляд i konserwacja . . . . .	135
Przechowywanie urządzenia . . .	137
Gwarancja . . . . .	137
Informacje dotyczące silnika . . .	137
Usuwanie drobnych usterek . . .	137

## Dane na tabliczce znamionowej

Dane te są bardzo ważne dla późniejszej identyfikacji urządzenia przy zamawianiu części zamiennych i dla serwisu. Tabliczka znamionowa umieszczona jest pod siedzeniem kierowcy. Wszystkie dane znajdujące się na tabliczce znamionowej urządzenia proszę wpisać do poniższej ramki.

_____
_____
_____

Wszystkie dane i szersze informacje dotyczące urządzenia znajdują Państwo w oddzielnej deklaracji zgodności, która stanowi część niniejszej instrukcji obsługi.

## Dla własnego bezpieczeństwa

### Zastosowanie urządzenia zgodnie z przeznaczeniem

Urządzenie przeznaczone jest do zastosowania

- jako kosiarka do koszenia trawników w ogrodach przydomowych i ogródkach działkowych,
- z wyposażeniem, które dopuszczone jest do pracy z tą kosiarką,
- zgodnie z opisami i wskazówkami bezpieczeństwa podanymi w niniejszej instrukcji obsługi.

Każde inne zastosowanie urządzenia jest użyciem niezgodnym z przeznaczeniem.

Użycie w sposób nie-zgodny z przeznaczeniem powoduje utratę gwarancji i uchylenie wszelkiego obowiązku odpowiedzialności ze strony producenta. Użytkownik odpowiada za wszystkie szkody wyrządzone osobom trzecim i ich mieniu.

Samowolne zmiany przeprowadzone przy urządzeniu wykluczają wszelką odpowiedzialność producenta za szkody wynikłe z tych zmian.

Urządzenie nie jest dopuszczone do pracy na drogach publicznych ani do przewozu osób.

### Ogólne wskazówki bezpieczeństwa

Przed pierwszym użyciem urządzenia należy starannie przeczytać niniejszą instrukcję obsługi oraz stosować się do przepisów i wskazówek w niej zawartych.

Proszę poinformować innych użytkowników o prawidłowym zastosowaniu urządzenia.

Urządzenie eksploatować tylko w stanie technicznym wyznaczonym przez producenta i w jakim zostało dostarczone. Instrukcję obsługi przechowywać starannie i mieć zawsze w gotowości przy każdym zastosowaniu urządzenia. Przy ewentualnej zmianie właściciela przekazać instrukcję obsługi wraz z urządzeniem.

Części zamienne i wyposażenie muszą spełniać warunki podane przez producenta urządzenia.

Dlatego proszę stosować tylko oryginalne części zamienne i oryginalne wyposażenie, albo części zamienne i wyposażenie, które dopuszczone są przez producenta urządzenia do takiego zastosowania.

Wszelkie naprawy urządzenia zlecać do wykonania tylko w autoryzowanym warsztacie specjalistycznym.

### Przed rozpoczęciem pracy

Osoby użytkujące urządzenie nie mogą znajdować się pod wpływem środków odurzających (np. alkohol, narkotyki lub lekarstwa).

Osobom, które nie ukończyły 16 roku życia zabrania się obsługi urządzenia.

Niniejsze urządzenie nie nadaje się do obsługi przez osoby (również dzieci) o ograniczonych zdolnościach fizycznych, czuciowych lub umysłowych, albo niedostatecznym doświadczeniu i/lub niedostatecznej wiedzy, chyba że będą one nadzorowane przez osoby trzecie odpowiedzialne za ich bezpieczeństwo i będą pouczone w obsłudze tego urządzenia. Dzieci powinny znajdować się pod ciągłym nadzorem, aby zapewnić, że nie będą używać urządzenia do zabawy.

Przed rozpoczęciem pracy należy zapoznać się zarówno z wyposażeniem i elementami obsługi, jak również z ich działaniem.

Paliwo przechowywać tylko w odpowiednich pojemnikach, które dopuszczone są do takiego zastosowania i nie składować w pobliżu źródeł ciepła (np. piece, podgrzewacze wody).

Wymienić uszkodzony system wydechu, zbiornik paliwa lub pokrywę zbiornika paliwa.

Przyczepy lub urządzenia towarzyszące sprzęgać zgodnie z obowiązującymi przepisami. Urządzenia towarzyszące, przyczepy, łądunek i napełnione kosze na trawę wpływają na zachowanie urządzenia podczas jazdy, a szczególnie kierowność, zdolność hamowania i równowagę.

### Podczas pracy urządzeniem

Podczas pracy urządzeniem lub przy urządzeniu należy nosić odpowiednią odzież roboczą (np. bezpieczne buty robocze, długie spodnie, przylegające ubranie, okulary ochronne i osobiste środki ochrony słuchu).

Urządzenie używać tylko w nienaganym stanie technicznym.

Nie wolno nigdy zmieniać fabrycznego nastawienia parametrów silnika.

Nie tankować paliwa przy pracującym silniku ani wtedy, gdy silnik jest gorący. Paliwo tankować tylko na wolnym powietrzu.

Unikać otwartego ognia, iskrzenia i nie palić.

Upewnić się, czy w obszarze pracy nie znajdują się osoby trzecie, a szczególnie dzieci lub zwierzęta.

Przed rozpoczęciem pracy należy dokładnie sprawdzić obszar prowadzenia robót i usunąć z niego wszystkie ciała obce, które mogą być pochwycone i wyrzucone przez urządzenie. W taki sposób zapobiega się zagrożeniu osób i uszkodzeniu urządzenia. Nie kosić na zboczach o nachyleniu większym niż 20%.

Praca na zboczach jest niebezpieczna; urządzenie może się przewrócić lub zsunąć. Na zboczach należy powoli ruszać i łagodnie hamować; przy jeździe z góry na dół pozostawić włączone sprzęgło i jechać powoli. Nie jeździć w poprzek zbocza, tylko zawsze pod górę i z góry.

Urządzenie używać tylko przy świetle dziennym lub wystarczającym oświetleniu sztucznym.

Urządzenie nie jest dopuszczone do przewozu osób.

Nie wolno zabierać pasażerów.

### Przed rozpoczęciem jakichkolwiek prac przy urządzeniu

Proszę chronić się przed zranieniem. Przed przystąpieniem do jakichkolwiek prac przy urządzeniu należy:

- Wyłączyć silnik.
- Wyjąć kluczyk zapłonowy.
- Włączyć hamulec postojowy.
- Odczekać, aż wszystkie ruchome części całkowicie się zatrzymają; silnik musi się ochłodzić.
- Wyjąć wtyczkę świec zapłonowych, aby uniemożliwić przypadkowe włączenie silnika.

### Po zakończeniu pracy urządzeniem

Urządzenie wolno opuścić dopiero po wyłączeniu silnika, włączeniu hamulca postojowego i wyjęciu kluczyka zapłonowego.

### Wyposażenie bezpieczeństwa

Wyposażenie bezpieczeństwa służy ochronie użytkownika i musi być zawsze sprawne.

Nie wolno przeprowadzać żadnych zmian przy wyposażeniu bezpieczeństwa, ani wyłączać lub blokować jego działania.

Do wyposażenia bezpieczeństwa należy:

### Kosz na trawę/kłapa otworu wyrzutowego/końcówka zespołu rozdrabniającego

Rysunek 6

Elementy te chronią użytkownika przed zranieniem przez zespół tnący, albo wyrzucone twarde części lub przedmioty. Urządzenie można eksploatować tylko z zamontowanym koszem na trawę (a) w połączeniu z kanałem wyrzutowym (b) lub kłapą wyrzutową (c) albo z elementem zamykającym mulczowanie (d).

### System blokady bezpieczeństwa

System blokady bezpieczeństwa pozwala na start silnika tylko wtedy, gdy

- użytkownik siedzi na siedzeniu kierowcy,
- hamulec postojowy jest zaciągnięty,
- dźwignia kierunku jazdy ustawiona jest na „N”,
- kłapa wyrzutowa, element zamykający mulczowanie, albo kanał wyrzutowy jest zamontowany,
- zespół tnący jest wyłączony.

System blokady bezpieczeństwa wyłącza natychmiast silnik, jeżeli użytkownik opuści siedzenie kierowcy nie włączając hamulca postojowego i nie wyłączy zespołu tnącego.

System blokady bezpieczeństwa uniemożliwia koszenie bez zamontowanego kosza na trawę (automatyczne wyłączenie silnika).

System blokady bezpieczeństwa uniemożliwia jazdę wsteczną z włączonym zespołem tnącym (automatyczne wyłączenie silnika).

Dlatego zawsze przed jazdą do tyłu należy wyłączyć najpierw zespół tnący.

### Symbole umieszczone na urządzeniu

Na urządzeniu znajdują się naklejki z różnymi symbolami.

Poniżej podane są znaczenia tych symboli:

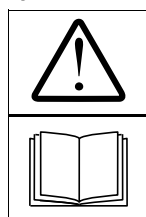

Uwaga!

Przed uruchomieniem urządzenia przeczytać instrukcję obsługi!



W obszarze zagrożenia nie mogą przebywać osoby trzecie!

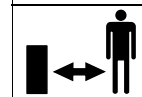

Niebezpieczeństwo zranienia obracającymi się nożami lub częściami.



Niebezpieczeństwo zranienia obracającymi się nożami lub częściami.

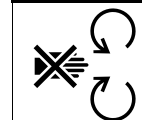

Dłonie i stopy trzymać z dala od otworów w urządzeniu, jeżeli maszyna pracuje.

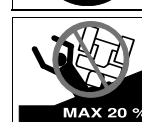

Praca na stromych zboczach może być niebezpieczna.



Przed przystąpieniem do pracy przy zespole tnącym wyjąć wtyczkę świec zapłonowych!

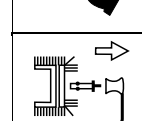

Nie zbliżać dłoni i stóp do narzędzi tnących!



Przed odstawieniem urządzenia, przed przystąpieniem do czyszczenia lub sprawdzania urządzenia należy wyłączyć urządzenie i wyjąć wtyczkę świec zapłonowych.



Uwaga!

Niebezpieczeństwo eksplozji.



Kwas akumulatorowy/ niebezpieczeństwo poparzenia chemicznego.



Przy wsiadaniu i wysiadaniu nie wolno nigdy stawać na zespole tnącym.

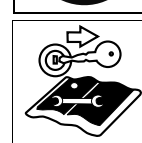

Przed przystąpieniem do wszelkich prac przy urządzeniu wyjąć kluczyk zapłonowy i przestrzegać wskazówek niniejszej instrukcji obsługi.



Urządzenie można eksploatować tylko z zamontowanym koszem na trawę (a) w połączeniu z kanałem wyrzutowym (b) lub kłapą wyrzutową (c) albo z elementem zamykającym mulczowanie (d).

Powyższe symbole umieszczone na urządzeniu należy utrzymywać w takim stanie, aby były zawsze czytelne.

## Symbole użyte w instrukcji obsługi

W niniejszej instrukcji obsługi zastosowano następujące symbole:

### **Niebezpieczeństwo**

Zwraca uwagę na niebezpieczeństwo związane z opisywaną czynnością i zagrażające osobom.

### **Uwaga**

Zwraca uwagę na niebezpieczeństwo związane z opisywaną czynnością i zagrażające uszkodzeniem rzeczy.

### **Wskazówka:**

Oznacza ważne informacje i wskazówki dla użytkownika.

## Wskazówki dotyczące usuwania opakowania i zużytego urządzenia

Materiały pozostałe z opakowania, stare, zużyte urządzenia itd. usunąć zgodnie z obowiązującymi lokalnymi przepisami.

## Oznaczenie pozycji

Oznaczenie pozycji na urządzeniu (np. z lewej strony, z prawej strony) określone są zawsze z punktu widzenia siedzącego kierowcy.

## Montaż

### Montaż urządzenia

Na końcu niniejszej instrukcji obsługi, albo na dodatkowej kartce przedstawiony jest montaż urządzenia za pomocą rysunków.

Urządzenia przedstawione na ilustracjach mogą się różnić niektórymi szczegółami od nabytych urządzeń.

## Przygotowanie akumulatora do pracy

### **Niebezpieczeństwo zatrucia i zranienia kwasem akumulatorowym**

Proszę założyć okulary ochronne i rękawice ochronne.

Unikać kontaktu skóry z kwasem akumulatorowym.

W przypadku prysnięcia kwasu akumulatorowego na twarz lub do oczu należy natychmiast wypłukać oczy i twarz zimną wodą i skontaktować się z lekarzem.

W razie przypadkowego połknięcia kwasu akumulatorowego należy wypić dużo wody i natychmiast zwrócić się do lekarza o pomoc.

Akumulatory przechowywać w miejscach niedostępnych dla dzieci.

Nie wolno przechylać akumulatora – kwas akumulatorowy może się wylać.

Resztkę kwasu akumulatorowego oddać w miejscu zakupu lub w odpowiednim punkcie zbioru odpadów.

### **Uwaga**

#### **Niebezpieczeństwo wybuchu pożaru, eksplozji i korozji spowodowane kwasem akumulatorowym i jego gazami**

Proszę natychmiast wyczyścić elementy akumulatora, które zostały spryskane kwasem akumulatorowym. Kwas akumulatorowy ma właściwości korodujące.

Proszę nie palić w pobliżu akumulatora; nie zbliżać gorących i palących się przedmiotów do akumulatora.

Akumulatory ładować tylko w dobrze wietrzonych i suchych pomieszczeniach.

#### **Przy pracy z akumulatorem występuje możliwość zwarcia elektrycznego.**

Proszę nie kłaść na akumulatorze żadnych narzędzi ani metalowych przedmiotów.

Przestrzegać kolejności poszczególnych czynności przy od-/podłączeniu akumulatora.

## Odłączanie

- Najpierw odłączyć czarny przewód (-), a następnie czerwony przewód (+).

## Podłączanie

- Przyłączyć najpierw czerwony przewód (+), a następnie czarny przewód (-).

## Przy dostawie akumulatora, który „nie wymaga przeglądu/szczelnie zamknięty“ (typ 1)

(Akumulator bez zatyczek)

Akumulator napełniony jest kwasem akumulatorowym i fabrycznie szczelnie zamknięty.

Proszę pamiętać, że również akumulator, który „nie wymaga przeglądu“, potrzebuje drobnych przeglądów, aby zapewnić mu odpowiedni okres użytkowania.

- Akumulator należy zawsze utrzymywać w czystości.
- Unikać przechylania akumulatora. Również ze „szczelnie zamkniętego“ akumulatora wyleje się płynny elektrolit, jeżeli akumulator się przechyli.
- Przed pierwszym użyciem naładować akumulator 1–2 godzin prostownikiem do ładowania akumulatorów (maksymalny prąd ładowania 12 Volt, 6 A). Po naładowaniu wyjąć najpierw z gniazdka sieciowego wtyczkę prostownika, a następnie odłączyć prostownik od akumulatora (patrz również instrukcja obsługi prostownika).

## Przy dostawie pustego akumulatora (typ 2)

(Akumulator z zatyczkami)

Rysunek 5

- Wymontować akumulator z urządzenia.
- Zdjąć zatyczki komór akumulatora.
- Każdą komorę napełnić powoli kwasem akumulatorowym do wysokości 1 cm poniżej otworu wlewu.
- Akumulator zostawić 30 minut, aby ołów mógł wchłonać kwas akumulatorowy.
- Sprawdzić poziom kwasu, w razie potrzeby dolać kwas akumulatorowy.

- Przed pierwszym użyciem naładować akumulator 2–6 godzin prostownikiem do ładowania akumulatorów (maksymalny prąd ładowania 12 Volt, 6 A). Po naładowaniu wyjąć najpierw z gniazdka sieciowego wtyczkę prostownika, a następnie odłączyć prostownik od akumulatora (patrz również instrukcja obsługi prostownika).
- Zamknąć zatyczkami komory akumulatora.
- Zamontować akumulator w urządzeniu.
- Usunąć zaślepkę z otworu odpowietrzającego akumulatora. Nałożyć wąż odpowietrzający i odprowadzić w urządzeniu do dołu. Zwracać uwagę na swobodny przebieg!
- Przyłączyć najpierw czerwony przewód (+), a następnie czarny przewód (-).
- Później można dopełniać akumulator tylko i wyłącznie wodą destylowaną (sprawdzenia co 2 miesiące).
- Akumulator należy zawsze utrzymywać w czystości.

## Opis urządzenia

 **Uwaga. Niebezpieczeństwo uszkodzenia urządzenia.**  
Tutaj opiszemy wstępnie funkcje poszczególnych elementów obsługi i wskaźniki.  
Proszę jeszcze nie włączać urządzenia ani żadnych funkcji!

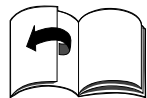

Rysunek 1

- 1 Dźwignia nastawiania zakresu prędkości/hamulec postojowy**  
**Prędkość (rysunek 4a):**  
Mała prędkość = dźwignia na „1”.  
Duża prędkość = dźwignia na „6” lub „7” (opcja).  
Zwiększanie prędkości = zmienić nastawienie zakresu prędkości bez użycia pedału sprzęgła/hamulca.  
Zmniejszanie prędkości = zmienić nastawienie zakresu prędkości z użyciem pedału sprzęgła/hamulca (wcisnąć do połowy).

### Hamulec postojowy

(rysunek 4b):

Włączanie hamulca postojowego: całkowicie wcisnąć pedał sprzęgła/hamulca, przesunąć dźwignię nastawiania zakresu prędkości na .

Zwalnianie hamulca postojowego: Całkowicie nacisnąć pedał sprzęgła/hamulca a dźwignię ustawić na jeden z zakresów prędkości.

### 2 Pedał sprzęgła/pedał hamulca

**Włączanie sprzęgła** = pedał wcisnąć do połowy.

**Hamulec** = pedał nacisnąć całkowicie.

### Wskazówka:

Służy również do aktywacji/deaktywacji hamulca postojowego.

### 3 Dźwignia nastawcza wysokości koszenia

Dźwignią nastawić różne zakresy wysokości koszenia (od 1 do maks. 5 – zależnie od modelu). Zakres 1 = najmniejsza wysokość koszenia – zespół tnący w najniższej pozycji. Zakres 5 \* = największa wysokość koszenia – zespół tnący w najwyższej pozycji. (\* Zależnie od modelu. Największa liczba odpowiada największej wysokości koszenia.)

### 4 Wskaźnik poziomu napełnienia zbiornika paliwa (zależnie od modelu)

Wskazuje w okienku wziernika poziom paliwa w zbiorniku paliwa (rysunek 7).

### 5 Dźwignia kierunku jazdy

Nastawienia można dokonywać tylko przy nieruchomym urządzeniu. W tym celu nacisnąć całkowicie pedał hamulca i przytrzymać wciśnięty.

Do przodu = dźwignia na „F/  ”

Wolny bieg = dźwignia na „N”

Do tyłu = dźwignia na „R/  ”

### 6 Dźwignia PTO

Za pomocą dźwigni PTO zespół tnący włącza i wyłącza się mechanicznie.

### Wyłączanie zespołu tnącego

= dźwignię wycisnąć z wgłębienia i pociągnąć całkowicie do tyłu.

### Włączanie zespołu tnącego

= dźwignię przycisnąć powoli do przodu i zatrzasnąć we wgłębieniu.

### 7 Kluczyk zapłonowy

Start: Przekręcić kluczyk w prawo  i przytrzymać aż silnik zacznie pracować i wtedy puścić.

Kluczyk jest w pozycji /I.

Stop = kluczyk na /„0”.

### 8 Dźwignia gazu

Do bezstopniowej regulacji liczby obrotów silnika.

Wysoka liczba obrotów silnika = .

Niska liczba obrotów silnika = .

### 9 Choke (zależnie od modelu)

Przy starcie zimnego silnika pociągnąć choke (9a) albo ustawić dźwignię gazu w pozycji  (9b).

### 10 Pokrywa zbiornika paliwa

Tankowanie

### 11 Króciec wlewu oleju

Napełnianie olejem, sprawdzanie poziomu oleju.

### 12 Akumulator

### 13 Kosz na trawę

Zbieranie skoszonej trawy.

### 14 Kanał wyrzutowy

Kierowanie skoszonej trawy do kosza na trawę.

### 15 Uchwyt na puszkę

### 16 Zespół zaczepowy

Eksplatacja jest możliwa tylko ze zdjętym koszem na trawę.

## Obsługa

Proszę przestrzegać również wskazówek podanych w podręczniku obsługi silnika!

### **Niebezpieczeństwo zranienia**

Osobom trzecim, a szczególnie dzieciom lub zwierzętom nie wolno przybywać w pobliżu urządzenia podczas koszenia.

*Niebezpieczeństwo zranienia wyrzuconymi kamieniami lub innymi przedmiotami. Zabrania się obsługi urządzenia dzieciom.*

*Nie wolno opróżniać kosza przy pracującym zespole tnącym.*

Przy zdejmowaniu kosza może nastąpić zranienie użytkownika i osób trzecich wyrzucaną trawą. Przy koszeniu na stromych zboczach urządzenie może się przewrócić i zranić użytkownika. Nie jeździć w poprzek zbocza, tylko zawsze pod górę i z góry. Przejeżdżać tylko po zboczach o nachyleniu maksymalnym do 20%. Nie zawracać na zboczach. Przy koszeniu mokrej trawy przyczepność do podłoża jest mniejsza, dlatego urządzenie może wpaść w poślizg i spowodować upadek użytkownika. Kosić tylko wtedy, jeżeli trawa jest sucha. Zbyt duża prędkość może zwiększyć niebezpieczeństwo wypadku. Zachować odpowiedni odstęp bezpieczeństwa podczas koszenia w obszarach granicznych, jak np. blisko stromych zboczy, pod drzewami, przy krawężnikach, krzakach i żywopłotach. Zachować szczególną ostrożność podczas jazdy do tyłu. Proszę sprawdzić teren w obszarze zastosowania urządzenia i usunąć z niego wszystkie przedmioty, które mogą zostać pochwycone przez urządzenie i wyrzucone w powietrze. Jeżeli narzędzie tnące natrafi na ciało obce (np. kamień), albo urządzenie zacznie niezwykle drgać: natychmiast wyłączyć silnik. Przed dalszą eksploatacją należy zlecić w uprawnionym warsztacie specjalistycznym sprawdzenie urządzenia, czy nie uległo uszkodzeniu. Przy koszeniu trawy nie wolno ustawiać się przed otworami, z których wyrzucana jest trawa. Nie wolno nigdy zbliżać dłoni i stóp do, ani pod obracające się części urządzenia. Proszę wyłączyć silnik, wyjąć kluczyk zapłonowy i zdjąć wtyczkę świecy zapłonowej przed przystąpieniem do usuwania przyczyny blokady urządzenia lub zatkania kanału wyrzutowego.

Nie używać urządzenia przy złych warunkach pogodowych, jak np. zagrożenie wystąpienia deszczu lub burzy.

#### **Niebezpieczeństwo uduszenie się tlenkiem węgla (czadem)**

Silnik spalinowy włączać tylko na wolnym powietrzu.

#### **Niebezpieczeństwo eksplozji i wybuchu pożaru**

Pary paliwa/benzyny są wybuchowe, a paliwo jest wysoce łatwopalne.

Paliwo napełniać przed włączeniem silnika. Nie otwierać zbiornika benzyny, gdy silnik pracuje lub jest jeszcze gorący.

Paliwo dolewać tylko przy wyłączonym i chłodnym silniku.

Unikać otwartego ognia, iskrzenia i nie palić. Paliwo tankować tylko na wolnym powietrzu.

W przypadku przelania się paliwa nie wolno włączać silnika.

Przesunąć urządzenie z obszaru zanieczyszczonego paliwem i poczekać, aż ulotnią się pary benzyny.

W celu uniknięcia niebezpieczeństwa wybuchu pożaru należy dbać o to, aby następujące części urządzenia nie były zanieczyszczone trawą ani olejem: silnik, system wydechowy, zbiornik benzyny.

#### **⚠ Niebezpieczeństwo zranienia uszkodzonym urządzeniem**

Urządzenie wolno eksploatować tylko wtedy, jeżeli nie jest uszkodzone i działa prawidłowo.

Przed włączeniem urządzenia należy przeprowadzić kontrolę wzrokową.

Sprawdzić szczególnie wyposażenie bezpieczeństwa, zespół tnący z elementami mocującymi, elementy obsługi i połączenia śrubowe, czy nie są uszkodzone i czy są prawidłowo zamocowane.

Wymienić uszkodzone części przed uruchomieniem urządzenia.

#### **⚠ Niebezpieczeństwo zranienia**

Nie wolno przeprowadzać żadnych czynności związanych ze sprawdzaniem, kontrolą, przeglądem i nastawianiem, jeżeli silnik pracuje lub jest jeszcze ciepły.

#### **i Godziny pracy**

Proszę przestrzegać krajowych/lokalnych przepisów określających dopuszczalne godziny pracy urządzeniem (w razie potrzeby zwrócić się do odpowiedniego urzędu administracji państwowej).

#### **Przed przystąpieniem do pracy**

Sprawdzić:

- wszystkie elementy wyposażenia bezpieczeństwa,
- poziom oleju (patrz podręcznik silnika),
- poziom paliwa w zbiorniku,
- ciśnienie opon,
- otwory wylotu powietrza w obszarze silnika, czy nie są zanieczyszczone brudem lub resztkami skoszonej trawy.

#### **Tankowanie i sprawdzanie poziomu oleju**

##### **i Wskazówka:**

Silnik napełniony jest fabrycznie olejem – proszę sprawdzić poziom oleju, w razie potrzeby dopełnić.

- Zatankować benzynę „bezołowiową“ – patrz podręcznik silnika.
- Napełnić zbiornik maksymalnie do wysokości 2,5 cm poniżej dolnej krawędzi króćca wlewu paliwa.
- Dokładnie zamknąć zbiornik.
- Sprawdzić poziom oleju. Poziom oleju wskazany na miarce musi znaleźć się pomiędzy oznaczeniami „Full/max.“ i „Add/min.“ (patrz również podręcznik obsługi silnika).

#### **Sprawdzanie ciśnienia opon**

##### **i Wskazówka:**

Ze względów produkcyjnych ciśnienie w oponach może być wyższe, niż wartość wymagana:



- Sprawdzić ciśnienie opon. W razie potrzeby skorygować (patrz rozdział „Przegląd i konserwacja“):
  - z przodu: 1,0 bar
  - z tyłu: 0,7 bar

## Nastawianie siedzenia kierowcy

Rysunek 2

- Ustawić siedzenie w żądanej pozycji.

## Nastawianie kierownicy (zależnie od modelu)





Rysunek 3

- Nacisnąć przycisk blokady i ustawić kierownicę w żądanej pozycji (a, b, c).

### Wskazówka:

Zwrócić uwagę, aby przycisk blokady prawidłowo zaskoczył!

## Włączanie silnika

- Otworzyć zawór benzynowy (jeżeli jest – patrz instrukcja obsługi silnika).
- Zająć miejsce na siedzeniu kierowcy.
- Wyłączyć zespół tnący i ustawić w górnej pozycji:
  - Dźwignię PTO ustawić w pozycji wyłączenia .
  - Dźwignię nastawiania wysokości cięcia nastawić na „5” (zespół tnący u góry).
- Włączyć hamulec postojowy.
- Ustawić dźwignię kierunku jazdy na „N”.
- Ustawić dźwignię gazu na .
- Przy zimnym silniku pociągnąć choke (ssanie), względnie nastawić dźwignię gazu w pozycji .
- Przekręcić kluczyk zapłonowy do pozycji  i przytrzymać, aż do włączenia się silnika (maksymalnie 5 sekund, następnie zaczekać 10 sekund i w razie potrzeby powtórzyć próbę). Jeżeli silnik włączy się, przekręcić kluczyk do pozycji .
- Jak tylko silnik zapali, cofnąć powoli dźwignię ssania choke/dźwignię gazu, aż silnik zacznie pracować równomiernie.

## Wyłączanie silnika

- Ustawić dźwignię gazu w pozycji środkowej.
- Pozostawić pracujący silnik na ok. 20 sekund.

- Nastawić kluczyk zapłonowy na /0.
- Wyjąć kluczyk zapłonowy.
- Przed opuszczeniem urządzenia włączyć hamulec postojowy.

## Jazda

### **Niebezpieczeństwo**

*Gwałtowny rozbieg, nagłe zatrzymanie i jazda z dużą prędkością to czynniki, które zwiększają niebezpieczeństwo wypadku i mogą doprowadzić do uszkodzenia urządzenia. Zachować szczególną ostrożność podczas jazdy do tyłu. Kierownicy ani siedzenia kierowcy nie wolno nigdy nastawiać/przestawiać podczas jazdy.*

### **Uwaga. Niebezpieczeństwo uszkodzenia urządzenia.**

*Nie wolno nigdy zmieniać kierunku jazdy, zanim urządzenie całkowicie się nie zatrzyma.*

- Wystartować silnik w opisany sposób.
- Zwolnić hamulec postojowy: Całkowicie nacisnąć pedał sprzęgła/hamulca a dźwignię ustawić na jeden z zakresów prędkości.
- Ustawić dźwignię kierunku jazdy w żądanej pozycji.
- Powoli zwalniać pedał sprzęgła/pedał hamulca; urządzenie jedzie.

## Zatrzymywanie urządzenia

- Nacisnąć pedał sprzęgła/pedał hamulca, aż urządzenie się zatrzyma.

## Koszenie

Przed jazdą do tyłu wyłączyć zespół tnący i ustawić w górnej pozycji.

### Wskazówka:

Podczas jazdy do tyłu z włączonym zespołem tnącym silnik wyłącza się automatycznie.

- Wystartować silnik w opisany sposób.
- Dźwignię gazu nastawić na , aby zapewnić wystarczającą moc.
- Zwolnić hamulec postojowy: Całkowicie nacisnąć pedał sprzęgła/hamulca a dźwignię ustawić na jeden z zakresów prędkości.
- Dźwignię kierunku jazdy nastawić na „F”/jazdę do przodu.

- Włączyć zespół tnący:
  - Włączanie PTO .
- Opuścić zespół tnący.
- Powoli zwalniać pedał sprzęgła/pedał hamulca; urządzenie jedzie.

## Opróżnianie kosza na trawę

Gdy ścięta trawa pozostaje na podłożu lub wskaźnik stanu napełnienia (17, rysunek 1) wskazuje, że kosz jest pełny:

- Zatrzymać urządzenie.
- Włączanie hamulca postojowego.
- Wyłączyć zespół tnący.

Rysunek 10a

- Kosz na trawę chwycić za tylny uchwyt, pociągnąć do góry i opróżnić.

albo

Rysunek 10b

- Wyłączyć silnik i zaczekać, aż wszystkie ruchome części się zatrzymają.
- Zdjąć kosz na trawę.
- Wysypać zawartość.
- Założyć ponownie kosz.

## Uwagi ogólne

Przy nastawianiu wysokości cięcia i prędkości jazdy zwracać uwagę na to, aby nie przeciążyć urządzenia.

Aby zapewnić bezawaryjną pracę, należy dopasować odpowiednio wysokość cięcia i prędkość jazdy w zależności od długości, rodzaju i wilgotności koszonej trawy.

W przypadku zatykania kanału wyrzutowego należy zredukować prędkość jazdy i nastawić większą wysokość koszenia.

## Wyłączanie urządzenia

- Zatrzymać urządzenie.
- Wcisnąć całkowicie pedał hamulca i włączyć hamulec postojowy.
- Wyłączyć zespół tnący i ustawić w górnej pozycji.
- Ustawić dźwignię gazu w pozycji środkowej.
- Po upływie 20 sekund ustawić kluczyk zapłonowy w pozycji /„0”.
- Wyjąć kluczyk zapłonowy.

### Wskazówka:

Urządzenie odstawiać tylko po ochłodzeniu silnika i zawsze w zamkniętym pomieszczeniu.

## Wyposażenie (opcja)

### **Niebezpieczeństwo zranienia narzędziem tnącym.**

Założyć rękawice ochronne.

Rysunek 6

### **Koszenie z wyrzutem bocznym**

Wyposażenie: klapa otworu wyrzutowego (c)

- Dźwignię nastawiania wysokości cięcia nastawić na „1” (zespół tnący na dole).
- Wyjąć kanał wyrzutowy (b).
- Zamontować klapę otworu wyrzutowego (c).

### **Koszenie na ściółkę**

Wyposażenie: element zamykający do koszenia z rozdrabnianiem (d)

- Dźwignię nastawiania wysokości koszenia ustawić na „1” (zespół tnący na dole).
- Wyjąć kanał wyrzutowy (b).
- Zamontować element zamykający do koszenia z rozdrabnianiem (d).

### **Wskazówka:**

Jeżeli w zakresie dostawy do wyposażenia zespołu do mulczowania należy specjalny nóż rozdrabniający (zależnie od modelu), jego montaż może być wykonany tylko w uprawnionym warsztacie specjalistycznym (moment dokręcania 122 Nm).

### **Wskazówka:**

Ze względów uwarunkowanych systemem blokady bezpieczeństwa kosz na trawę (a) musi być zamontowany także przy koszeniu z wyrzutem bocznym, względnie z mulczowaniem.

## Wskazówki dotyczące pielęgnacji trawy

Kilka wskazówek, aby trawa była mocna i rosła równomiernie.

### **Koszenie**

Trawa to wiele różnych gatunków roślin trawiastych. Częste koszenie sprzyja wzrostowi tych gatunków traw, które rozwijają mocne korzenie i tworzą twardą darni.

Przy rzadkim koszeniu rozwijają się szczególnie trawy wysoko rosnące i dzikie ziele (np. koniczyna, stokrotki ...).

Normalna wysokość trawy wynosi ok. 4–5 cm. Kosić należy tylko  $\frac{1}{3}$  wysokości całkowitej; czyli przy wysokości 7–8 cm należy skosić trawę do wysokości normalnej.

Nie kosić trawy krócej niż do wysokości 4 cm, w przeciwnym przypadku, jeżeli jest sucho, darni ulegnie zniszczeniu. Trawę, która urosła wysoko (np. po urlopie) kosić etapami, aż do wysokości normalnej.

### **Koszenie na ściółkę (z wyposażeniem dodatkowym)**

Podczas koszenia trawa zostaje pocięta na małe kawałki (ok. 1 cm) i pozostaje na trawniku.

W ten sposób zatrzymuje się wiele składników odżywczych.

Optymalny wynik uzyskuje się wtedy, jeżeli zawsze będzie utrzymywana krótka trawa, patrz również rozdział „Koszenie”.

Przy koszeniu na ściółkę przestrzegać następujących wskazówek:

- Nie kosić mokrej trawy.
- Nie kosić więcej niż maksymalnie 2 cm z całej długości źdźbła trawy.
- Jechać powoli.
- Używać maksymalnej liczby obrotów silnika.
- Regularnie czyścić zespół tnący.

## Transport urządzenia

Przy zmianie obszaru pracy można przejechać urządzeniem tylko krótkie odcinki. Do pokonania większych odległości użyć pojazdu transportowego.

Wskazówka: Zgodnie z przepisami ruchu drogowego urządzenie nie jest dopuszczone do ruchu na drogach publicznych.

### **Mniejsze odległości**

#### **Niebezpieczeństwo**

Obracający się zespół tnący może pochwytać i wyrzucić przedmioty leżące na ziemi, a tym samym spowodować szkody.

- Proszę wyłączyć zespół tnący przed jazdą urządzeniem.

## Większe odległości

#### **Uwaga**

#### **Szkody transportowe**

Użyte środki transportu (np. pojazd transportowy, pomost załadowniczy i in.) muszą być zastosowane zgodnie z przeznaczeniem (patrz odpowiednie instrukcje obsługi). Na czas transportu należy zabezpieczyć urządzenie przed przesunięciem się.

#### **Niebezpieczeństwo zagrożenia środowiska poprzez wylanie się paliwa**

Nie wolno transportować urządzenia w przechylonej pozycji.

- Przygotować pojazd transportowy.
- Przystawić pomost załadowniczy do pojazdu transportowego.
- Urządzenie wsunąć na pomost ręcznie, na wolnym biegu.
- Włączyć hamulec postojowy.
- Zabezpieczyć urządzenie przed przesunięciem się.

## Czyszczenie/Przegląd i konserwacja

#### **Niebezpieczeństwo zranienia poprzez przypadkowe włączenie silnika**

Proszę chronić się przed zranieniem. Przed przystąpieniem do jakichkolwiek prac przy urządzeniu należy:

- Wyłączyć silnik.
- Wyjąć kluczyk zapłonowy.
- Włączyć hamulec postojowy.
- Odczekać, aż wszystkie ruchome części całkowicie się zatrzymają; silnik musi się ochłodzić.
- Wyjąć wtyczkę świec zapłonowych, aby uniemożliwić przypadkowe włączenie silnika.

#### **Uwaga**

Do czyszczenia nie wolno stosować wysokociśnieniowych urządzeń czyszczących.

## Czyszczenie

### Wskazówka:

Po każdym użyciu gruntownie wyczyścić urządzenie.

- Ustawić urządzenie na twardej, płaskiej powierzchni.
- Włączyć hamulec postojowy.

### Czyszczenie zespołu tnącego

 **Niebezpieczeństwo zranienia ostrymi nożami**  
Założyć rękawice ochronne.

Proszę czyścić narzędzia tnące z zachowaniem najwyższej ostrożności.

### Uwaga

#### Uszkodzenie silnika

Urządzenia nie przechylać więcej niż 30°. Paliwo może przelać się do komory gaźnika i spowodować uszkodzenie silnika.

- Ustawić zespół tnący w najwyższej pozycji.
- Wyczyścić obszar zespołu tnącego szczotką, zmiotką lub ścierką.

### Zespół tnący z dyszą czyszczącą (zależnie od modelu)

Rysunek 9

Urządzenie ustawić na płaskim podłożu bez piasku, kamieni, itp. i zaciągnąć hamulec postojowy.

1. Przymocować wąż wodny do dyszy czyszczącej dostępną w handlu złączką szybkołączącą. Otworzyć zawór wodny.
2. Wystartować silnik.
3. Opuścić zespół tnący i włączyć na kilka minut.
4. Wyłączyć zespół tnący i silnik.
5. Zdjąć wąż wodny.

Powtórzyć kroki 1–5 na drugiej dyszy czyszczącej (jeżeli jest).

Po zakończeniu czynności czyszczenia (kroki 1–5):

- Ustawić zespół tnący w górnym położeniu.
- Wystartować silnik i włączyć zespół tnący na kilka minut, aby go wysuszyć.

### Czyszczenie kosza na trawę

- Kosz na trawę zdjąć i opróżnić.
- Kosz na trawę można wymyć silnym strumieniem wody (z węża ogrodowego).

- Przed ponownym założeniem kosz dokładnie wysuszyć.

## Przeгляд i konserwacja

Przestrzegać przepisów dotyczących przeglądów i konserwacji podanych w instrukcji obsługi silnika.

Na zakończenie sezonu proszę zlecić sprawdzenie, przegląd i konserwację urządzenia w uprawnionym warsztacie specjalistycznym.

### Uwaga

#### Zagrożenie środowiska olejem silnikowym

Stary, zużyty olej pozostały po wymianie oleju należy oddać w odpowiednim punkcie zbioru oleju lub w przedsiębiorstwie oczyszczania miasta.

#### Zagrożenie środowiska akumulatorami

Zużytych akumulatorów nie wolno wyrzucać do domowych śmieci.

Zużyte akumulatory należy oddać w punkcie zakupu lub w przedsiębiorstwie oczyszczania miasta. Przed oddaniem starego urządzenia na złom należy wymontować z niego akumulator.

### Zastosowanie kabla startowego

#### Niebezpieczeństwo

Kablem startowym nie wolno nigdy mostkować uszkodzonych ani zamrożonych akumulatorów. Zwracać uwagę, aby urządzenia i zaciski kabli się nie zetknęły, a zapłony były wyłączone.

- Czerwony kabel startowy przyłączyć do biegunów dodatnich (+) akumulatora rozładowanego (wspomaganego) i akumulatora dawcy (wspomagającego).
- Czarny kabel startowy przyłączyć najpierw do bieguna ujemnego (-) akumulatora dawcy (wspomagającego). Drugi zacisk zaczepić na ramie bloku silnika pojazdu z rozładowanym akumulatorem (możliwie nadal od akumulatora).

### Wskazówka:

Jeżeli akumulator dawcy zamontowany jest w pojeździe, nie wolno włączać tego pojazdu podczas procesu wspomaganego startu drugiego pojazdu.

- Wystartować urządzenie z rozładowanym akumulatorem i włączyć hamulec postojowy.
- Kable startowe odłączyć w odwrotnej kolejności.

## Ciśnienie opon

### Uwaga

Nie wolno nigdy przekraczać maksymalnego dopuszczalnego ciśnienia opon (patrz bieżnik opony). Przy pompowaniu opon nie wolno stać przed ani nad oponą.

Zalecane robocze ciśnienie opon wynosi:

- z przodu: 1,0 bar
- z tyłu: 0,7 bar

Zbyt wysokie ciśnienie opon skraca czas ich użytkowania. Ciśnienie opon należy sprawdzać przed każdą jazdą.

### Po 5 godzinach pracy

- Pierwszy raz wymienić olej. Kolejne wymiany oleju patrz podręcznik obsługi silnika. Do spuszczenia oleju stosować rynną olejową (opcja, rysunek 8).

### Po 10 godzinach pracy

- Wszystkie punkty obrotu i łożyskowe (dźwignia obsługi, nastawianie wysokości zespołu tnącego, pedał sprzęgła/pedał hamulca, ...) posmarować kilkoma kroplami oleju lekkiego.
- Wyczyścić bieguny akumulatora.

### Co 25 godzin pracy

- Wszystkie wały z nożami, wałki naprężające i uchwyty wałków naprężających posmarować na gniazdach posmarowocym smarem typu 251H EP. Prace te zlecić do wykonania w uprawnionym warsztacie specjalistycznym.
- Posmarować zęby przekładni kierownicy smarem uniwersalnym.
- Posmarować przeguby układu kierowniczego kilkoma kroplami oleju lekkiego.

- Łożyska i osie przednich kół posmarować na gniazdach smarowych odpowiednim smarem uniwersalnym.

### Co 50 godzin pracy

- Zanieczyszczenia i resztki trawy zgromadzone na przekładni napędowej zlecić do usunięcia w uprawnionym warsztacie specjalistycznym.

### Co 2 miesiące

Tylko dla akumulatorów typu 2:

- Komory akumulatora dopełnić wodą destylowaną do wysokości 1 cm poniżej otworu napełniania.

### W razie potrzeby

#### Ładowanie akumulatora

Jeżeli urządzenie nie będzie używane dłuższy czas, zaleca się wymontować akumulator z urządzenia i naładować go przed składowaniem, oraz co 2 miesiące podczas składowania i przed ponownym montażem w urządzeniu.

#### Wskazówka:

Przestrzegać wskazówek podanych w instrukcji obsługi prostownika do ładowania akumulatorów.

#### Wymiana bezpieczników

- Wymienić uszkodzone bezpieczniki na nowe o tym samym oporze.

#### Jeden raz na sezon

- Posmarować zęby przekładni kierownicy smarem uniwersalnym.
- Posmarować przeguby układu kierowniczego kilkoma kroplami oleju lekkiego.
- Wszystkie punkty obrotu i łożyskowe (dźwignia obsługi, nastawianie wysokości zespołu tnącego, pedał sprzęgła/pedał hamulca, ...) posmarować kilkoma kroplami oleju lekkiego.
- Wyczyścić świece zapłonowe i nastawić odległość elektrod lub wymienić świece zapłonowe, patrz podręcznik obsługi silnika.
- Zlecić smarowanie osi tylnych kół specjalnym smarem (niezwilżalnym wodą) w uprawnionym warsztacie specjalistycznym.
- Zlecić w autoryzowanym warsztacie specjalistycznym ostrzenie lub wymianę noży tnących.

## Przechowywanie urządzenia

### Uwaga

#### Uszkodzenie urządzenia

Urządzenie (z ochłodzonym silnikiem) przechowywać tylko w czystym i suchym pomieszczeniu. Na dłuższy okres przechowywania, np. w okresie zimy, należy koniecznie zabezpieczyć urządzenie przed rdzą.

Po sezonie, albo na okres nieużywania urządzenia przez dłużej niż 1 miesiąc należy:

- Wyczyścić urządzenie i kosz na trawę.
- W celu ochrony przed rdzą przetrzeć wszystkie części metalowe naoliwioną ścierką lub naoliwić olejem z rozpylacza.
- Naładować akumulator prostownikiem.
- Jeżeli urządzenie ma być odstawione do przechowania na zimę, należy wymontować akumulator z urządzenia, naładować i przechowywać w suchym, chłodnym miejscu (chronić przed mrozem). Doładować co 4–6 tygodni i przed ponownym zamontowaniem w urządzeniu.
- Złać paliwo (tylko na wolnym powietrzu) i przygotować silnik do przechowywania w sposób opisany w podręczniku obsługi silnika.
- Napełnić opony powietrzem zgodnie z parametrami podanymi na ich obrzeżu. Opony, które nie posiadają na brzegu oznaczenia ciśnienia należy pompować do ciśnienia 0,9.
- Urządzenie przechowywać w pomieszczeniu czystym i suchym.

## Gwarancja

W każdym kraju obowiązują warunki gwarancji wydanej przez nasze przedstawicielstwo handlowe w danym kraju lub przez importera. Ewentualne usterki urządzenia usuwane są w okresie gwarancji bezpłatnie, o ile spowodowane są błędem materiałowym lub produkcyjnym.

W przypadku roszczenia gwarancyjnego proszę zwrócić się do punktu zakupu urządzenia lub najbliższego oddziału naszej firmy.

## Informacje dotyczące silnika

Producent silnika odpowiada za wszystkie problemy związane z mocą, pomiarem mocy, danymi technicznymi, gwarancją i serwisem. Informacje podane są w oddzielnym podręczniku obsługi należącym do zakresu dostawy i wydany przez producenta silnika.

## Usuwanie drobnych usterek

### Niebezpieczeństwo zranienia poprzez przypadkowe włączenie silnika

Proszę chronić się przed zranieniem. Przed przystąpieniem do jakichkolwiek prac przy urządzeniu należy:

- Wyłączyć silnik.
- Wyjąć kluczyk zapłonowy.
- Włączyć hamulec postojowy.
- Odczekać, aż wszystkie ruchome części całkowicie się zatrzymają; silnik musi się ochłodzić.
- Wyjąć wtyczkę świec zapłonowych, aby uniemożliwić przypadkowe włączenie silnika.

Zakłócenia w działaniu urządzenia spowodowane są często błahymi przyczynami, które powinni Państwo poznać i częściowo sami usunąć. W wątpliwych przypadkach proszę zwrócić się do autoryzowanego warsztatu specjalistycznego.

Problem	Możliwa(-e) przyczyna(-y)	Czynności
Rozrusznik nie pracuje.	Zadziałał system blokady bezpieczeństwa.	Przed wystartowaniem urządzenia zająć miejsce na siedzeniu kierowcy, wcisnąć całkowicie pedał hamulca, względnie włączyć i zaaretować hamulec postojowy. Wyłączyć zespół tnący. Kosz na trawę montować razem z kanałem wyrzutowym lub klapą wyrzutową, albo z elementem zamykającym mulczowanie.
	Akumulator nie jest prawidłowo podłączony.	Przyłączyć czerwony przewód elektryczny do bieguna dodatniego (+) akumulatora, a czarny do bieguna ujemnego (-).
	Akumulator jest pusty lub słaby.	Zależnie od typu akumulatora sprawdzić poziom kwasu akumulatorowego w komorach akumulatora. W razie potrzeby dopełnić wodą destylowaną do wysokości 1 cm poniżej krawędzi otworu wlewu. Następnie naładować akumulator.
	Zadziałał bezpiecznik.	Wymienić bezpiecznik. Jeżeli ponownie się przepali, poszukać przyczyny (najczęściej zwarcie).
	Poluzowany kabel masowy między silnikiem i ramą.	Przyłączyć kabel masowy.
Rozrusznik się kręci, ale silnik nie startuje.	Nieprawidłowa pozycja Choke i dźwigni gazu.	Włączyć choke. Ustawić dźwignię gazu na  .
	Do gaźnika nie wpływa paliwo, zbiornik paliwa jest pusty.	Napełnić paliwem.
	Świece zapłonowe są zanieczyszczone lub uszkodzone.	Sprawdzić świece zapłonowe, patrz podręcznik obsługi silnika.
	Brak iskry zapłonowej.	Zlecić sprawdzenie zapłonu w autoryzowanym warsztacie specjalistycznym.
Silnik dymi.	Za dużo oleju w silniku.	Natychmiast wyłączyć urządzenie. Sprawdzić poziom oleju.
	Silnik jest uszkodzony.	Natychmiast wyłączyć urządzenie. Zlecić sprawdzenie silnika w autoryzowanym warsztacie specjalistycznym.
Silne drgania.	Uszkodzony wał noży lub uszkodzony nóż.	Natychmiast wyłączyć urządzenie. Zlecić wymianę uszkodzonych części w autoryzowanym warsztacie specjalistycznym.
Zespół tnący nie wyrzuca trawy, albo cięcie jest nieczyste.	Za niska liczba obrotów.	Dodać więcej gazu.
	Za duża prędkość jazdy.	Nastawić mniejszą prędkość jazdy.
	Nóż jest tępy.	Zlecić ostrzenie lub wymianę noża w autoryzowanym warsztacie specjalistycznym.
Silnik pracuje, zespół tnący nie kosi.	Pasek klinowy jest zerwany.	Zlecić wymianę paska klinowego w autoryzowanym warsztacie specjalistycznym.

# MTD Products Aktiengesellschaft

Industriestraße 23  
D-66129 Saarbrücken  
Germany

 ++ 49-6 80 57 90 •  ++ 49-6 80 57 94 42  
[www.mtdproducts.eu](http://www.mtdproducts.eu)

---

## AT

MTD Handelsgesellschaft mbH

Welser Straße 122  
4614 Marchtrenk

 07 24 26 05 55

 07 24 26 05 54

## DA

MTD Denmark ApS

Messingvej 22 C  
8940 Randers SV

 87 11 91 00

 87 11 96 00

## HU

MTD Hungária Kft

Dózsa György út 1  
8248 Nemesvámos

 06 88 51 55 00

 06 88 50 55 20

## BE NL L

MTD Benelux N.V.

Prins Albertlaan 96  
B-8870 Izegem

 ++32-51 40 24 41

 ++32-51 40 37 75

## FR

MTD International France

B.P. 453 Saint-Etienne du Rouvray  
76806 Cedex

 02 32 91 94 32

 02 32 91 94 36

## SV

MTD Trädgårdsmaskiner

Sätunavägen 3  
52141 Falköping

 0 51 51 71 00

 0 51 57 11 41 4

## DE

MTD Products Aktiengesellschaft  
Geschäftsbereich Fachhandel

Industriestraße 9–11  
73054 Eislingen / Fils

 0 71 61 85 05 0

 0 71 61 85 05 70

## EN

E.P.Barrus LTD

Launton Road  
OX6 0UR Bicester, Oxfordshire

 0 18 69 36 36 36

 0 18 69 36 36 20

## CH

MTD Schweiz AG

Allmendstraße 14  
5612 Villmergen

 05 66 18 46 00

 05 66 18 46 09

## PL

MTD Poland sp. z o.o.

Ul. Ogrodnicza 1  
84-252 Orle

 058 57 20 701

 058 57 20 699

## RUS

ООО «МТД Садовая Техника»

109651 Россия, Москва  
Ул. Иловайская, дом 2Б  
стр. 1, офис 12

 495 356 70 01

 495 356 70 01