



**FR**      **TARIERE THERMIQUE 51,7CC**  
Manuel d'instructions et d'utilisation

**EN**      **GASOLINE EARTH AUGER 51.7CC**  
User and maintenance manual

**IT**      **TRIVELLA A SCOPPIO 51,7CC**  
Manuale di istruzioni e di manutenzione

**Réf. / Art. Nr. : 62334**

**AVERTISSEMENT :**

Lire et assimiler ce manuel avant d'assembler ou d'utiliser ce produit.  
Une utilisation incorrecte du produit pourrait causer de graves blessures et des dommages.  
Conserver ce manuel pour pouvoir le consulter ultérieurement.

**Note : Informations et photos non contractuelles susceptibles d'être modifiées sans préavis.  
Le produit livré peut être différent par rapport aux photos.  
Sous réserve de modifications techniques.**

**WARNING:**

Carefully read this instruction manual before operating this appliance.  
Incorrect operation may cause injury and/or damages.  
Please keep this manual for future reference.

**Note: Non-contractual information and photos, which may be changed without prior notice.  
Actual product may differ from illustrative photos.  
Subject to technical changes and improvements.**

**ATTENZIONE:**

Leggere attentamente questo manuale di istruzioni prima di utilizzare l'attrezzo.  
Il funzionamento non corretto può causare lesioni e/o danni.  
Conservare il presente manuale per futuri consulti.

**Nota : Informazioni e foto non contrattuali suscettibili a essere modificate senza preavviso.  
Il prodotto può essere differente in relazione alle foto.  
Salvo riserva di modifiche tecniche.**

## FR – Traductions des instructions originales (Traduction de la notice originale)

I. Nomenclature

III. Consignes de sécurité

V. Utilisation

II. Caractéristiques techniques

IV. Mise en route

VI. Entretien et Entreposage

I. NOMENCLATURE

Voir Fig.1

II. CARACTÉRISTIQUES

Voir tableau 1

III. CONSIGNES DE SÉCURITÉ



### **AVERTISSEMENT - Lire tous les avertissements de sécurité et toutes les instructions.**

*Ne pas suivre les avertissements et instructions peut donner lieu à un choc électrique, un incendie et/ou une blessure sérieuse.*

*Avant d'utiliser ce produit, veuillez lire et assimiler l'ensemble des consignes de sécurité.*



*Ne pas utiliser ou entretenir le produit si vous ne comprenez pas l'ensemble des instructions de ce manuel.*

*Il convient de toujours suivre les consignes de sécurité afin de réduire les risques de dommages aux biens, et de réduire tout risque de blessures et de dommages envers soi-même et d'autres personnes et/ou animaux.*

**Conserver tous les avertissements et toutes les instructions pour pouvoir s'y reporter ultérieurement.**

*Conserver le manuel avec le produit ou en lieu sûr, afin de pouvoir vous y reporter chaque fois que vous avez une question sur son utilisation ou son entretien.*

*Remettre les consignes de sécurité à toute personne devant travailler avec la machine.*

*Transmettre le manuel à tout utilisateur lors du prêt ou de la cession du produit.*



**ATTENTION : L'utilisation de ce produit est réservée à des utilisateurs qualifiés, ayant au préalable lu ce manuel d'instructions**

**Seuls des adultes ayant reçu des instructions adéquates doivent utiliser ce produit.**

**Cet appareil n'est pas prévu pour être utilisé par des personnes (y compris les enfants) dont les capacités physiques, sensorielles ou mentales sont réduites, ou des personnes dénuées d'expérience ou de connaissance, sauf si elles ont pu bénéficier, par l'intermédiaire d'une personne responsable de leur sécurité, d'une surveillance ou d'instructions préalables ou formation concernant l'utilisation de l'appareil.**

















**Si les étiquettes d'avertissement se décollent, deviennent sales ou impossibles à lire, commander de nouvelles étiquettes auprès du revendeur pour les remplacer.**



**Ne pas modifier votre machine.**

**La garantie sera annulée si la machine a été modifiée ou utilisée de manière non-conforme aux instructions de ce mode d'emploi.**

### 3.1- Symboles (Explication des symboles présents sur l'outil, le cas échéant).

	<p>Signale un risque de blessures graves et/ou dommages et/ou de détérioration du produit en cas de non-respect des consignes de sécurité</p>
 	<p><b>Apprenez à connaître le produit</b>  Lire le manuel d'instructions.  Lire attentivement et assimiler le manuel et les étiquettes signalétiques sur le produit.  Familiarisez-vous avec ses fonctionnalités et ses limites ainsi que les risques qui lui sont propres.  Assurez-vous que tous les utilisateurs lisent le manuel.  L'utilisation de ce produit est réservée à des utilisateurs capables ayant au préalable lu ce manuel d'instructions et suivi une formation.  Ne jamais laisser une personne sans formation ou instructions utiliser ce produit.  Conserver ce manuel à portée de main pour toute référence ultérieure.</p>
     	<p><b>Porter des équipements de protection</b>  - <b>Port de lunettes de sécurité obligatoire !</b> Protéger vos yeux et votre visage. Ce produit peut projeter des débris dans l'air.  La projection de ces débris peut provoquer des blessures permanentes aux yeux, au visage et à la tête.  Toujours porter une visière ou des lunettes de sécurité ainsi qu'un casque afin de protéger les yeux et/ou le visage et la tête contre les débris.  Note : Les lunettes de correction visuelle ne sont pas des lunettes de sécurité.  - <b>Port de protection auditive obligatoire !</b> Porter un casque contre le bruit généré par la machine en cours d'opération.  - <b>Port de gants de protection obligatoire !</b>  - <b>Port de chaussures de protection obligatoire !</b>  Pendant l'utilisation, il est recommandé de porter des gants isolants et des chaussures à semelle anti-dérapantes. Porter des gants de protection afin de protéger les mains contre les éclats. Porter des chaussures de sécurité afin de protéger les pieds contre une chute accidentelle de matériau.</p>
  	<p><b>Seul l'opérateur peut rester dans l'aire de travail de la machine. Gardez les personnes non impliquées, ainsi que les animaux domestiques et de ferme, hors de la zone à risque (à une distance minimale de 5 m)</b></p> <p><b>Garder les personnes et enfants éloignés.</b>  Tout autre personne doit rester à distance (5m minimum) de l'aire de travail, tout particulièrement lorsque le produit est en marche.  Les personnes de moins de 16 ans ne sont pas autorisées à utiliser le produit.  Les personnes de moins de 18 ans doivent avoir suivi une formation pour une utilisation correcte et en toute sécurité du produit et doivent rester sous la supervision d'un adulte responsable de leur sécurité.  Conservez les personnes et animaux éloignés du produit et de l'aire de travail.  Le produit doit être uniquement actionné par une seule personne.</p>
 	<p><b>Attention au risque d'incendie.</b>  Ne pas fumer dans l'aire de travail !  Ne pas fumer ou approcher de flamme nue pendant l'utilisation du produit ou lorsque vous remplissez le réservoir.  Ne jamais mettre en marche le produit à proximité de flammes ou d'étincelles.  Le mélange est inflammable et peut exploser.</p>







  	<p><b>Ne pas renverser de mélange sur le sol ou dans l'aire de travail.</b></p> <p><b>Protection de l'environnement</b>  Rapportez le mélange à un point de collecte ou suivez la réglementation en vigueur dans le pays d'utilisation.  Ne pas déverser dans le caniveau, le sol, l'eau, ou dans l'environnement.  Ne pas mélanger avec d'autres débris ou déchets.</p>
 	<p><b>Contrôler le produit !</b>  <b>Ne pas démonter ou modifier les dispositifs de protection et de sécurité.</b>  Avant toute utilisation, inspecter le produit, vérifier que les dispositifs de protection soient en place et fonctionnent correctement.  Prendre l'habitude de vérifier que les clés de réglage sont retirées de l'outil avant de mettre sous tension ou en marche.  Remplacer toute pièce endommagée, manquante ou usée avant d'utiliser le produit.  Assurez-vous que tous les écrous, boulons, vis, connecteurs, etc. soient correctement serrés.  Vérifier toujours le niveau d'essence dans le réservoir.  Ne jamais utiliser le produit s'il doit être réparé ou s'il est en mauvaise condition mécanique.</p>
	<p><b>Prévenir les accidents</b>  <b>Risque de coupure et d'écrasement ! Ne jamais touchez des parties dangereuses lorsque la mèche est en mouvement.</b>  <b>Faites toujours très attention au mouvement de la mèche.</b>  <b>Danger ! Se tenir à distance des pièces mobiles !</b>  Utiliser uniquement vos mains pour actionner les leviers de commande.  Tenir vos mains, pieds et toute autre partie du corps éloignées de toutes les pièces en mouvement.</p>
	<p><b>Attention ! Surface chaude.</b>  Risque de brûlures.  Ne jamais toucher le corps du moteur ou l'échappement à mains nues quand le moteur est en marche ou immédiatement après l'arrêt du moteur.</p>
	<p>Ne pas exposer aux intempéries, à l'humidité (ex. : à la pluie, à la neige...)  Ne pas utiliser dans des locaux humides ou mouillés.  L'appareil ne doit pas être arrosé d'eau (source de danger ; car présence de courant électrique).  Ne pas travailler avec l'appareil en extérieur lorsqu'il pleut.</p>
	<p><b>Ne jamais laisser sans surveillance un produit en fonctionnement.</b>  Ne pas laisser le produit en marche sans surveillance.  Ne pas laisser le produit tant qu'il n'est pas complètement arrêté et débranché la bougie.</p>





### 3.2- Symboles utilisés sur la machine

Des symboles en relief ont été placés sur la machine pour assurer la sécurité à l'usage et faciliter l'entretien. Prendre soin d'observer les indications suivantes afin de ne pas commettre d'erreur.

	Orifice de remplissage du "MELANGE" <b>Emplacement</b> : Sur le bouchon de carburant
<b>CHOKE OFF</b>	Starter : position fermée <b>Emplacement</b> : capot de l'échappement
<b>CHOKE ON</b>	Starter : position ouverte <b>Emplacement</b> : capot de l'échappement

### 3.3- Consignes de sécurité

	<ol style="list-style-type: none"> <li>1. Lire ce manuel attentivement jusqu'à une compréhension totale et suivre toutes les instructions de sécurité et d'utilisation.</li> <li>2. Conserver ce mode d'emploi à portée de la main pour le consulter au moindre doute. Si une question reste sans réponse, contacter le revendeur où vous avez acheté la machine.</li> </ol>
	<ol style="list-style-type: none"> <li>3. Ne pas oublier de donner le manuel avec la machine en cas de revente ou de prêt.</li> <li>4. Ne pas laisser des enfants ou toute personne incapable de comprendre les instructions, utiliser cette machine.</li> </ol>
	<p><b>CONDITIONS DE TRAVAIL</b></p> <ol style="list-style-type: none"> <li>1. Lors de l'utilisation de cette machine, il est nécessaire de porter des vêtements appropriés et des équipements de sécurité.             <ol style="list-style-type: none"> <li>(1) Casque</li> <li>(2) Casque antibruit</li> <li>(3) Lunettes ou masque de protection</li> <li>(4) Gants de travail épais</li> <li>(5) Chaussures de sécurité à semelle antidérapante</li> </ol> </li> <li>2. Les objets suivants doivent être emportés sur le lieu de travail.             <ol style="list-style-type: none"> <li>(1) Les outils fournis avec la machine</li> <li>(2) Une réserve de carburant</li> <li>(3) Une mèche de rechange</li> <li>(4) Matériel pour délimiter la zone de travail</li> <li>(5) Un sifflet (pour collaborateur ou en cas d'urgence)</li> </ol> </li> <li>3. Ne pas porter de vêtements larges, de short, de bijoux, de sandales ou travailler pieds nus. Ne pas porter quoi que ce soit pouvant être happé par les pièces en mouvement de la machine. Porter les cheveux longs noués au-dessus des épaules.</li> </ol>
	<ol style="list-style-type: none"> <li>1. Lire ce manuel attentivement jusqu'à une compréhension totale et suivre toutes les instructions de sécurité et d'utilisation.</li> <li>2. Conserver ce mode d'emploi à portée de la main pour le consulter au moindre doute. Si une question reste sans réponse, contacter le revendeur où vous avez acheté la machine.</li> <li>3. Ne pas oublier de donner le manuel avec la machine en cas de revente ou de prêt.</li> <li>4. Ne pas laisser des enfants ou toute personne incapable de comprendre les instructions, utiliser cette machine.</li> </ol>
	<p>Utiliser le produit uniquement en plein air ou dans un local bien ventilé. Ne jamais mettre la machine en marche à l'intérieur d'une pièce ou d'un bâtiment. Les gaz d'échappement sont dangereux car ils contiennent du monoxyde de carbone.</p>
	<p>Ne jamais utiliser la machine dans les conditions suivantes :</p> <ol style="list-style-type: none"> <li>a. Lorsque le sol est glissant ou lorsqu'il est impossible de se maintenir dans une position correcte.</li> <li>b. La nuit, par temps de brouillard ou lorsque la visibilité ou le champ de vision empêche de voir clairement la zone de travail.</li> </ol>

	<p>c. Pendant les averses, les orages avec éclairs, par grands vents ou toute autre condition climatique rendant l'utilisation de la machine dangereuse.</p>
  	<p><b>PLAN DE TRAVAIL</b></p> <p>1. Ne jamais utiliser la machine sous l'influence de l'alcool ou en état de faiblesse due à la fatigue, au manque de sommeil, à la prise de médicament ou à tout autre moment où l'on n'est pas réellement capable de l'utiliser correctement et en toute sécurité.</p> <p>2. Lors de l'élaboration du plan de travail, prévoir suffisamment de temps de repos. Limiter la durée des périodes pendant lesquelles la machine est utilisée sans interruption entre 30 et 40 minutes. Se reposer de 10 à 20 minutes entre ces périodes. Autant que possible, essayer de limiter ce genre de travail à 2 heures par jour.</p> <p><b>⚠ AVERTISSEMENT</b> : Si ce plan de travail et cette méthode de travail ne sont pas respectés, un accident dû au stress répétitif peut se produire. Si vous ressentez un malaise ou si les doigts ou tout autre membre rougissent et enflent, consulter un docteur avant que cela ne s'aggrave.</p> <p><b>REMARQUE</b> : Vérifier et suivre la réglementation locale sur le niveau de bruit et les horaires d'utilisation de ce type de machine.</p>
	<p><b>AVANT DE DEMARRER LE MOTEUR</b></p> <p>1. La zone dans un rayon de 5 mètres autour de l'utilisateur est considérée comme dangereuse et personne ne doit s'y trouver. Si nécessaire, délimiter le périmètre de la zone de travail avec du ruban de marquage (rouge fluorescent et blanc par exemple) et poser des panneaux d'avertissement. Lorsque deux ou plusieurs personnes travaillent ensemble ou à proximité, chacune doit constamment faire attention et garder ses distances par rapport aux autres pour assurer une sécurité satisfaisante.</p> <p>2. Vérifier constamment l'état de la zone de travail pour éviter tout accident dû aux impacts avec des obstacles tels que les souches, les pierres, ...</p> <p><b>❗ IMPORTANT</b> : Retirer tout obstacle avant de commencer le travail.</p> <p>3. Vérifiez que tous les éléments de l'unité sont bien serrés et qu'il n'existe aucune fuite de carburant. Vérifiez que la mèche est correctement montée et bien serrée.</p>
	<p><b>DEMARRAGE DU MOTEUR</b></p> <p>1. Empêcher toute personne ou animal de s'approcher à moins de 15 mètres. Si quelqu'un s'approche trop près, arrêter aussitôt le moteur.</p> <p>2. Ce produit est équipé d'un embrayage centrifuge, de sorte que le foret commence à tourner dès que le levier d'accélération est activé. Pour démarrer le moteur, posez et maintenez fermement la machine à plat sur le sol dans un endroit dégagé où aucun obstacle ne peut entrer en contact avec le foret ou le levier d'accélération.</p> <p><b>⚠ AVERTISSEMENT</b>  <b>Ne jamais mettre la manette de l'accélérateur à fond lors de la mise en marche.</b></p> <p>3. Une fois que le moteur tourne, vérifiez que le foret n'est plus en mouvement lorsque le papillon est complètement ramené sur sa position de départ. S'il continue à tourner après avoir remis le papillon en position initiale, coupez le moteur et faites réparer votre appareil par votre distributeur agréé.</p>
	<p><b>UTILISATION DE LA MACHINE</b></p> <p><b>❗ IMPORTANT</b> : Ne travailler que sur des matériaux recommandés par le fabricant et n'utilisez l'appareil que pour les travaux décrits dans le présent manuel.</p> <p>1. Tenir les poignées de la machine fermement des deux mains. Ecarter légèrement les jambes (pour que les pieds reposent sur une largeur un peu plus importante que celle des épaules), avoir une posture de travail stable et répartir le poids du corps</p>



également sur chaque jambe.

2. Faites tourner le moteur à la vitesse appropriée au perçage sans accélérer inutilement au-dessus du niveau nécessaire.
3. Si la machine se met à vibrer ou à créer des secousses, arrêter le moteur et procéder à une vérification totale de la machine. Ne pas utiliser la machine avant que la panne ne soit réparée.
4. Ce produit est équipé d'un embrayage centrifuge, de sorte que l'accessoire de coupe se met en marche dès que le moteur démarre.
5. Ne jamais toucher le silencieux, la bougie ou toute autre partie métallique du moteur pendant le fonctionnement ou aussitôt après son arrêt. Dans ces circonstances, les risques de brûlures ou de choc électrique sont importants.



### SI QUELQU'UN S'APPROCHE – ARRÊTER IMMÉDIATEMENT LE MOTEUR

- Soyez conscient de votre environnement, regardez régulièrement autour de vous pour éviter tout accident en cas d'intrusion de personne ou animal dans la zone de travail.
- Il faut se préserver des situations dangereuses à tout moment. Avertir les adultes de maintenir les enfants et les animaux à distances car le risque de recevoir des projections d'objets est important.
- Si quelqu'un appelle ou interrompt le travail d'une manière ou d'une autre, arrêter le moteur avant de se tourner vers la personne.



### ENTRETIEN

1. De manière à conserver la machine en parfait état de marche, effectuer à intervalles réguliers les opérations et les vérifications d'entretien décrites dans le mode d'emploi.
2. Toujours arrêter le moteur et retirer la bougie avant d'effectuer les vérifications ou opérations d'entretien.

**⚠ Avertissement : Les pièces métalliques atteignent leur plus haute température aussitôt après l'arrêt de la machine.**

3. Lors du remplacement de la mèche ou toute autre pièce, veillez à n'utiliser que des produits certifiés.
4. Pour toute pièce devant être remplacée ou pour toute opération d'entretien ou de réparation non décrite dans ce manuel, contacter le centre de SAV agréé le plus proche pour assistance.
5. Ne jamais démonter ou modifier la machine, quelles que soient les circonstances. Dans le cas contraire, la machine risque d'être endommagée en cours d'utilisation ou de ne pas fonctionner correctement.



### MANIPULATION DU CARBURANT

1. Le moteur de la machine est conçu pour fonctionner avec du mélange contenant de l'essence hautement inflammable. Ne jamais entreposer de bidon de carburant ou refaire le plein de la machine dans un local où se trouve une chaudière, un poêle, un feu ouvert, des étincelles, un poste à souder électrique ou toute autre source de chaleur ou d'étincelles pouvant enflammer le carburant.
2. Ne jamais fumer pendant l'utilisation de la machine ou son remplissage en carburant.



 <p>ajoutez le plein après avoir lavé soigneusement le moteur</p> <p>3m</p>	<ol style="list-style-type: none"> <li>3. Avant de refaire le plein de carburant, toujours arrêter le moteur et laisser refroidir la machine. Vérifier aussi l'absence de flammes ou d'étincelles à proximité avant de faire le plein.</li> <li>4. Essuyer avec un chiffon toute trace de carburant renversé lors du remplissage.</li> <li>5. Une fois le plein effectué, bien resserrer le bouchon du réservoir et éloigner la machine à plus de 3 mètres de l'endroit où le plein a été fait avant de la remettre en marche.</li> <li>6. Rappel : l'essence doit être conservée dans un récipient homologué.</li> </ol>
--	---

## TRANSPORT

1. Pour transporter la machine, recouvrez la mèche si besoin est, soulevez la machine et transportez-la en faisant attention à la mèche.
2. Ne jamais transporter la machine sur mauvaise route et sur une grande distance sans vider complètement le réservoir de carburant. Sinon le carburant pourrait s'échapper du réservoir pendant le trajet.
3. Lors du transport dans ou sur un véhicule, veillez à arrimer fermement le produit sans aucune partie dépassant à l'extérieur du véhicule, afin d'éviter un risque (ex. chute, dommages au véhicule ; ...).

### a. Vérifier les pièces endommagées

- Avant d'utiliser ou de réutiliser l'outil, il est recommandé de le vérifier soigneusement pour déterminer s'il peut fonctionner correctement et remplir sa fonction.
- Vérifier l'alignement des pièces en mouvement, leur mouvement libre, la rupture de pièces, le montage et toutes les autres conditions qui peuvent affecter le fonctionnement de l'outil.
- Les dispositifs de sécurité et les pièces endommagés doivent être réparés ou remplacés convenablement dans un atelier spécialisé reconnu, à moins que d'autres informations ne soient mentionnées dans le mode d'emploi.
- Les autocollants de sécurité endommagés ou illisibles doivent être remplacés.

### b. Avertissements

L'utilisation de tout accessoire, autre que ceux recommandés dans les instructions, peut présenter un risque de blessures des personnes et animaux et de dommages aux biens.

L'utilisateur et/ou l'opérateur de l'outil sont seuls responsables des dommages et blessures causés aux biens et aux personnes.

### c. Faire réparer le produit par du personnel qualifié

Sauf indications contraires dans les instructions, il est recommandé de faire réparer correctement ou remplacer, par un service agréé, toute pièce endommagée.

Le présent outil est conforme aux règles de sécurité appropriées. Il convient que les réparations soient effectuées uniquement par du personnel qualifié, en utilisant des pièces détachées d'origine ; autrement, il peut en résulter un danger pour l'utilisateur.

### d. Remarques

Les consignes de sécurité et les instructions indiquées dans la présente notice ne sont pas en mesure d'illustrer d'une manière exhaustive toutes les conditions et les situations qui peuvent se produire.

L'utilisateur et/ou l'opérateur doivent utiliser l'outil avec bon sens et prudence notamment en ce qui concerne ce qui n'est pas indiqué dans ce manuel.

e. Note : Consulter le manuel d'instructions fourni avec le produit pour toute information spécifique concernant l'entretien ou la sécurité de ce produit. Si le manuel est perdu ou égaré, contacter votre revendeur pour un remplacement.

f. Important : Les informations contenues dans ce manuel décrivent des composants disponibles au moment de son impression. Nous nous réservons le droit d'apporter toute modification sans information préalable et sans obligation de modifier les composants fabriqués précédemment.

### g. Risques résiduels

Les risques résiduels sont minimisés en respectant les « consignes de sécurité » et un « emploi conforme à l'usage prévu » comme toutes les indications des présentes instructions de service. La prise de conscience et la prudence réduisent les risques de blessures et d'endommagements. Même un emploi conforme à l'usage prévu et le respect des consignes de sécurité applicables en la matière ne sauraient exclure tous les risques résiduels générés par la construction et l'emploi de la machine, notamment :

- Les mesures de sécurité ignorées ou omises peuvent occasionner des blessures ou des endommagements.
- Les parties mobiles en mouvement risquent de causer des blessures aux mains ou aux pieds pour autant que l'utilisateur soit inattentif, qu'il ne respecte pas les consignes de sécurité ou en cas d'emploi non conforme à l'usage prévu.
- Tout déversement de mélange provoque le risque de glissement de l'opérateur et d'incendie.

Il se pourrait donc que des risques résiduels non apparents persistent bien que toutes les mesures de protection aient été prises.

- Les risques suivants peuvent se présenter de par la construction et la conception de l'outil :

a. Les dommages aux poumons si un masque anti-poussière efficace n'est pas utilisé.

Le travail avec cette machine peut engendrer la création de poussières, porter un masque ou protection adéquate.

b. Dommages auditifs si une protection auditive efficace n'est pas utilisée.

Niveau sonore



**Porter des protections auditives lorsque vous utilisez l'outil.**

Les valeurs de mesure ont été déterminées conformément à une méthode d'essai normalisée.

Les mesures réelles des niveaux sonores de l'appareil sont reportées au tableau des caractéristiques.

c. Problèmes de santé résultant de l'émission de vibrations si l'outil est utilisé sur de longues périodes de temps ou s'il n'est pas bien géré et bien entretenu

Niveau de vibrations

La valeur déclarée totale de vibrations a été mesurée selon une méthode d'essai normalisée et qui pourrait être utilisées pour comparer un outil avec un autre.

La valeur déclarée totale de vibrations peut également être utilisée dans une évaluation préliminaire de l'exposition.

**Avertissement !** Le niveau de vibrations lors de l'utilisation réelle de l'outil peut être différent de la valeur déclarée totale en fonction de la manière dont l'outil est utilisé.

Il est nécessaire d'identifier les mesures de sécurité pour protéger l'opérateur qui sont basés sur une estimation de l'exposition dans les conditions réelles d'utilisation (en tenant compte de toutes les parties du cycle d'exploitation tels que les moments où l'outil est éteint et quand il tourne à vide en plus du temps de déclenchement).

h. Remarques

Les consignes de sécurité et les instructions indiquées dans la présente notice ne sont pas en mesure d'illustrer d'une manière exhaustive toutes les conditions et les situations qui peuvent se produire.

L'utilisateur et/ou l'opérateur doivent utiliser l'outil avec bon sens et prudence notamment en ce qui concerne ce qui n'est pas indiqué dans ce manuel.

## IV. MISE EN ROUTE

### 4.1- Déballage

Retirez le produit de son emballage.  
Vérifiez que le produit ne présente de dégâts.

### 4.2- Contenu

- Groupe moteur
- 1 Mèche L80cm x Ø15cm
- 1 bidon de mélange 600 ml,
- 1 clé à bougie multifonctions,
- 2 clés Allen,
- 1 tournevis à lame réversible,
- 1 clé plate.
- Manuel d'instructions

### 4.3- Assemblage



**ATTENTION !** Travailler avec des gants pour ne pas risquer de se blesser sur les tranchants ou la pointe de la mèche.

#### INSTALLATION DE LA MECHE (Fig.3)

1. Insérer le tube de la mèche (12) dans l'arbre de raccordement (11) de la tarière.
2. Insérer la vis (a) à travers le trou de la mèche et de l'arbre puis fixer avec la goupille (b).

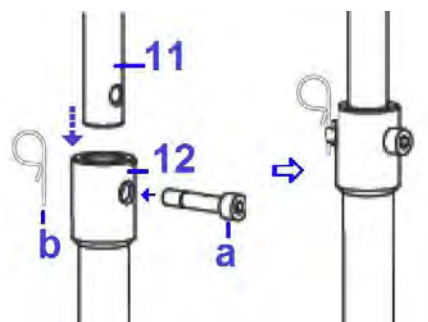

Fig.3

#### **ATTENTION ! EN CAS DE VIBRATION EXCESSIVE ARRÊTER IMMÉDIATEMENT LE MOTEUR**

Une vibration excessive de la mèche indique que la mèche n'est pas installée correctement.  
Arrêter le moteur et vérifier la mèche. Une mèche mal installée risque d'entraîner des lésions.

### 4.4- Carburant

#### **⚠ ATTENTION !**

1. L'essence est un produit hautement inflammable.  
S'abstenir de fumer et ne tolérer aucune flamme ou source d'étincelles à proximité de l'endroit où est entreposée l'essence, où est fait le plein.
2. Arrêter le moteur puis le laisser refroidir un peu avant de remplir le réservoir.
3. Remplir le réservoir à l'extérieur sur une surface nue et dégagée puis éloigner le bidon d'essence d'au moins 3 mètres avant de mettre le moteur du produit en marche.
4. Utilisez une huile antioxydant de haute qualité spécialement prévue pour moteurs 2 temps à refroidissement par air.
5. Ne jamais utiliser des huiles mélangées BIA ou TCW (pour les moteurs 2 temps à refroidissement par eau).

#### **Carburant ASPEN**

Nous vous recommandons l'utilisation du carburant Aspen 2.

Ce mélange prêt à l'usage ne contient ni benzène, ni plomb. Il se distingue par un indice d'octane élevé et présente l'avantage de toujours garantir le taux de mélange qui convient.

Le carburant Aspen 2 est adapté aux moteurs 2 temps et garantit une grande longévité.

#### 4.4.1- Rapport de mélange recommandé

Essence 40 : huile 1

1. Ce moteur est prévu pour fonctionner avec de l'essence sans plomb.
2. Utiliser toujours une essence à indice d'octane minimal de 90RON.
3. Si une essence à indice d'octane inférieur est utilisée, il y a un risque important d'augmentation dangereuse de la température du moteur, entraînant des problèmes au niveau des cylindres par exemple.
4. De l'essence ou de l'huile de basse qualité risque d'endommager les joints, les conduites d'essence ou le réservoir d'essence du moteur.
5. Il est préférable d'utiliser de l'essence sans plomb afin de réduire la pollution de l'atmosphère et de participer ainsi à la protection de l'environnement et de votre santé.

#### 4.4.2- Comment obtenir un bon mélange

**ATTENTION !** Faire attention à ne pas trop remuer le carburant.

1. Mesurez les volumes d'essence et d'huile à mélanger.  
Ne mélanger que la quantité nécessaire au travail à réaliser.
2. Verser un peu d'essence dans un récipient à carburant propre.
3. Verser ensuite toute l'huile, puis bien remuer le tout.
4. Verser enfin le reste de l'essence, puis bien mélanger l'ensemble pendant une minute environ.  
Etant donné que certains types d'huiles sont plus fluides que d'autres en fonction de leur composition, un brassage énergique est nécessaire afin de garantir une bonne marche du moteur pendant longtemps.  
En effet, en cas de mélange insuffisant, un risque majeur de problèmes au niveau des cylindres peut apparaître en raison d'un mélange hétérogène.
5. Entreposer l'essence et le mélange dans des récipients homologués dans le respect de la réglementation locale.
6. Placer une étiquette assez grande sur le récipient afin d'éviter de le confondre avec de l'essence ou avec d'autres récipients.
7. Indiquer le contenu de chaque récipient sur une cette étiquette afin d'en faciliter l'identification.



#### 4.4.3- Remplissage du réservoir

NOTE : assurez-vous que le bouchon et son pourtour sont propres. Nettoyer si besoin.

1. Dévisser puis retirer le bouchon de carburant.  
Déposer le bouchon sur une surface non poussiéreuse.
2. Remplir le réservoir de carburant à 80% de sa capacité totale.  
Ne pas remplir le réservoir à pleine capacité.
3. Visser fermement le bouchon du réservoir et essuyer toute éventuelle éclaboussure d'essence sur l'appareil.

- ATTENTION !**
1. Ne jamais faire le plein avec le moteur en marche ou un moteur chaud.  
Arrêter et laisser refroidir le moteur avant de faire le plein.  
Bien remuer à cet instant le mélange d'essence présent dans le réservoir.
  2. Effectuer le remplissage sur une surface nue et dégagée en extérieur ou bien ventilée. Ne jamais faire le plein dans un local clos sans ventilation.
  3. S'éloigner d'au moins 3 mètres du point de remplissage avant de démarrer le moteur.

#### 4.5- Moteur

**ATTENTION !**

Il est dangereux d'utiliser ce produit avec des pièces cassées, desserrées ou manquantes.  
Avant de mettre le moteur en marche, toujours vérifier que **toutes** les pièces sont assemblées correctement.

#### 4.5.1- Démarrage du moteur

**⚠ AVERTISSEMENT : La mèche commence à tourner au démarrage du moteur.**

##### **Démarrage du moteur à froid (voir Fig.1 et Fig.2)**

1. Remplir le réservoir de carburant bien refermé le bouchon.
2. Le démarrage de la machine doit se faire sur une surface plane et solide. La mèche ne doit pas toucher le sol ni être entourée d'objets car elle commence à tourner au démarrage du moteur.
3. Appuyer plusieurs fois sur l'ampoule d'amorçage (10) jusqu'à ce que le carburant entre dans la pompe.
4. Placer le bouton de starter (2) en position « CHOKE ON »
5. Mettre l'interrupteur (8[a]) en position "START" (démarrage).
  - Poussez le levier de sécurité (8[c]) avec la paume de votre main.
  - Utilisez la manette d'accélérateur (8[d]).
  - Appuyez sur le bouton de verrouillage (8[b]) pour verrouiller la manette d'accélérateur (8[d]).
6. Maintenir fermement la machine, tirer sur la corde de démarrage (3) jusqu'à ce que le moteur démarre.
  - (a) Tenez la poignée droite à l'aide de votre main gauche.
  - (b) Soutenez la poignée gauche à l'aide de votre bassin.
  - (c) N'appuyez pas la mèche sur le sol.

**! IMPORTANT :** Eviter de tirer à fond sur la corde de démarrage ou de relâcher brutalement la poignée. Ces opérations risquent d'endommager le système de démarrage.

7. Laisser tourner le moteur au ralenti pendant 2à3 minutes avant utilisation, pour lui permettre de se réchauffer.
8. Repousser le bouton de starter (2) en position « CHOKE OFF ».  
(Note : une utilisation excessive du starter peut noyer le moteur, le rendant difficile à démarrer).
9. Pour commencer le travail, appuyer sur le bouton de déverrouillage de la gâchette puis sur la gâchette

##### **Démarrage du moteur à chaud**

Si le réservoir n'est pas vide, tirer sur la corde de démarrage 1 à 3 fois, le moteur devrait redémarrer. Si le réservoir s'est vidé, faire le plein puis répéter les étapes 5 à 8 de « Pour démarrer un moteur à froid » SANS utiliser le starter.

Note : Toujours laisser le moteur se réchauffer avant utilisation en appuyant légèrement sur la gâchette d'accélérateur.

#### 4.5.2- Arrêt du moteur

1. Relâcher la gâchette d'accélérateur (8[d]) et laisser le moteur tourner au ralenti pendant environ 30 secondes.
2. Mettre l'interrupteur (8[a]) en position "STOP"

**ATTENTION !** - Veiller à réaliser le réchauffage avec l'accessoire de travail monté.

- Se maintenir à l'écart de l'accessoire de travail car il commence à tourner au démarrage du moteur.
- Avant de démarrer le moteur, veiller à ce que l'accessoire de travail ne rencontre aucun obstacle.

Note : En cas de redémarrage immédiatement après l'arrêt du moteur, mettre le bouton de starter (2) en position « CHOKE OFF ».

#### 4.5.3- Réglage du câble d'accélérateur

Le jeu normal est de 1 ou 2 mm à la mesure depuis l'extrémité du carburateur.

Faites le réajustement nécessaire avec l'ajusteur de câble et resserrez la vis.

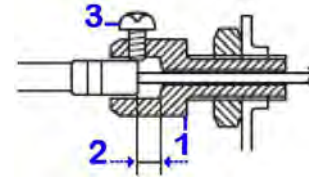

1. Ajusteur de câble
2. écartement 1~2mm
3. Vis

**Fig.4**

#### 4.5.4- Réglage du ralenti

1. Lorsque le moteur a tendance à s'arrêter souvent au ralenti, tourner la vis de réglage de la vitesse de ralenti dans le sens horaire.

2. Si la tête de coupe continue de tourner alors que vous avez lâché la commande d'accélération, tournez réglage de la vitesse de ralenti dans le sens inverse des aiguilles d'une montre.

REMARQUE : Laisser chauffer le moteur avant d'effectuer le réglage du ralenti.



1. Vis de réglage du ralenti

**Fig.5**

## V. UTILISATION

### 5.1- Usage destiné :

- Le produit est destiné pour un usage domestique en extérieur dans des jardins / terrains privés.
- Le produit est destiné pour le forage de trous pour la pose de piquets, poteaux, arbres ; arbustes, étendoir à linge fixe ... dans la terre ou le sable dépourvu de grosses pierres ou rochers.
- Le produit **n'est pas** prévu pour le perçage, le burinage sur tout matériau ; pour le forage d'eau, pétrole, gaz... ; pour le forage de la glace.
- Ne pas utiliser le produit pour des applications non décrites dans ce manuel.
- Le produit n'est pas destiné pour une utilisation artisanale, commerciale, professionnelle et/ou industrielle (par ex. espaces et parcs publics ...)

### 5.2- Utilisation

Points à vérifier avant utilisation :

1. Vérifier que les éléments d'attache ne soient pas desserrés (ex. vis, écrous, ...)
2. Vérifier que le filtre à air ne soit pas sale. Nettoyer le filtre avant utilisation.
3. Vérifier qu'il n'y a pas de fuite d'essence.
4. Vérifier que l'accessoire de travail ne tourne pas au ralenti

**ATTENTION !** Ne tolérer aucune personne dans la zone de travail et dans un rayon de 15m (appelé « zone de danger »).

**Note :** Commencer à se familiariser avec le fonctionnement du produit en travaillant sur une petite surface dans de bonnes conditions de travail.



### 5.3- Travail de forage

- Tenir toujours fermement la mèche à une certaine distance en tenant la poignée avec les deux mains.
- Un mouvement de réaction risque de se produire sur la mèche lorsque le foret tournant frappe des pierres ou des racines d'arbre sous le sol. Toujours tenir fermement la mèche afin de contrôler un tel mouvement.
- Commencer le forage avec le levier de commande de gaz à mi-course de façon à ce que le foret puisse entrer facilement dans le sol.
- Lorsque le foret est coincé dans le sol et ne peut plus être sorti, verrouiller le foret et faire tourner la mèche dans le sens contraire des aiguilles d'une montre.



**ATTENTION !** Une réglementation nationale ou locale peut limiter l'utilisation de la machine à certaines heures ou certaines périodes. Se renseigner auprès de votre mairie ou commune.

## VI. ENTRETIEN ET ENTREPOSAGE

	<b>AVERTISSEMENT : Avant toute intervention de nettoyage, d'inspection ou de démontage ou réparation, arrêter le moteur et attendre qu'il refroidisse. Débrancher le fil de la bougie pour éviter tout démarrage accidentel.</b>
---	--

**Rappel :** veiller à conserver la machine en bon état de fonctionnement, pour cela effectuer un entretien régulier de la machine et après chaque utilisation et avant entreposage.

Tout manquement ou tout défaut de maintenance adéquate réduit la durée de vie de la machine et augmente le risque de pannes et d'accidents.

Afin de préserver le système de sécurité, pendant toute la durée de vie de la machine, il est important d'effectuer un entretien et une maintenance adéquate, de NE PAS utiliser des pièces de rechange non-conformes, ou de procéder soi-même au démontage de la machine ou de modifier les éléments de sécurité.

### AVERTISSEMENTS :

- Utilisez toujours des gants de protection pour inspecter, retirer ou installer le foret.
- Vous risquez de vous blesser si vous touchez le silencieux quand il est encore chaud.
- Ne modifiez pas le foret et ne démontez pas le moteur.
- Lors du remplacement des pièces, utilisez des pièces autorisées

### 6.1- Entretien

Tableau d'entretien périodique

	Système/composants	Procédure	Avant utilisation	Toutes les 25h	Toutes les 50h	Toutes les 100h	Remarque
Moteur	Fuites d'essence, éclaboussures d'essence	Essuyer	✓				
	Réservoir d'essence, filtre à air, filtre à essence	Inspecter/nettoyer	✓	✓			Remplacer si nécessaire
	Vis de réglage de ralenti	Voir réglage ralenti	✓				Remplacer le carburateur si nécessaire
	Bougie d'allumage	Nettoyer et réajuster jeu de prise			✓		JEU : 0,65 mm Remplacer si nécessaire
	Prise d'air de refroidissement	Nettoyer		✓			
Unité principale	Levier d'accélération, démarreur	Vérifier le fonctionnement	✓				
	Mèche	Remplacer si un problème survient	✓				
	Boîte d'engrenages	Graisse			✓		
	Vis/écrous/boulons	Serrer/remplacer	✓			✓	Pas les vis de réglage



### **6.1.1- Filtre à air**

- Si le filtre à air est encrassé, les performances du moteur en seront réduites.
- Élément de filtre : Vérifier et nettoyer l'élément de filtre avec de l'eau savonneuse tiède. Le sécher complètement avant de le réinstaller.

- Si l'élément de filtre est cassé ou rétréci, le remplacer par un neuf.

#### **IMPORTANT**

- Si l'élément du filtre à air est colmaté, le rendement du moteur sera réduit. De plus, l'intérieur du moteur subira une usure anormale s'il est utilisé sans l'élément ou s'il est utilisé en continu avec un élément déformé ou endommagé.

### **6.1.2- Filtre à carburant (mélange essence : huile)**

Au bout de 50 heures de fonctionnement, vider le réservoir à carburant, détacher le filtre à carburant du réservoir, et retirer toute la saleté. Si le filtre est trop colmaté, le remplacer par un filtre neuf.

#### **IMPORTANT**

- Si le filtre à carburant est colmaté, la vitesse du moteur peut être limitée ou des variations de vitesse risquent de se produire.
- Si le moteur est utilisé sans filtre à carburant, la saleté s'accumulera dans le carburateur et provoquera un mauvais fonctionnement.

### **6.1.3- Bougie**

#### **AVERTISSEMENT**

- Ne pas toucher la bougie à mains nues immédiatement après l'utilisation du produit, car il y a risque de brûlures dues à une température élevée.
- Au bout de 50 heures de fonctionnement, enlever les bougies et retirer la saleté des électrodes avec une brosse métallique ou une brosse similaire.
- L'espacement correct entre les électrodes est de 0,6~0,7mm.
- Lors du remplacement des bougies, utiliser des bougies ayant les spécifications désignées.

#### **IMPORTANT**

- Si trop de carburant est absorbé, ou si une huile de mauvaise qualité est utilisée, les électrodes des bougies deviennent sales, rendant le démarrage du moteur plus difficile.
- Prendre note que l'utilisation d'un type de bougie différent peut causer des pannes, la surchauffe du moteur et même des dégâts internes.
- Lors de la mise en place d'une nouvelle bougie, la serrer complètement à la main et terminer en serrant un quart de tour à la clé.

### **6.1.4- Silencieux**

#### **AVERTISSEMENT**

- Inspectez périodiquement le pot d'échappement pour détecter toute fixation lâche, tout endommagement ou corrosion. Si un signe de fuite d'échappement est repéré, cessez d'utiliser la machine et procédez immédiatement à sa réparation dans un magasin de réparation spécialisé.
- Si l'on continue d'utiliser la machine dans ces conditions, le moteur risque de prendre feu.

### **6.1.5- Ouïe de refroidissement**

#### **AVERTISSEMENT**

- Vérifiez la prise d'air de refroidissement toutes les 25 heures d'utilisation pour détecter toute obstruction, et retirez les déchets fixés sur la machine.

#### **IMPORTANT**

- Si des déchets se sont coincés et forment une obstruction autour de la prise d'air de refroidissement, le moteur risqué de surchauffer, pouvant causer ainsi une défaillance mécanique sur la partie de la machine.

### 6.1.6- Mèche

Vérifier que l'embout de la mèche est bien affûté.

Remplacer un embout ou lame interchangeable s'ils sont usés, car la pénétration sera difficile.

### 6.2- Transport et manutention

1. Eteindre le moteur lorsque vous déplacez le produit.

2. Après l'arrêt du moteur, les parties métalliques (ex. silencieux) sont encore chaudes.

Ne jamais toucher les parties chaudes.

3. Vérifier qu'il n'y a pas de fuite de carburant.

Attention ! Toujours couvrir la mèche métal pour le transport et l'entreposage.

Arrimer le produit lors du transport.

### 6.3 Nettoyage

Nettoyer les parties en matière plastique à l'aide d'un linge doux et propre

Ne pas utiliser de produit d'entretien agressif (solvants, détergents) ni d'éponge abrasive ni d'objets tranchants ou pointus.

**Ne jamais plonger l'appareil dans l'eau ou un quelconque liquide !**

Ne pas nettoyer la machine au jet d'eau ou avec un nettoyeur à haute pression

Assurez-vous que l'eau ne pénètre pas à l'intérieur de la machine ou le moteur.

Nettoyer les ouïes de ventilation à l'aide d'une brosse souple ou d'un pinceau.

### 6.4- Entreposage

1. Nettoyer et vidanger le produit.

2. Débrancher la bougie.

3. Démonter la mèche.

Brosser la saleté de la surface de la mèche et appliquer une huile antirouille.

4. Ranger la machine et la mèche dans un endroit sec, exempt de poussières.

Il est recommandé de ranger l'ensemble dans un local sec, ventilé, protégé du gel et de la chaleur excessive, de le placer hors de portée des enfants, soit en hauteur soit sous clef.

### 6.5- Mise au rebut

- **Essence** : Avant de mettre le produit au rebut, veillez au préalable à le vidanger. Ne pas jeter l'essence avec les ordures ménagères, dans l'environnement, dans le caniveau... Rapportez-les dans un centre de collecte ou déchetterie, ou renseignez-vous auprès de votre commune.

- **Machine** : en fin de vie, ne pas jeter l'outil avec les ordures ménagères ou dans l'environnement. Apporter le produit à une déchetterie ou renseignez-vous auprès de votre commune.

- Effectuer la mise au rebut des débris, de l'appareil, des accessoires et de l'emballage conformément aux réglementations locales relatives à la protection de l'environnement.

### 6.6- Information sur la garantie

Le produit est garanti conformément à la législation du pays de vente.

La garantie couvre à partir de la date d'achat (sous condition de preuve d'achat, par ex. ticket de caisse avec date d'achat)

La garantie ne couvre que les défauts de matériau ou de fabrication.

Les réparations sous garantie ne peuvent être effectuées que par un centre de service autorisé.

Lorsque vous faites une réclamation en vertu de la garantie, la facture d'achat originale (avec date d'achat) doit être soumise.

La garantie ne s'applique pas en cas:

- d'usure normale (du produit lui-même ou des pièces d'usure).

- d'une utilisation incorrecte, par exemple surcharge de l'appareil, utilisation d'accessoires non-agrèés

- d'abus ou dommages causés sur le produit, et dommages causés par des facteurs extérieurs.

- de dommages causés par le non-respect des instructions et consignes du manuel, par exemple raccordement à une alimentation non appropriée ou non-respect des instructions de montage ou d'installation.
- d'appareil partiellement ou totalement démonté.
- d'appareil partiellement ou totalement modifié avec des pièces non recommandées par le fabricant

Conditions / Dispositions particulières :

En cas de contestation ou litige concernant le produit ou la garantie, le tribunal de commerce de Melun est seul compétent.

*Nos conditions de garantie sont disponibles auprès de notre STAV et sur notre site internet.*

*Pour toute demande de réparation sous garantie, merci de vous adresser auprès de votre revendeur ou contacter notre STAV qui vous indiquera la marche à suivre.*

*Pour toute demande de pièces et/ou accessoires, il est possible de demander à notre STAV la vue éclatée du produit en indiquant notre référence et le numéro de série ou numéro de lot figurant sur la plaque signalétique.*

**Coordonnées du STAV :** *Service Technique et Après-Vente ;*

*Ribimex, 56 Route de Paris, F-77340 Pontault-Combault ;*

*Tél : 08 92 35 05 77 (0,34€/min ; en France) ; email : [sav@ribimex.fr](mailto:sav@ribimex.fr)*

**Site internet :** [www.ribimex.com](http://www.ribimex.com)

**EN – Original instructions**

**I. Parts List**

**II. Characteristics**

**III. Safety instructions**

**IV. Getting Started**

**V. Operation**

**VI. Maintenance and Storage**



**I. PARTS LIST**

See Fig. 1

**II. CHARACTERISTICS**

See Table 1

**III. SAFETY INSTRUCTIONS**

 	<p><b>WARNING - Before using this product, carefully read and understand all the safety recommendations and instructions for safe operation.</b></p> <p>Failure to follow all instructions listed below may result in electric shock, fire and/or serious injury.</p> <p><i>Before using this product, carefully read this manual and familiarise yourself with its content and understand all safety instructions.</i></p> <p><i>Do not operate or service the product unless you clearly understand this manual.</i></p> <p><i>Always follow the safety instructions to minimize risk of damage to property, and to minimize any risk of damages and injuries to yourself and other persons and/or animals.</i></p>
--	---

**Save all warnings and instructions for future reference.**

*Keep the manual with the product or in a safe place, so that you can read it whenever you have a question about its use or servicing.*

*Please give the safety instructions booklet to any person likely to work with the machine.*















*Transfer the user manual to any person when you loan or sale the product.*





	<p><b>WARNING! This product should only be used by trained users, who have thoroughly read this instruction manual.</b></p> <p><b>Only well-instructed adults should operate the product.</b></p> <p><b>This product is not intended for use by persons (including children) with reduced physical, sensory or mental capabilities, or lack of experience and knowledge, unless they have been given supervision or instruction or training concerning the use of the product by a person responsible for their safety.</b></p>
---	---

	<p><b>If warning label peels off or becomes soiled and impossible to read, you should contact the dealer from which you purchased the product to order new labels and affix them in the required location(s).</b></p>
---	---

	<p><b>Never modify your machine.</b></p> <p><b>We won't warrant the machine, if you use the remodelled auger or if you don't observe the proper usage written in the manual</b></p>
---	---

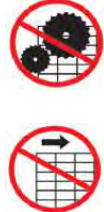
### 3.1- Symbols (Explanation of symbols appearing on the tool, if applicable)

	<p>Caution! Risk of injury and/or damage and/or deterioration of product in case of non-compliance to safety requirements.</p>
 	<p><b>Understand your machine</b>  Read the instructions manual.  Read and understand the manual and labels affixed to the machine.  Learn its application and limitations as well as the specific potential hazards peculiar to it.  Make sure all users read the instructions.  Operators need to receive necessary training and instruction before operating the machine.  Never permit a person without training or proper instruction to operate this machine.  Keep this manual handy for future reference</p>
     	<p><b>Wear protective equipment</b>  - <b>Wear eye protection!</b> Protect your eyes and face  This machine may throw foreign objects into the air.  Flying debris can cause permanent eye damage or face &amp; head injury.  Always wear protective face shield or safety goggles and helmet.  Note: everyday eyeglasses have only impact resistant lenses. They are not safety glasses.  - <b>Wear hearing protection!</b> Wear ear protective equipment against noise generated by the machine.  - <b>Wear protective gloves!</b>  - <b>Wear safety footwear!</b>  Protective electrically non-conductive gloves and non-skid footwear / protective boots are recommended when working.  Wear protective boots to protect your feet against potential falling materials.  Wear protective gloves to protect hands against debris.</p>
  	<p><b>Only the operator may stand within the operating range of the machine. Keep non-involved persons, as well as domestic and farm animals, out of the hazard area (min. distance 5m)</b></p> <p><b>Keep visitors and children away</b>  Other people should keep at a safe distance from the work area (at least 5m), especially when the machine is under operation.  No one under the age of 16 should be allowed to operate the machine.  Any individual under the age of 18 should have the necessary training, skills to perform the functions properly and safely and should always be under the supervision of an adult responsible for its safety.  Keep persons (esp. children) and animals away from product and working area.  The machine must always be operated by one person only.</p>
 	<p><b>Prevent fires</b>  No smoking in the working area!  Do not smoke or have open flames when operating or refilling the fuel tank.  Never operate the machine near a flame or spark.  Fuel is flammable and can explode.</p>

	<p><b>Do NOT spill fuel on the floor or on working area.</b></p> <p><b>Protect the environment</b>  Take used fuel to an authorized collection point or follow the legislation in the country where the machine is used.  Do not discharge into drains, soil, water or in the environment.  Do not mix it with other waste.</p>
	<p><b>Inspect your machine</b>  <b>It is prohibited to remove or modify guards and safety mechanisms.</b>  Check your machine before turning it on.  Keep guards in place and in working order.  Do not disassemble or modify the protective devices or the machine.  Form a habit of checking to see that keys and adjusting wrenches are removed from machine before turning it on.  Replace damaged, missing or failed parts before using it.  Make sure all nuts, bolts, screws, fittings, etc. are securely tightened.  Always check the fuel level in the fuel tank.  Never operate your machine when it is in need of repair or is in poor mechanical condition.</p>
	<p><b>Avoid injury from unexpected accident.</b>  <b>Cutting and crushing hazard! Never touch dangerous parts when the drill bit is moving.</b>  <b>Always pay full attention to the movement of the drill bit.</b>  <b>Danger! Keep clear of moving parts!</b>  Only use your hands to operate the control levers.  Keep hands, feet and other body parts out of the way of all moving parts.</p>
	<p><b>Warning! Hot surface.</b>  Burning hazard.  Never touch the engine body or exhaust with your bare hands while the engine is running or immediately after stopping the engine.</p>
	<p>Do not expose to or use in weather conditions (ex.: rain, snow ...), moisture.  Do not use in damp or wet areas.  The machine must NOT be sprayed with water (danger due to the presence of electric current).  Do not operate the unit outdoors when it is raining.</p>
	<p><b>Never leave the machine running unattended</b>  Do not leave the machine unattended when it is running.  Do not leave the machine until it has come to a complete stop and always remove the spark plug.</p>







### 3.2- Symbols carved on machine

WARNING - For safe operation and maintenance, symbols are carved in relief on the machine.

According to these indications, please be careful not to make any mistake

	The port to refuel "FUEL MIX" <b>Position:</b> on fuel cap
<b>CHOKE OFF</b>	The direction to close the choke <b>Position:</b> MUFLER COVER
<b>CHOKE ON</b>	The direction to open the choke <b>Position:</b> AIR CLEANER COVER

### 3.3- General safety instructions

  	<p><b>Get to know and understand the machine - Read the instructions manual.</b></p> <ol style="list-style-type: none"> <li>Carefully read the manual until you completely understand and follow all safety and operating instructions.</li> <li>Keep this manual handy so that you may refer to it later whenever any questions arise. Also note, if you have any questions which cannot be answered herein, contact the dealer from whom you purchased the product.</li> <li>Always be sure to include this manual when selling, lending, or otherwise transferring the ownership of this product.</li> <li>Never allow children or anyone unable to fully understand the directions given in the manual to use the machine.</li> </ol>
  	<p><b>WORKING CONDITION</b></p> <ol style="list-style-type: none"> <li>When using the product, you should wear proper clothing and protective equipment.                     <ol style="list-style-type: none"> <li>Helmet</li> <li>Ear protectors</li> <li>Protection goggles or face protector</li> <li>Thick work gloves</li> <li>Non-slip-sole work boots</li> </ol> </li> <li>You should carry with you to the work area the following:                     <ol style="list-style-type: none"> <li>Tools and accessories provided with the machine</li> <li>Proper reserved fuel</li> <li>Spare bit</li> <li>Material to notify your working area (rope, warning signs)</li> <li>Whistle (for co-workers or emergency)</li> </ol> </li> <li>Do not wear loose clothing, jewelry, short trousers, sandals, or go barefoot. Do not wear anything which might be caught by a moving part of the unit. Secure long hair so that it remains above shoulder height.</li> </ol>
	<p>Only operate the product outdoors or in a well-ventilated working area. Never start or run the engine in an enclosed area (closed room or building). The exhaust gases are dangerous because they contain carbon monoxide.</p>
	<p>Never use the product:</p> <ol style="list-style-type: none"> <li>when the ground is slippery, slope or when you can't maintain a steady posture.</li> <li>At night, at times of heavy fog, or at any other times when your field of vision might be limited, and it would be difficult to gain a clear view of the working area.</li> <li>During rain storms, during lightning storms, at times of strong or gale-force winds, or at any other times when weather conditions might make it unsafe to use the product.</li> </ol>



### WORKING PLAN

1. You should never use the product when under the influence of alcohol, when suffering from exhaustion or lack of sleep, when suffering from drowsiness as a result of having taken cold medicine or at any other time when a possibility exists that your judgment might be Impaired or that you might not be able to operate the product properly and in a safe manner.
2. When planning your work schedule, allow plenty of time to rest. Limit the amount of time over which the product is to be used continuously to somewhere around 40-60 minutes per session and take 10-15 minutes of rest between work sessions. Also try to keep the total amount of work performed in a single day under 2 hours or less.
3. DO NOT let a sense of ease and familiarity with the product (gained from repeated use), replace strict adherence to safety instructions that come with the machine. If you do not use this machine in a safe and adequate way, you run a risk of severe injury.

**⚠ Warning:** If you don't observe the working time or working manner, Repetitive Stress Injury (RSI) could occur. If you feel discomfort, redness and swelling of your fingers or any other part of your body, see a doctor before getting worse.

**NOTE:** To avoid noise complaints, check and follow the local regulations as to sound level and hours of operations for the product.



### BEFORE STARTING THE ENGINE

1. **Delimit the working perimeter:** The area within a perimeter of 5m of the machine and operator of the machine should be considered a hazardous area into which no one should enter. If necessary, place warning tape, warning signs around the working area perimeter. When two or more people work together or near each other, they must constantly be careful and keep their distance from each other to ensure satisfactory safety.
  2. Be aware of your surroundings, constantly check the condition of the work area to avoid any accident caused by stumps, stones ...
- ⚠ IMPORTANT:** remove any obstacle before beginning work.
3. Check that all parts of the unit are tight and that there are no fuel leaks. Check that the drill is properly mounted and locked.

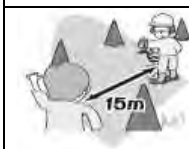



### STARTING THE ENGINE

1. Prevent any person or animal from approaching within 15 meters. If someone gets too close, stop the engine immediately.
2. This product is equipped with a centrifugal clutch, so that the drill starts rotating as soon as the throttle lever is activated. To start the engine, place and hold the machine flat on the ground in an open area where no obstacles can come into contact with the drill or the throttle lever.

**⚠ WARNING!** Never turn the throttle lever all the way down when starting up.

3. Once the engine is running, check that the drill is no longer moving when the throttle is fully returned to its starting position. If it continues to rotate after returning the throttle to the original position, turn off the engine and have your unit serviced by the authorized service center.



	<p><b>USE OF THE MACHINE</b></p> <p><b>⚠ IMPORTANT:</b> Only work on materials recommended by the manufacturer and only use the machine for the work described in this manual.</p> <ol style="list-style-type: none"> <li>1. Hold the machine handles firmly with both hands. Spread the legs slightly (so that your feet are slightly further apart than your shoulders' width), keep a stable working posture and distribute your weight evenly on each leg.</li> <li>2. Run the engine at the proper speed for drilling without unnecessarily raising the level required.</li> <li>3. If the machine starts to vibrate or jerk, stop the engine and thoroughly check the machine. Do not operate the machine until the fault is repaired.</li> <li>4. This product is equipped with a centrifugal clutch, so that the cutting attachment starts as soon as the engine starts.</li> <li>5. Never touch the muffler, spark plug or other metal parts of the engine during operation or immediately after shutdown. In these circumstances, the risk of burns or electric shock is important.</li> </ol>
	<p><b>IF SOMEONE COMES – IMMEDIATELY STOP THE ENGINE</b></p> <ul style="list-style-type: none"> <li>- Be aware of your surroundings, constantly check the condition of the work area to avoid any accident in case of intrusion of person or animal into the work area.</li> <li>- Guard against hazardous situations at all times. Warn adults to keep pets and children away from the work area. Be careful if someone approaches you. Injury may result from flying debris.</li> <li>- If someone calls you out or otherwise interrupts you while working, always be sure to turn off the engine before turning towards the person.</li> </ul>
	<p><b>MAINTENANCE</b></p> <ol style="list-style-type: none"> <li>1. In order to maintain your product in proper working condition, perform the maintenance and checking operations described in the manual at regular intervals.</li> <li>2. Always be sure to turn off the engine and remove the spark plug before performing any maintenance or checking procedures.</li> </ol> <p><b>⚠ Warning: The metallic parts reach elevated temperatures immediately after stopping the engine.</b></p> <ol style="list-style-type: none"> <li>3. Whenever replacing the bits or any other part, make sure to only use certified parts.</li> <li>4. In the event that any part must be replaced, or any maintenance or repair work not described in this manual must be performed, please contact an authorized service center for assistance.</li> <li>5. Under no circumstances should you ever take apart the product or alter it in any way. Doing so might result in the product becoming damaged during operation or the product becoming unable to operate properly.</li> </ol>
	<p><b>HANDLING FUEL</b></p> <ol style="list-style-type: none"> <li>1. The engine is designed to run on unleaded gasoline. <b>WARNING:</b> gasoline is highly flammable. Never store cans of fuel or refill the tank of the unit in any place where there is a boiler, stove, wood fire, electrical sparks, welding sparks, or any other source of heat or fire which might ignite the fuel.</li> <li>2. Never smoke while operating the unit or refilling its fuel tank.</li> <li>3. When refilling the tank, always turn off the engine and allow it to cool down. Take a careful look around to make sure that there are no sparks or open flames anywhere nearby before refuelling.</li> <li>4. Wipe spilled fuel completely using a dry rag if any fuel spillage occurs during refuelling.</li> </ol>



5. After refuelling, screw the fuel cap back tightly onto the fuel tank and then carry the unit to a spot 3 m or more away from where it was refuelled before turning on the engine.
6. Reminder: Gasoline must be stored and transported in approved containers.

### TRANSPORT

1. To transport the machine, cover the drill if necessary, lift the machine and transport it paying attention to the drill.
2. Never transport the machine on uneven road and over a long distance without emptying the fuel tank completely. Otherwise the fuel could leak from the tank during the journey.
3. When transporting in or on a vehicle, be sure to secure the product securely with no parts protruding outside the vehicle, in order to avoid a hazard (e.g. machine falling from the vehicle, damage to the vehicle ...)

#### a. Check damaged parts

- Before further use or reuse of the product, it should be carefully checked to determine that it will operate properly and perform its intended function.
- Check for alignment of moving parts, free running of moving parts, breakage of parts, mounting and any other conditions that may affect its operation.
- The safety devices and damaged parts must be repaired or exchanged by a recognized, specialist workshop unless other information is mentioned in the manual.
- Damaged or illegible safety labels must be replaced.

#### b. Warning

The use of any accessory or attachment, other than those recommended in this instruction manual, may present a risk of injury to persons or animals and may cause damages.

The user and/or operator are responsible for any damages or injury caused to properties and/or persons.

#### c. Have your product repaired by qualified personnel

Unless otherwise indicated in this instruction manual, repairs or replacement of any damaged part in an authorised service centre is recommended.

This product is in accordance with the relevant safety requirements. Repairs should only be carried out by qualified persons using original spare parts, otherwise this may result in considerable danger to the user.

#### d. Remarks:

The safety precautions and instructions given in this manual are unable to cover in detail all the conditions and situations that may arise.

The operator and/or user must use common sense and caution when operating the product especially for any matters that are not referred in the above

e. Note: For specific maintenance and safety information about this product, consult the user's manual provided with it. If it has been lost or misplaced, contact your local retailer for a replacement.

f. Important: The information contained in this instructions manual describes components available at the time of publication. We reserve the right to make changes without prior notice and without obligation to make alterations to components previously manufactured.

#### g. Residual risks

Residual risks may be reduced when the user carefully follows the "safety instructions" and the use of the product "in accordance with its intended purpose" as well as all instructions stated in this manual. Awareness and caution reduce risk of injury and damage.

Even when the tool is used as prescribed it is not possible to eliminate all residual risk factors.

The following hazards may arise in connection with the tool's construction and design:

- Ignoring or omitting to follow the safety precautions may result in injury or damage.
- Moving parts may cause injury to hands or feet whenever the user is careless, does not follow the safety instructions or when he uses the machine for other purposes.
- Spilled fuel may pose a risk of slipping for the operator and fire.

It is therefore possible that non-apparent residual risks may persist although all protective measures have been taken.

- The following hazards may arise in connection with the tool's construction and design:

a. Damage to lungs if an effective dust mask is not worn.

Working with this machine may create dust, wear a dust mask or adequate protection.

b. Damage to hearing if effective hearing protection is not worn.

Noise level



**Wear hearing protection while operating the power tool.**

The measured values have been measured in accordance with a standard test method.

The measured values are mentioned in the characteristics table.

c. Health defects resulting from vibration emission if the power tool is being used over longer period of time or not adequately managed and properly maintained.

Vibrations level

The declared vibration total value has been measured in accordance with a standard test method and may be used for comparing one tool with another.

The declared vibration total value may also be used in a preliminary assessment of exposure.

**Warning!** The vibration emission during actual use of the power tool can differ from the declared total value depending on the ways in which the tool is used.

There is the need to identify safety measures to protect the operator that are based on an estimation of exposure in the actual conditions of use (taking account of all parts of the operating cycle such as the times when the tool is switched off and when it is running idle in addition to the trigger time).

h. Remarks:

The safety precautions and instructions given in this manual are unable to cover in detail all the conditions and situations that may arise.

The operator and/or user must use common sense and caution when operating the product especially for any matters that are not referred in the above

## IV. GETTING STARTED

### 4.1- Unpacking

Remove product from its packaging.

Check that product and accessories are not damage.

### 4.2- Content

The unit package contains:

- Power unit
- 1 drill bit L80cm x Ø15cm
- 1 mixing tank 600 ml,
- 1 multi-function spark plug wrench,
- 2 Allen keys,
- 1 reversible head screwdriver,
- 1 spanner,
- Manual

### 4.3- Assembly



**WARNING** - The bit has sharp edges and sharp point.  
- Use protective gloves for safety.

### 4.3- Installing the bit

#### INSTALLATION OF THE DRILL BIT (Fig.3)

1. Insert the tube of the bit (12) into the connection shaft (11) of the auger.
2. Insert the screw (a) through the hole of both the bit and shaft and secure the assembly with the pin (b).

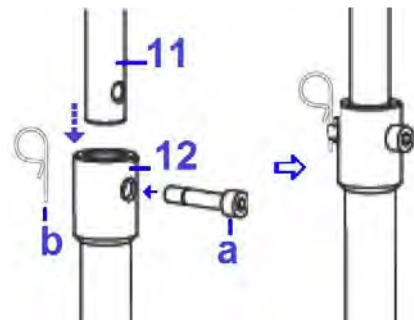

Fig.3

#### **WARNING! CAUTION - WHEN EXCESSIVE VIBRATION OCCURS, STOP ENGINE IMMEDIATELY**

Excessive vibration of bit means that it is not properly installed.

Stop the engine immediately and check bit.

A bit that is not properly installed will cause injury.

### 4.4- Fuel



#### **WARNING!**

1. Gasoline is highly flammable.  
Avoid smoking or bringing any flame or sparks near fuel storage or refuel area.
2. Make sure to stop the engine and allow it cool before refuelling the unit.
3. Select outdoor bare and open ground for fuelling and move at least 3 m (10 ft) away from the fuelling point before starting the engine.
4. Use an anti-oxidant added quality oil expressly labelled for air-cooled 2-cycle engine use

#### **ASPEN**

We recommend the use of Aspen 2 fuel.

This ready for use mixture contains no benzene or lead. It is distinguished by high octane and has the advantage of always ensuring appropriate mixing ratio.

Aspen2 fuel is suitable for 2-stroke engines and ensures its durability.

#### 4.4.1- Recommended Mixing Ratio

Gasoline 40 : Oil 1

1. This engine is intended to operate on unleaded gasoline.
2. Make sure to use gasoline with a minimum octane number of 90RON
3. If you use a gasoline of a lower octane value than prescribed, there is a danger that the engine temperature may rise and an engine problem such as piston seizing may consequently occur.
4. Poor quality gasoline or oils may damage sealing rings, fuel lines or fuel tank of the engine.
5. It is recommended to use unleaded gasoline to reduce pollution and thus participate in the protection of the environment and your health.

#### 4.4.2- How to mix fuel

**⚠ WARNING** - Pay attention to agitation.

1. Measure out the quantities of gasoline and oil to be mixed.  
Only mix the amount of fuel you need for the job you intend to do.
2. Put some of the gasoline into a clean, approved fuel container.
3. Pour in all of the oil and agitate well.
4. Pour in the rest of gasoline and agitate again for at least one minute.



As some oils may be difficult to agitate depending on oil ingredients, sufficient agitation is necessary for the engine to last long. Be careful that, if the agitation is insufficient, there is an increased danger of early piston seizing due to abnormally lean mixture.

5. Store fuel in a clean, approved container according to local regulations.
6. Put a clear indication on the outside of the container to avoid mixing up with gasoline or other containers.
7. Indicate the contents on outside of container for easy identification

#### 4.4.3- Fuelling the unit

Note: Ensure that cap and its surroundings are clean. If not, clean as necessary.

1. Unscrew and remove the fuel cap.  
Rest the cap on a dustless place.
2. Put fuel into the fuel tank to 80% of the full capacity.  
Never fill in tank to its full capacity.
3. Fasten the fuel cap securely and wipe up any fuel spillage around the unit.

- ⚠ WARNING!**
1. Never refuel with running engine or with a hot engine.  
Stop the engine and let it cool down before refuelling the unit.  
At that time, be sure to sufficiently agitate the mixed gasoline in the tank.
  2. Select a bare and open ground for fuelling, outdoors or well ventilated. Never add fuel to the tank in a closed non-ventilated area.
  3. Move at least 10 feet (3 meters) away from the fuelling point before starting the engine.

#### 4.5- Engine

**⚠ WARNING**

It is very dangerous to run this product that mounts broken or loosen parts or lacking any parts. Before starting engine, make sure that **all** the parts are installed properly.

### 4.5.1- Starting the engine

#### STARTING A COLD ENGINE (see Fig.1 & Fig.2)

1. Fill fuel tank and tighten the cap securely.
2. The machine starting should be carried out on a flat, solid surface. The drill bit should not touch the ground or be surrounded by any object as it starts to rotate when the engine starts.
3. Continuously press the priming bulb (10) until fuel comes in the bulb.
4. Pull the choke lever (2) to “CHOKE ON” position.
5. Set the main switch (8[a]) to “START” position.
  - Push the safety lever (8[c]) with the palm of your hand.
  - Use the throttle lever (8[d]).
  - Press the lock button (8 [b]) to lock the throttle lever (8[d]).
6. Pull starter recoil handle (3) until engine starts.

**! IMPORTANT:** Avoid pulling the starter rope all the way or slackening the handle. These operations may damage the starter system.

7. Allow engine to warm up for a few minutes before using.

8. Push choke lever (2) to “CHOKE OFF” position.

(Note: excessive cranking with choke lever will cause flooding engine making it difficult to start).

9. To begin work, press the safety lever (8[c]) and then the throttle lever (8[d]).

#### STARTING A WARM ENGINE

If fuel tank has not run dry, pull starter rope one to three times and engine should start.

If fuel tank has run dry, after refuelling repeat steps 3 through 7 in “Starting a cold engine” WITHOUT using the choke

Note: Always allow engine to warm up before use by pressing lightly on throttle lever.

### 4.5.2- Stopping the engine

1. Release the throttle lever (8[d]) to allow the engine to idle for approx. 30s.
2. Set the main switch (8[a]) to “STOP” position.

**WARNING!**

- Make sure to perform warm up with the drill bit attached.
- Keep away from drill bit as it starts to rotate when engine starts.
- Before starting engine, ensure the drill bit is clear of surrounding objects.

**Note:** When restarting the engine immediately after stopping it, put choke lever in open position.

### 4.5.3- ADJUSTING THROTTLE CABLE

The normal play is 1 or 2 mm when measured at the carburettor side end. Readjust with the cable adjuster as required and tighten the screw up.

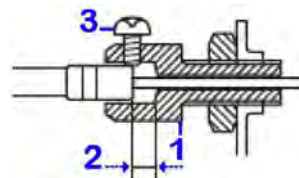

1. Cable adjuster
2. 1~2mm play
3. Screw

Fig.4

### 4.5.4- ADJUSTING IDLING SPEED

1. When the engine tends to stop frequently at idling mode, turn Idle speed adjuster clockwise.
2. When the cutting head keeps rotating after releasing the trigger, turn Idle speed adjuster counter-clockwise.



1. Idle speed adjusting screw

Fig.5

**REMARK:** Warm up the engine before adjusting the idling speed

## V. OPERATION

### 5.1- Intended use

The product is intended for outdoors domestic use in private gardens or lands.

The product is intended for drilling holes for the laying of stakes, poles, trees; shrubs, clothesline... in the ground or sand without large stones or rocks.

- The product is not intended for drilling, chiselling on any material; for oil, gas, water drilling (etc.); for the drilling of ice.
- Do not use the product for applications not described in this manual.
- The product is not intended for artisanal, commercial, professional and / or industrial use (e.g. in public spaces and parks ...)

### 5.2- Operation

#### Check points before operation

1. Check for loose bolts. Nuts and fittings.
2. Check the air cleaner for dirt. Clean the air filter of all dirt. Etc. before operation.
3. Check there is no fuel leak.
4. Check the bit is not running in idling speed.

**WARNING!** Do not allow anyone to enter the operating DANGER ZONE with you.

The danger zone is an area 15 meters in radius (about 50 feet.)

Note: Begin to familiarize with the machine's operation by working on a small surface in good working conditions.



### 5.3- Drilling operation

- Keep a firm grip of the auger at all times on a wide stance and by holding the handle with both hands.
- A reacting motion may occur on the auger when spinning drill has hit on stones or tree roots under the ground. Always hold the auger securely to control such motion.
- Start drilling with half-throttle, and gradually increase the engine speed so that the drill may get into the ground smoothly.
- When the drill has been caught in the ground and cannot be pulled out, stop the engine and rotate the auger counter-clockwise.



**ATTENTION!** National or local regulations may restrict the use of the machine to certain hours or periods. Check with your local authority.

## VI. MAINTENANCE AND STORAGE

	<p><b>Before any intervention on product (e.g. cleaning, inspecting or repairing), make sure that engine has stopped and is cool.</b></p> <p><b>Disconnect the spark plug to prevent accidental starting.</b></p>
---	---

***Reminder:** Make sure to maintain the machine in good working condition, carry out regular maintenance of the machine after each use and before storage .Any breach or default of adequate maintenance reduces the life of the machine and increases the risk of breakdowns and accidents. To preserve the security system throughout the life of the machine, it is important to perform maintenance and proper cleaning, **DO NOT** use non-compliant replacement parts and **DO NOT** dismantle yourself the machine or change the security features.*

### WARNING:

- **Use protective gloves whenever inspecting, removing and installing the drill.**
- **Contact with hot muffler may result in a personal injury.**
- **Do not modify the drill or dismantle the engine**
- **When replacing parts please use original parts or designated parts.**

### 6.1- Maintenance

Maintenance table

	System/components	Procedure	Before use	Every 25h	Every 50h	Every 100h	Remark
Engine	fuel leaks, fuel spillage	wipe out	✓				
	fuel tank, air filter, fuel filter	inspect/clean	✓	✓			replace, if necessary
	idle adjusting screw	See adjusting idling speed	✓				Replace carburettor, if necessary
	spark plug	clean and readjust plug gap			✓		GAP: 0.026 in (0.65 mm) replace, if necessary
	intake air cooling vent	Clean		✓			
Main unit	throttle lever, ignition switch	Check operation	✓				
	Drill	replace if something is wrong	✓				
	Gear box	Grease			✓		
	screws/nuts/bolts	Tighten/replace	✓			✓	not adjusting screws



### **6.1.1- Air filter**

If the air filter is clogged, it will reduce the engine performance.

Filter element: check and clean the filter element in warm, soapy water as required.

Dry completely before installing.

If the element is broken or shrunk, replace with a new one

#### **IMPORTANT**

If the air cleaner element is blocked, the efficiency of the engine will be reduced. In addition, the engine interior will suffer abnormal wear if operated without the element or if continually operated with a distorted or damaged element fitted

### **6.1.2- Fuel filter**

After every 50 hours of operation, empty the fuel tank, detach the fuel filter from the tank, and remove all dirt. If the filter is too clogged, please replace it with a new one.

#### **IMPORTANT**

- If the fuel filter is clogged, the engine speed may be limited, or speed fluctuations may occur.
- If the engine is operated without a fuel filter, dirt will accumulate in the carburettor and cause it to malfunction.

### **6.1.3- Spark plug**

**WARNING:** Do not touch the spark plug with your bare hands immediately after operation, as there is the risk of burns due to high temperature.

- After every 50 hours of operation, detach the spark plug and remove dirt from the electrodes with a wire similar.

- The correct electrode gap is 0.6 to 0.7mm.

- When replacing plugs, please use recommend or designated similar plug.

#### **IMPORTANT**

- If too much fuel is absorbed or poor quality oil is used, the spark plug electrodes become dirty, making the engine harder to start.

- Note that using any spark plug other than those designated may result in the engine failing to operate properly or in the engine becoming overheated and damaged.

- To install the spark plug, first turn the plug until it is finger tight, then tighten it a quarter turn more with a socket wrench.

### **6.1.4- Muffler**

#### **WARNING**

• Inspect periodically, the muffler for loose fasteners, any damage or corrosion. If any sign of exhaust leakage is found, stop using the machine and have it repaired immediately in the repair specialty store.

• Note that failing to do so may result in the engine catching on fire.

### **6.1.5- Ventilation holes**

#### **WARNING**

Check the intake air cooling vent after every 25h of use for blockage and remove any waste which has attached itself to the machine.

#### **IMPORTANT**

If waste gets stuck and causes blockage around the intake air cooling vent, it may cause the engine to overheat, and that in turn may cause mechanical failure on the part of the machine.

### **6.1.6- Drill bit**

Make sure the tip of the drill bit is sharp.

Replace if the bit or the tip is worn, and the drill may not get into the object smoothly.

## 6.2- Transport, handling

1. The engine should be turned off when the unit is moved between work areas.
2. After the engine has stopped, the muffler is still hot. Never touch hot parts such as the muffler.
3. Confirm that the fuel is not leaked from tank

WARNING: Always cover the metal blade with the guard while in transportation and storage

## 6.3- Cleaning

Clean plastic parts with a soft clean cloth.

Do not use aggressive cleansers (solvents or abrasive cleansers), or an abrasive sponge.

**Do not put or immerse product in water or any other liquid.**

Do not clean the machine with a water jet or with a high-pressure cleaner.

Make sure that water does not get inside the machine or the engine.

Clean ventilation holes with a soft brush.

## 6.4- Storage

1. Clean product and empty fuel tank.
2. Remove the spark plug.
3. Remove the drill bit.

Brush out dirt and apply antirust oil.

4. Store the machine and drill bit in a dry, dust-free location.

It is recommended to store the machine in a dry, well ventilated place, protected from the frost and the excessive heat. Always lock up product and keep out of reach of children

## 6.5- Disposal

- Fuel: Before disposing of the product, drain the fuel. Do not dispose of fuel with household waste, or in the environment, or in the gutter ... Take both the fuel to a collection center or recycling centre or ask your local municipality.

- Machine: do not dispose with household garbage. Do not throw into the environment.

Dispose of the product in a collection centre for waste or seek advice from your local municipality.

- Proceed with disposal of remnants, machine, accessories and packaging according to local regulations regarding the protection of the environment.

## 6.6- Information about the guarantee

The product is guaranteed in accordance with the legislation of the country of sale.

The guarantee starts from the date of purchase (subject to proof of purchase, ie. Sales receipt with purchase date)

The guarantee only covers defects in materials or workmanship.

Repairs (under the guarantee) can only be performed by an authorized service center.

When making a claim under the guarantee, the original sales receipt (with purchase date) must be submitted.

The guarantee does not apply in the following:

- Normal wear and tear (on the product itself or wear parts).
- Incorrect use, e.g. overloading of the device, use of non-approved accessories
- Abuse or damage to the product, and damage caused by external factors.
- Damage caused by non-compliance with the instructions and guidelines of the manual, e.g. connection to the wrong power source or non-compliance with instructions for assembly or installation.
- Partially or totally disassembled device.
- Partially or fully modified device with parts not recommended by the manufacturer

Special provisions:

In case of dispute or litigation concerning the product or guarantee, the Melun Commercial Court has exclusive jurisdiction.

*Our warranty conditions are available from our STAV department [\*] and on our website.*

*Should you have any repair requests under the warranty, please contact your retailer or our STAV [\*] who will inform you on the procedure.*

*Should you have any parts and/or accessories request, you can contact our STAV [\*] to ask for the product exploded view by indicating our reference and the serial number or batch number appearing on the nameplate.*

*[\*] STAV = Technical and After-Sales Service department*

**STAV contact details:** Ribimex, 56 Route de Paris, F-77340 Pontault-Combault.

**Tel :** 08 92 35 05 77 (0,34€/min ; only in France) ; **email :** [sav@ribimex.fr](mailto:sav@ribimex.fr)

**Internet Website:** [www.ribimex.com](http://www.ribimex.com)

**IT - Traduzione delle istruzioni originali**

**I. Elenco componenti**

**III. Istruzioni di sicurezza**

**V. Funzionamento**

**II. Caratteristiche**



**IV. Per iniziare**

**VI. Pulizia e Conservazione**

**I. ELENCO COMPONENTI**      VEDERE FIG.1

**II. CARATTERISTICHE**      VEDERE TABELLA 1

**III. ISTRUZIONI DI SICUREZZA**

	<p><b>Avvertenza: Leggere tutte le avvertenze di pericolo e le istruzioni operative.</b> <i>In caso di mancato rispetto delle avvertenze di pericolo e delle istruzioni operative si potrà creare il pericolo di scosse elettriche, incendi e/o incidenti gravi. Prima di utilizzare questo prodotto, leggere attentamente questo manuale, comprendere il suo contenuto e tutte le istruzioni di sicurezza.</i></p>
	<p><i>Non svolgere manutenzioni al prodotto o utilizzarlo prima di avere compreso chiaramente il contenuto del presente manuale. Seguire sempre le istruzioni di sicurezza per minimizzare i rischi di danni o lesioni e di ferire persone e/o animali.</i></p>

**Conservare tutte le avvertenze di pericolo e le istruzioni operative per ogni esigenza futura.**

Conservare il manuale insieme all'apparecchio in un luogo sicuro, in modo da poterlo consultare non appena sorge un dubbio sull'uso o sulla manutenzione.

Dare questi istruzioni di sicurezza a tutte le persone che lavorano con la macchina.











Trasmettere il manuale sul prestito o la vendita del prodotto.

	<p><b>ATTENZIONE: Questo prodotto può essere utilizzato esclusivamente da persone adulte ben addestrate.</b> <b>Questo prodotto non è adatto all'uso di persone (inclusi bambini) con capacità fisiche, sensoriali o mentali ridotte, nonché prive di esperienza e competenze, a meno che queste non siano supervisionate o istruite o addestrate sull'uso dell'attrezzo da una persona responsabile della loro sicurezza.</b></p>
---	--

	<p><b>Se un'etichetta di avvertimento si stacca o si sporca e diventa così illeggibile, contattare il rivenditore presso il quale è stato acquistato il prodotto per ordinare nuove etichette da fissare nelle ubicazioni apposite</b></p>
---	--

	<p><b>Non modificare la macchina.</b> <b>Se si utilizza un trivella a scoppio modificato o non si seguono le istruzioni fornite nel manuale, la garanzia sarà nulla.</b></p>
---	--

### 3.1- Simboli (Spiegazione dei simboli usati sul prodotto, ove applicabile)

	<p>Attenzione! Rischio di lesioni e/o danni e/o deterioramento del prodotto in caso di non conformità ai requisiti di sicurezza.</p>
 	<p><b>Imparare a conoscere il prodotto</b>          Leggere il manuale d'istruzioni.          Leggere attentamente e comprendere il presente manuale e i simboli rappresentati sul prodotto.          Imparare a conoscere le applicazioni del prodotto, i suoi limiti nonché i suoi rischi potenziali.          Accertarsi che tutti gli utilizzatori abbiano letto il manuale d'uso.          Gli operatori devono ricevere l'addestramento e l'istruzione necessari prima di usare il prodotto.          Non consentire che una persona utilizzi lo prodotto se non ha ricevuto le istruzioni necessarie per usare l'apparecchio in totale sicurezza.          Conservare le presenti istruzioni.</p>
     	<p><b>Indossare indumenti di protezione</b>  <b>- Indossare protezioni per gli occhi!</b> Proteggere gli occhi e il viso.          Questo prodotto può far volare in aria piccoli scarti.          I detriti ricadenti possono causare lesioni permanenti agli occhi o alla faccia e lesioni alla testa.          Indossare sempre uno schermo facciale o occhiali di sicurezza e un casco.          Nota: occhiali da vista non garantiscono protezione.  <b>- Indossare protezioni per le orecchie!</b>          Indossare dispositivi di protezione per le orecchie contro il rumore generato dall'apparecchio.  <b>- Indossare guanti protettivi!</b>  <b>- Indossare calzature di sicurezza!</b>          Durante l'uso, si consiglia di indossare guanti isolanti e calzature antiscivolo.          Indossare guanti per proteggere le mani dai trucioli e schegge.          Indossare scarpe di sicurezza per proteggere i piedi contro una caduta accidentale del tronco.</p>
  	<p><b>Solo l'operatore può accedere all'area di funzionamento dell'apparecchio. Tenere le altre persone, e gli animali domestici e da allevamento, fuori dall'area di pericolo (distanza minima 5 m).</b></p> <p><b>Tenere a distanza le persone estranee e i bambini</b>          Altre persone presenti devono mantenere una distanza di sicurezza (al meno 5m) dalla zona di lavoro, quando lo prodotto è in funzionamento.          Persone sotto l'età di 16 anni non devono assolutamente usare lo prodotto          Persone dai 16 ai 18 anni per usare lo prodotto devono avere l'addestramento necessario, l'abilità per effettuare correttamente e in maniera sicura le funzioni sempre sotto la supervisione di un adulto responsabile.          Mantenere le persone (specialmente bambini) e gli animali lontano dal prodotto e dall'area di lavoro.          Lo prodotto è progettato per essere utilizzato da un solo operatore.</p>
 	<p><b>Rischio di fuoco</b>          Non fumare nell'area di lavoro!          Non fumare o accendere fuochi vicino allo prodotto o durante il rifornimento.          Non avviare mai lo prodotto in prossimità di fiamme o scintille          La miscela è infiammabile e può esplodere.</p>









	<p><b>EVITARE le fuoriuscite della miscela sul pavimento dell'area di lavoro.</b></p> <p><b>Proteggere l'ambiente</b>          Portare la miscela in un luogo preposto allo smaltimento e rispettare le regolamentazioni locali del paese in cui il prodotto è utilizzato.          Non scaricare nella grondaia, nel suolo o nell'acqua o nell'ambiente.          Non smaltire o mescolare questo prodotto con i rifiuti domestici.</p>
	<p><b>Controllare il vostro prodotto!</b>  <b>È vietato rimuovere o modificare i dispositivi di protezione e i meccanismi di sicurezza.</b>          Controllare il vostro prodotto prima di metterlo in funzione.          Verificare che i dispositivi di sicurezza sono a posto e funzionano correttamente.          Non smontare o modificare i dispositivi di protezione e di sicurezza.          Rimuovere le chiavi e gli utensili di regolazione prima di mettere in funzione.          Sostituire parti danneggiate, mancanti o rotte prima di utilizzare il prodotto.          Accertarsi che tutti i dadi, bulloni, viti, ecc. siano correttamente fissati.          Controllare sempre il livello della miscela nel serbatoio.          Non utilizzare mai lo prodotto quando necessita di riparazione o sono presenti dei problemi meccanici.</p>
	<p><b>Evitare lesioni dovute a incidenti imprevisti.</b>  <b>Rischio di taglio e schiacciamento! Non toccare le parti pericolose quando lo prodotto è in movimento.</b>  <b>Prestare sempre la massima attenzione al movimento della punta.</b>  <b>Pericolo! Tenersi a distanza dalle parti in movimento!</b>          Tenere il corpo lontano dai pezzi mobili!          Utilizzare le mani solo per azionare i comandi dello prodotto.          Tenere le mani, piedi lontane da tutti i pezzi mobili.</p>
	<p><b>Attenzione! Superficie calda</b>          Rischio di ustioni          Non toccare mai il corpo del motore o lo scarico con le mani nude mentre il motore è in funzione o immediatamente dopo l'arresto del motore</p>
	<p>Non esporre il prodotto a intemperie (es.: alla pioggia...) o umidità.          Non utilizzarlo in luoghi umidi.          Non spruzzare il dispositivo con acqua (Pericolo! Presenza di corrente elettrica).          Non utilizzare l'apparecchio all'aperto quando piove.</p>
	<p><b>Non lasciare mai incustodito il prodotto in funzionamento.</b>          Non lasciare la macchina incustodita durante il funzionamento.          Non lasciare la macchina fino a che non è completamente arrestata e rimotta la candela.</p>

### 3.2- Simboli incisi sulla macchina

Per un uso e manutenzione sicura, i simboli sono incisi in altorilievo sull'apparecchio. Seguite queste indicazioni e non commettete errori.

	<p>Tappo per rifornire la "MISCELA"  <b>Posizione:</b> Sul tappo del carburante</p>
<p><b>CHOKE OFF</b></p>	<p>Starter : direzione di chiusura dell'aria  <b>Posizione:</b> coperchio del silenziatore</p>
<p><b>CHOKE ON</b></p>	<p>Starter : direzione per aprire l'aria  <b>Posizione:</b> coperchio del silenziatore</p>

### 3.3- Informazioni generali di sicurezza

 	<p>1. Leggere questo manuale attentamente per capire completamente e osservare tutte le norme di sicurezza e le istruzioni per l'uso.</p> <p>2. Tenere il manuale in un luogo facilmente accessibile per poterlo consultare in un momento successivo, in caso di dubbi. Inoltre, in caso di domande alle quali non si trova una risposta nel manuale, rivolgersi al rivenditore da cui è stato acquistato il prodotto.</p> <p>3. Assicurarci di allegare il presente manuale se l'unità viene venduta o prestata oppure se la stessa cambia proprietario in altri modi.</p> <p>4. Non consentire a bambini o persone non consapevoli delle istruzioni fornite nell'apposito manuale di utilizzare l'unità.</p>
 	<p><b>CONDIZIONI DI LAVORO</b></p> <p>1. Quando si utilizza il prodotto, è necessario indossare gli indumenti e le protezioni appropriati.</p> <ol style="list-style-type: none"> <li>(1) Casco</li> <li>(2) Cuffia di protezione</li> <li>(3) Occhialini di protezione o visiera</li> <li>(4) Guanti da lavoro spessi</li> <li>(5) Scarpe da lavoro con suola antiscivolo</li> </ol> <p>2. Portare inoltre i seguenti oggetti con se.</p> <ol style="list-style-type: none"> <li>(1) Utensili in dotazione</li> <li>(2) Carburante conservato in modo appropriato</li> <li>(3) Lama di ricambio</li> <li>(4) Oggetti per delimitare l'area di lavoro (corda, segnali di avvertimento)</li> <li>(5) Fischietto (per richiedere collaborazioni o per situazioni di emergenza)</li> </ol> <p>3. Non indossare indumenti larghi, gioielli, pantaloni corti, sandali e non camminare scalzi. Non indossare accessori che possano rimanere incastrati nelle parti mobili dell'unità.</p> <p>Legare i capelli, in modo che si trovano sopra l'altezza delle spalle.</p>
	<p>Non accendere il motore all'interno di una stanza chiusa o di un edificio. I gas di scarico contengono monossido di carbonio molto pericoloso.</p>
	<p>Non utilizzare il prodotto nelle seguenti situazioni:</p> <ol style="list-style-type: none"> <li>a. quando il terreno è scivoloso o non è possibile mantenere una posizione stabile;</li> <li>b. di notte, quando c'è molta nebbia o in altre circostanze quando il campo visivo è limitato ed è difficile avere una visione nitida dell'area di lavoro;</li> <li>c. durante i temporali, quando piove o tira vento molto forte oppure in altre circostanze in cui le condizioni meteorologiche rendono poco sicuro l'utilizzo del prodotto.</li> </ol>
 	<p><b>PIANO DI LAVORO</b></p> <p>1. Non usare mai il prodotto sotto l'effetto dell'alcol, in caso di stanchezza o sonnolenza, causata, tra l'altro, dall'assunzione di farmaci, o in altre circostanze in cui la capacità di giudizio può essere ridotta, impedendo l'uso corretto e sicuro del prodotto.</p> <p>2. Quando si pianifica il lavoro, lasciare tempo sufficiente per il riposo. Limitare il tempo di utilizzo del prodotto a 30 - 40 minuti per sessione e riposare per 10 - 20 minuti tra una sessione di lavoro e l'altra. Inoltre, è consigliabile mantenere la quantità totale di lavoro effettuato durante la giornata pari o inferiore a 2 ore.</p>



**ATTENZIONE:** Se il tempo e la modalità di lavoro non vengono rispettati, possono verificarsi infortuni causati dallo sforzo costante.  
Se si avverte un malessere oppure le dita o altre parti del corpo si arrossano o si gonfiano, rivolgersi a un medico prima che la situazione peggiori.  
**NOTA:** Verificare e osservare le norme locali relative al livello sonoro e all'orario in cui è consentito utilizzare il prodotto.



### **PRIMA DI ACCENDERE IL MOTORE**

1. L'area entro un perimetro di 5 m dall'operatore dell'unità deve essere considerata zona pericolosa in cui nessuno deve entrare. Se necessario, posizionare una corda di avvertimento di colore giallo oppure dei segnali di avvertimento intorno all'area. Quando il lavoro deve essere eseguito contemporaneamente da due o più operatori, è necessario verificare costantemente la posizione degli altri operatori, in modo da mantenersi a una distanza di sicurezza.
2. Controllare le condizioni dell'area di lavoro per evitare eventuali incidenti dovuti al contatto con ostacoli nascosti, quali ceppi di legno, sassi, ...  
**❗ IMPORTANTE :** Rimuovere eventuali ostacoli prima di iniziare il lavoro.
3. Ispezionare l'intera unità per verificare la presenza di dispositivi di fissaggio allentati o perdite di carburante. Accertarsi che la punta sia installata e correttamente fissata saldamente

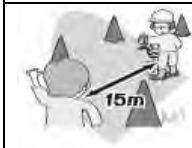

### **ACCENSIONE DEL MOTORE**







1. Assicurarsi che persone e animali si trovino ad una distanza di almeno 15 metri dal punto di lavoro. Se questi si avvicinano, spegnere immediatamente il motore.
2. Il prodotto è dotato di un meccanismo ad innesto centrifugo che permette alla perforatrice di iniziare a ruotare non appena viene tirata la leva del gas. Quando si avvia il motore, poggiare il prodotto nel terreno su un'area piana sgombra e tenerlo saldamente in posizione per essere certi che né la trivella né l'acceleratore entrino in contatto con eventuali ostacoli.  
**ATTENZIONE: Non portare la leva del gas in posizione di alta velocità all'accensione del motore.**
3. Dopo aver avviato il motore, verificare che la perforatrice si fermi quando l'acceleratore è riportato completamente alla sua posizione originale. Se continua a muoversi anche dopo che l'acceleratore è stato riportato completamente indietro, spegnere il motore e portare l'unità al proprio rivenditore autorizzato per assistenza.



### **UTILIZZO DEL PRODOTTO**

- ❗ IMPORTANTE :** Lavorare solo materiali raccomandati dal produttore. Utilizzare solo per gli scopi illustrati nel manuale.
1. Afferrare le impugnature fermamente con entrambe le mani. Divaricare leggermente le gambe (poco più divaricate della larghezza delle spalle), in modo che il peso del corpo sia distribuito regolarmente su entrambe le gambe, e assicurarsi di mantenere una posizione stabile e regolare durante il lavoro.
  2. Mantenere la velocità del motore al livello necessario per eseguire i lavori di perforazione e non aumentare mai la velocità oltre il livello necessario.
  3. Se l'unità inizia a tremare o vibrare, spegnere il motore e controllare l'intera unità. Non utilizzare l'unità finché il problema non è stato risolto.
  4. Quando la testa tagliente continua a muoversi dopo avere sbloccato il grilletto, girare la vite di registrazione in senso antiorario.
  5. Non toccare la marmitta, la candela o altri parti metalliche del motore



	<p>mentre quest'ultimo è in funzione subito dopo lo spegnimento, poiché è possibile subire gravi scottature o scosse elettriche.</p>
	<p><b>IN CASO DI DISTRAZIONI</b></p> <ol style="list-style-type: none"> <li>1. Proteggersi sempre da situazioni pericolose. Avvertire gli adulti di tenere animali domestici e bambini lontani dall'area e fare attenzione se si avvicinano, poiché i detriti generati possono causare infortuni.</li> <li>2. Se si viene chiamati o interrotti in altri modi durante il lavoro, assicurarsi di spegnere il motore prima di girarsi.</li> </ol>
  	<p><b>MANUTENZIONE</b></p> <ol style="list-style-type: none"> <li>1. Per mantenere il prodotto in perfette condizioni, effettuare la manutenzione e le operazioni di verifica a intervalli regolari.</li> <li>2. Assicurarsi sempre di spegnere il motore prima di effettuare i lavori di manutenzione o le procedure di controllo.</li> </ol> <p><b>ATTENZIONE : Le parti metalliche raggiungono temperature elevate immediatamente dopo l'arresto del motore.</b></p> <ol style="list-style-type: none"> <li>3. Qualora sia necessario sostituire un componente oppure effettuare lavori di manutenzione o riparazione non descritti nel manuale, rivolgersi al più vicino centro di assistenza tecnica autorizzato per richiedere supporto tecnico.</li> <li>4. Non smontare o modificare il prodotto in nessuna circostanza, poiché potrebbe danneggiarsi o non funzionare correttamente.</li> </ol>
   <p><i>Alzando le mani avanti assicurarsi di spegnere il motore.</i></p>  <p><b>3m</b></p>	<p><b>UTILIZZO DEL CARBURANTE</b></p> <ol style="list-style-type: none"> <li>1. Il motore del prodotto è progettato per essere utilizzato con una miscela di carburante che contiene benzina altamente infiammabile. Non custodire i recipienti di latta del carburante o riempire il serbatoio dell'unità in luoghi in cui sono presenti caldaie, stufe, camini, scintille elettriche, scintille di saldatura o altre sorgenti di calore o fuoco che possono infiammare il carburante.</li> <li>2. Non fumare quando si utilizza l'unità o si riempie il serbatoio del carburante.</li> <li>3. Quando si riempie il serbatoio, spegnere il motore e attendere che si raffreddi. Prima di riempire il serbatoio con il carburante, verificare che non vi siano scintille o fiamme nella vicinanza.</li> <li>4. Rimuovere il carburante fuoriuscito durante il riempimento del serbatoio con uno strofinaccio asciutto.</li> <li>5. Dopo avere riempito il serbatoio, avvitare il tappo in modo ben saldo sul serbatoio del carburante, quindi, prima di accendere il motore, portare l'unità in un punto che dista almeno 3 metri dal luogo del rifornimento.</li> </ol>
<p><b>TRASPORTO</b></p> <ol style="list-style-type: none"> <li>1. Quando si trasporta il prodotto a mano, coprire la perforatrice se necessario, sollevare il prodotto e trasportarlo facendo attenzione alla trivella.</li> <li>2. Non trasportare il prodotto su lunghe distanze con un veicolo guidato su strade sconnesse, senza avere svuotato tutto il carburante dal serbatoio, poiché il carburante può fuoriuscire dal serbatoio durante il trasporto.</li> <li>3. Durante il trasporto all'interno di un veicolo, assicurarsi di fissare saldamente l'apparecchio, evitando che qualsiasi parte sporga dal veicolo per evitare pericoli (ad es. cadute, lesioni, danni, ecc.).</li> </ol>	

a. Controllare le parti danneggiate

- Prima di utilizzare o riutilizzare lo strumento, si consiglia di controllarlo attentamente per determinare se può funzionare correttamente ed eseguire la sua funzione.

- Controllare l'allineamento delle parti in movimento, il loro libero movimento, la rottura delle parti, il montaggio e qualsiasi altra condizione che possa influire sul funzionamento dello strumento.
- I dispositivi di sicurezza e le parti danneggiate devono essere adeguatamente riparati o sostituiti in un'officina specializzata, a meno che altre informazioni non siano menzionate nelle istruzioni.
- Gli adesivi di sicurezza danneggiati o illeggibili devono essere sostituiti.

#### b. Avvertenza

L'uso di accessori diversi da quelli consigliati nelle istruzioni sul funzionamento può comportare il rischio di lesioni alla persona ed animali e di danni ai beni

L'utente e/o l'operatore del prodotto sono soli responsabili dei danni e ferite causati ai beni ed alle persone.

#### c. Far riparare il prodotto da personale qualificato

Se non diversamente specificato nelle istruzioni, si raccomanda di riparare qualsiasi parte danneggiata o di sostituirla in un centro di assistenza autorizzato.

Questo strumento è conforme alle norme di sicurezza appropriate. Le riparazioni devono essere eseguite esclusivamente da personale qualificato, utilizzando pezzi di ricambi originali; in caso contrario, potrebbe risultare pericoloso per l'utente.

#### d. Osservazioni

Le consegne di sicurezza e le istruzioni indicate nella presente istruzioni non sono in grado di illustrare in modo esauriente tutte le condizioni e le situazioni che possono prodursi.

L'utente e/o l'operatore devono utilizzare il prodotto con buon senso e prudenza in particolare in ciò che riguarda ciò che non è indicato in questo manuale.

e. Nota: riferirsi al manuale di istruzioni in dotazione con il prodotto per qualsiasi informazione specifica riguardante la manutenzione o la sicurezza di questo prodotto. Se il manuale viene perso o smarrito, contattare il rivenditore per la sostituzione.

f. Importante: le informazioni in questo manuale descrivono i componenti disponibili al momento della stampa. Ci riserviamo il diritto di apportare modifiche senza preavviso e senza l'obbligo di modificare i componenti prodotti in precedenza

#### g. Rischi residui.

Anche quando lo strumento viene utilizzato come prescritto, non è possibile eliminare tutti i fattori di rischio residuo. I seguenti rischi possono derivare dalla costruzione e dal design dello strumento:

- Danni ai polmoni se una maschera anti polvere efficace non viene indossata.

Lavorare con questa macchina può creare polvere, indossare una maschera o una protezione adeguata.

- Danni all'udito se una protezione acustica efficace non viene indossata.

 **Rumore : Indossare cuffie protettive quando si usa lo strumento.**

I valori misurati sono stati determinati secondo un metodo di prova standard (EN60745).

Misure reali dei livelli di rumore del dispositivo sono riportati in Tabella caratteristiche.

- Problemi di salute derivanti da emissioni di vibrazioni se lo strumento viene usato per lunghi periodi di tempo o se non è ben gestito e ben mantenuto.

Vibrazione : Il valore complessivo dichiarato di vibrazione è stato misurato mediante un metodo di prova standardizzato che potrebbe essere utilizzato per confrontare uno strumento con un altro.

Il valore complessivo dichiarato di vibrazione può essere utilizzato anche in una valutazione preliminare dell'esposizione.

**Avvertenza!** il livello di vibrazione durante l'uso dello strumento potrebbe essere diverso dal valore complessivo dichiarato a seconda di come lo strumento viene utilizzato.

#### h. Osservazioni

Le consegne di sicurezza e le istruzioni indicate nella presente istruzioni non sono in grado di illustrare in modo esauriente tutte le condizioni e le situazioni che possono prodursi. L'utente e/o l'operatore deve utilizzare l'attrezzo con buon senso e prudenza in particolare in ciò che riguarda quanto indicato in questo manuale.

## IV. PER INIZIARE

### 4.1- Disimballaggio

Rimuovere il prodotto dal suo imballaggio.

Controllare che il prodotto e gli accessori non siano danneggiati.

### 4.2- Contenuto

- Gruppo motore
- 1 bidone di miscela da 600 ml
- 1 chiave da candela multifunzione
- 2 chiavi Allen
- 1 cacciavite reversibile
- 1 chiave piatta

### 4.3- Installazione



**ATTENZIONE!** Il dispositivo di lavoro è affilato, maneggiatelo indossando guanti protettivi.

#### INSTALLAZIONE DELLA PUNTA (Fig.3)

1. Inserire il tubo della punta (12) nell'albero di connessione (11) della trivella.
2. Inserire la vite (a) attraverso il foro nella punta e nell'albero e fissarla con la coppiglia (b).

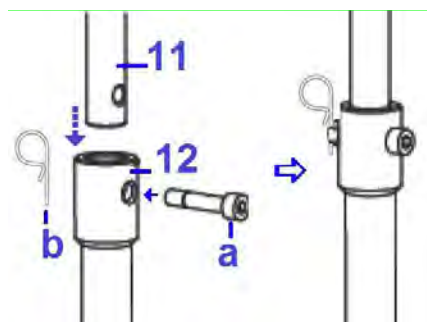

**Fig.3**

**AVVERTENZA! In caso di VIBRAZIONE eccessiva.**

**ARRESTARE IL MOTORE IMMEDIATAMENTE**

L'eccessiva vibrazione della lama significa che non è installata correttamente.

Arrestare immediatamente il motore e controllare la punta.

L'errata installazione della punta può causare infortuni.

### 4.4- Carburante

#### ATTENZIONE!

1. La benzina è estremamente infiammabile.

Evitate di fumare o avvicinare fiamme libere o scintille al carburante.

2. Spegnete il motore e lasciatelo raffreddare prima di effettuare il rifornimento.

3. Il rifornimento deve avvenire all'aperto su un terreno incolto e prima di avviare il motore occorre spostarsi ad almeno 3 m dal punto di rifornimento.

4. Utilizzate un olio antiossidante di alta qualità omologato per motori a 2 tempi raffreddati ad aria.

#### ASPEN

Si raccomanda l'uso di carburante Aspen 2.

Questa miscela pronta all'uso non contiene benzene o piombo. Dispone di un alto indice di ottano e il vantaggio di sempre assicurare un adeguato rapporto di miscelazione.

Aspen2 è adatto per motori a 2 tempi e contribuirà a una maggiore durata di vita del motore.

#### 4.4.1- Rapporto di miscelazione raccomandato

40 BENZINA : 1 OLIO

1. Questo motore é omologati per funzionare con benzina senza piombo.
2. Accertatevi di utilizzare una benzina con un numero minimo di ottani di 90RON.
3. L'uso di una benzina con numero di ottani inferiore a quello indicato può provocare il surriscaldamento del motore e problemi come il grippaggio dei pistoni.
4. Benzine oppure oli di scarsa qualità possono danneggiare i segmenti, i tubi del carburante oppure il serbatoio del carburante del motore.

#### 4.4.2- Miscelazione del carburante

**ATTENZIONE:** Prestate attenzione durante l'agitazione.

1. Misurate le quantità di olio e benzina da miscelare.
2. Versate parte della benzina in un contenitore per carburante adeguato e pulito.
3. Versate tutto l'olio ed agitate bene.



4. Versate il resto della benzina ed agitate nuovamente per almeno un minuto.

Poichè alcuni olii possono essere difficili da miscelare, per garantire la massima durata del motore è necessario agitare bene. In caso di miscelazione insufficiente, aumenta il rischio di grippaggio prematuro del pistone a causa della miscela eccessivamente povera.

5. Depositare la benzina e la miscela in contenitore approvati nel rispetto della regolamentazione locale
6. Marcate chiaramente il contenitore per evitare di confondere il contenuto con quello di altri contenitori.
7. Annotate il contenuto all'esterno del contenitore per identificarlo facilmente.

#### 4.4.3- Rifornimento dell'unità'

Note: Accertarsi che il tappo del serbatoio e la sua circonferenza sono propri. Pulire se necessità

1. Svitare e togliete il tappo del carburante. Appoggiatelo su una superficie priva di polvere.
2. Versate il carburante nel serbatoio fino all'80% della sua capacità.

Non riempire mai il serbatoio a piena capacità.

3. Fissate saldamente il tappo del carburante e rimuovete l'eventuale carburante fuoriuscito intorno all'unità.

**ATTENZIONE!** 1. Non rifornire mai con il motore in marcia o un motore caldo.

Spegnete il motore e assicurarsi che si sia raffreddato prima di iniziare il rifornimento. Accertatevi di aver agitato sufficientemente la miscela nel contenitore

2. Il rifornimento deve avvenire all'aperto su un terreno incolto. Non rifornire in un locale chiuso senza ventilazione

3. Prima di avviare il motore, spostatevi ad almeno 3 metri dal punto di rifornimento.

#### 4.5- Motore

**ATTENZIONE:**

E' pericoloso utilizzare questo prodotto che abbia qualche parte danneggiata o mancante.

Prima di avviare il motore, assicurarsi che **tutte** le parti siano installate propriamente.

##### 4.5.1- Avviamento del motore

**ATTENZIONE :** La punta inizierà a ruotare al momento dell'accensione del motore.

**Avviamento del motore a freddo (Fig.1 e 2)**

1. Riempire il serbatoio di carburante e fissare saldamente il tappo.

2. La macchina deve essere avviata su una superficie piana e solida. La punta non deve toccare il suolo o essere circondata da oggetti mentre inizia a girare quando il motore si avvia.
3. Premere più volte la pompa di adescamento (10) finché il carburante in eccesso fuoriesce nel tubo pulito.
4. Impostare la leva del starter (2) su "CHOKE ON".
5. Impostare il comutatore avvio/arresto (8[a]) nella posizione "START".
  - Premere sulla leva di sicurezza (8[c]) con il palmo della mano.
  - Utilizzare la leva del gas (8[d]).
  - Premere il pulsante di blocco (8[b]) per bloccare la leva dell'acceleratore (8[d]).
6. Tirare la maniglia di avviamento (3) finché il motore si mette in moto e si avvia.
  - (a) Tenere il manico destro con la mano sinistra.
  - (b) Sostenere il manico sinistro sui fianchi.
  - (c) Non premere la punta sul terreno.
7. Lasciate che il motore si riscaldi per alcuni minuti prima di iniziare l'operazione
8. Spingere sulla leva del starter su la posizione "CHOKE OFF".
9. Per iniziare a lavorare, premere il pulsante di rilascio del grilletto e quindi il grilletto

#### Avviamento del motore caldo

Se il serbatoio del carburante non è esaurito, tirare la maniglia dell'avviatore uno - tre volte; il motore dovrebbe avviarsi.

Se il serbatoio del carburante si era esaurito, dopo il rifornimento ripetere i passi da 3 a 7 della procedura Avviamento del motore freddo. (non utilizzare la valvola dell'aria)

#### 4.5.2- Arresto del motore

1. Rilasciare la leva dell'acceleratore (8[d]) e lasciare il motore in moto per mezzo minuto.
2. Spostare l'interruttore di avvio/arresto (8[a]) in posizione di arresto "STOP"

#### ATTENZIONE:

- Prima di procedere al riscaldamento, assicurarsi che la punta sia installata.
  - Tenetevi lontani della punta dato che esse inizierà a girare all'accensione del motore.
  - Prima di avviare il motore, assicurarsi che la punta non sia in contatto con un oggetto qualsiasi.
- Note: Quando riavviate il motore subito dopo averlo fermato, lasciate il starter in prima posizione "CHOKE OFF".

#### 4.5.3- Regolazione del cavo dell'acceleratore

La spaziatura normale è di 1 o 2 mm, misurata dall'estremità del lato del carburatore. Regolare nuovamente utilizzando il regola-cavo e stringere la vite.

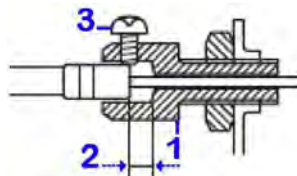

Fig.4

1. Regolazione del cavo
2. Spaziatura 1~2mm
3. Vite

#### 4.5.4- Regolazione della velocità minima

1. Quando il motore si arresta frequentemente al minimo, ruotare la vite di Lehrlauf-Einstellung in senso orario.
2. Qualora la testa potatore continui a ruotare dopo il rilascio dell'acceleratore, girare la vite di regolazione in senso antiorario.



Fig.5

1. Vite di regolatore di velocità a regime di minimo

NOTA: Riscaldare il motore prima di regolare la velocità del minimo

## V. FUNZIONAMENTO

### 5.1- Uso destinato:

- Il prodotto è destinato all'uso domestico all'aperto in giardini / terreni privati.
- Il prodotto è destinato alla perforazione di fori per la posa di paletti, pali, alberi; arbusti, stendibiancheria fissi ... nella terra o nella sabbia priva di grandi pietre o rocce.
- Il prodotto non è destinato alla perforazione, alla cesellatura di qualsiasi materiale; per la perforazione di acqua, petrolio, gas ...; per la perforazione del ghiaccio
- Non usare per le applicazioni che non rientrano in questo manuale.
- Questa macchina non è destinata all'uso artigianale, commerciale, professionale e / o industriale.

### 5.2- Uso

Verificare prima dell'uso:

1. Controllare che gli elementi di fissaggio non siano allentati (ad es. Viti, dadi, ...)
2. Controllare che il filtro dell'aria non sia sporco. Pulire il filtro prima dell'uso.
3. Controllare che non ci siano perdite di benzina.
4. Controllare che l'accessorio da lavoro non gira al minimo

ATTENZIONE! Non tollerare nessuno nell'area di lavoro e entro 15 m (chiamata "zona pericolosa").  
Nota: iniziare a familiarizzare con il funzionamento del prodotto lavorando su una piccola superficie in buone condizioni di lavoro.



### 5.3- Trapanatura

- Tenete sempre la trivella ferma su un'ampia superficie tenendo la maniglia con ambedue le mani.
- Un movimento di reazione si verifica spesso nella trivella quando la punta colpisce pietre o radici sotto terra. Tenete sempre la trivella ferma per controllare tali movimenti.
- Iniziate a trapanare con la leva del gas aperta a metà ed aumentate la velocità del motore gradualmente affinché la punta entri nella terra in modo scorrevole.
- Se la punta rimane intrappolata sotto terra e non può essere estratto, bloccate il trapano e girate la trivella nel senso antiorario per farlo uscire.

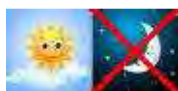

ATTENZIONE! Regolamenti nazionali o locali possono limitare l'uso della macchina. Verificare con le autorità locali

## VI. PULIZIA E CONSERVAZIONE

	<b>Prima di tutti interventi, di pulire, controllare o riparare il prodotto, controllate che il motore sia fermo e freddo. Staccate la candela per evitare che il motore possa partire accidentalmente.</b>
---	---

**Ricordate:** Assicurarvi di mantenere la macchina in buone condizioni di lavoro, effettuare la manutenzione periodica della macchina dopo ogni uso e prima di riporla.

Ogni mancanza o inadempienza di manutenzione adeguata riduce la vita della macchina e aumenta il rischio di guasti e incidenti.

Per preservare il sistema di sicurezza per tutta la vita della macchina, è importante eseguire la manutenzione e la pulizia adeguata, **NON** utilizzare pezzi di ricambio non conformi e non smontare da soli la macchina o modificare le caratteristiche di sicurezza.

### AVVERTENZA:

- Usare guanti protettivi ogni qual volta si ispeziona, rimuove e installa la punta.
- Il contatto con il silenziatore caldo può causare lesioni fisiche.
- Non modificare la perforatrice o smontare il motore.
- Utilizzate esclusivamente ricambi originali Zenoah o prodotti di marche raccomandate.

### 6.1- Manutenzione

Tabella di manutenzione

	Sistema/componente	Procedura	Prima dell'uso	Ogni 25 ore	Ogni 50 ore	Ogni 100 ore	Nota
Motore	perdite di carburante, carburante in eccesso	strofinare	✓				
	serbatoio del carburante, filtro dell'aria, filtro del carburante	Verificare/pulire	✓	✓			sostituire, se necessario
	Vite di regolazione del minimo	vedere la regolazione del minimo	✓				sostituire il carburatore, se necessario
	Candela	pulire e regolare la spaziatura			✓		Spaziatura: 0,65 mm sostituire, se necessario
	ventola di raffreddamento dell'aria di aspirazione	Pulire		✓			
Unità principale	leva del gas, interruttore di accensione	verificare il funzionamento	✓				
	Punta	sostituire se la punta è guasta	✓				
	scatola degli ingranaggi	Lubrificante			✓		
	viti/dadi/bulloni	serrare/sostituire	✓			✓	non le viti di regolazione

### **6.1.1- Filtro dell'aria**

Il filtro dell'aria, se ostruito, può limitare le prestazioni del motore.

Elemento del filtro : Controllare e pulire il filtro in acqua calda con sapone, se necessario.

Asciugarlo completamente prima di installarlo di nuovo.

Se il filtro è rotto o è stato forzato, sostituirlo con uno nuovo.

**IMPORTANTE:** Se l'elemento del filtro dell'aria è intasato, l'efficienza del motore è minore. Inoltre, se il motore viene utilizzato con l'elemento del filtro intasato o danneggiato, le parti interne del motore si usurano più rapidamente.

### **6.1.2- Filtro del carburante**

Ogni 50 ore di esercizio, svuotate il serbatoio del carburante, staccate il filtro del carburante dal serbatoio e rimuovete la sporcizia. Sostituite il filtro nel caso in cui sia eccessivamente sporco.

**IMPORTANTE :** Se il filtro del carburante è intasato, la velocità del motore sarà limitata e possono verificarsi sbalzi di regime.

Se il motore viene utilizzato senza filtro del carburante, si accumula sporcizia nel carburatore compromettendone il corretto funzionamento.

### **6.1.3- Candela**

**ATTENZIONE:**

- Non toccate mai a mani nude le candele immediatamente dopo aver spento il motore poiché sussiste il rischio di ustioni in seguito all'elevata temperatura.
- Ogni 50 ore di esercizio, staccate la candela e pulite gli elettrodi con una spazzola metallica o simile.
- La spaziatura corretta tra gli elettrodi è 0,6~0,7 mm.
- Sostituite le candele con candele di tipo raccomandato.

**IMPORTANTE:**

- Se il motore assorbe una quantità eccessiva di carburante oppure viene utilizzato un olio di qualità mediocre, gli elettrodi delle candele possono sporcarsi provocando problemi di avviamento.
- Osservate che l'uso di candele diverse da quelle specificate può causare errori operativi, surriscaldamento e danni al motore.
- Per installare la candela, girate la candela con le dita fino a quando non è serrata, poi giratela un altro quarto di un giro usando una chiave.

### **6.1.4- Silenziatore**

**ATTENZIONE:**

- Provvedere a ispezione periodica della marmitta per verificare che non siano presenti attacchi allentati, danni o corrosione. Se si riscontra un qualsiasi segno di perdita di scarichi, smettere di utilizzare la macchina e farla riparare immediatamente da un negozio specializzato.
- Notare che se l'unità non viene riparata, il motore può prendere fuoco.

### **6.1.5- Ventola di raffreddamento**

**ATTENZIONE:** Controllare la ventola di immissione dell'aria per il raffreddamento ogni 25 ore di utilizzo, verificando che non sia bloccata, e rimuovere qualsiasi residuo che si trovi sul prodotto.

**IMPORTANTE:** Se residui rimangono bloccati e causano un blocco alla ventola di immissione dell'aria di raffreddamento, il motore potrebbe surriscaldarsi e di conseguenza causare problemi meccanici al prodotto.

### **6.1.6- Punta**

Assicuratevi di utilizzare una punta appuntita.

Sostituite la punta o l'estremità se consumate e se la punta non riesce a penetrare l'oggetto in maniera dolce.



## **6.2- Trasporto, movimentazione**

Il motore deve essere spento quando si sposta l'unità da un'area di lavoro all'altra.

Dopo aver arrestato il motore, la marmitta è ancora calda. Mai toccare le parti roventi, ad esempio la marmitta.

Verificare che non vi siano perdite di carburante dal serbatoio

**AVVERTENZA:** Applicare sempre la protezione di trasporto sulla punta durante il trasporto e il magazzinaggio.

Fissare il prodotto durante il trasporto.

## **6.3 Pulizia**

Pulire le parti di plastica semplicemente con un panno morbido e proprio.

Non utilizzare prodotti pulitori aggressivi (solventi, detersivi) né di spugna abrasiva né di oggetti affilati o aguzzi.

Non immergere mai il prodotto nell'acqua o in un qualunque liquido

Non pulire la macchina con un getto d'acqua o con idropulitrice.

Assicurarsi che l'acqua non penetri all'interno della macchina o del motore.

Pulire gli ugelli d'aerazione con una spazzola flessibile o di un pennello.

## **6.4- Conservazione**

Pulire e svuotare il prodotto.

Staccare la candela.

Rimuovere la punta.

Spazzolare lo sporco dalla superficie della punta e applicare un olio antiruggine.

Conservare la macchina e la punta in un luogo asciutto e privo di polvere.

Si consiglia di conservare in un luogo asciutto e ventilato, al riparo dal gelo e dal calore eccessivo, sotto chiave o fuori dalla portata dei bambini.

## **6.5- Smaltimento / Eliminazione**

- in fine di vita, non gettare l'unità con i rifiuti domestici o nell'ambiente.

Portare il prodotto ad un centro per il trattamento dei rifiuti o ad un centro di raccolta degli scarti, o informatevi al vostro comune.

- Effettuare lo smaltimento del prodotto, degli accessori e dell'imballaggio conformemente alle regolamentazioni locali relative alla protezione dell'ambiente naturale.

## **6.6- Informazioni sulla garanzia**

Il prodotto viene con una garanzia conformemente alla legislazione del paese di compra, a partire dalla data alla quale l'apparecchio è stato venduto all'utilizzatore finale.

La garanzia copre solamente i difetti di materiale o di fabbricazione.

Le riparazioni sotto garanzia possono essere effettuati presso il centro di servizio autorizzato.

Quando fate un reclamo in virtù della garanzia, la fattura di acquisto originale (con data di acquisto) deve essere allegata:

La garanzia non si applica in caso di:

- consumo normale
- un'utilizzazione scorretta, per esempio sovraccarico dell'apparecchio, utilizzazione di accessori non originali, o non conformi all'utilizzo della macchina.
- abuso o danni causati sul prodotto, e danni causati da fattori esterni.
- danni causati dalla mancata osservanza delle istruzioni e consegne del manuale, per esempio riacordo ad un'alimentazione non appropriata o mancata osservanza delle istruzioni di installazione.
- apparecchio con pezzi originali mancanti e/o smontati
- apparecchio parzialmente o totalmente modificato con parti non raccomandate per il fabbricante

Condizioni / Disposizioni speciali:

In caso di controversia o contenzioso relativo al prodotto o di garanzia, il Tribunale Commerciale Melun ha competenza esclusiva.

*Le nostre condizioni di garanzia sono disponibili dal nostro STAV [\*] e sul nostro sito web.*

*Per qualsiasi richiesta di riparazione in garanzia, contattare il rivenditore o contattare il nostro STAV [\*] che vi dirà come procedere.*

*Per qualsiasi richiesta di parti e / o accessori, è possibile chiedere al nostro STAV [\*] la vista esplosa del prodotto indicando il nostro riferimento e il numero di serie o il numero di lotto sulla targhetta.*

[\*] STAV = Servizio Tecnico e Assistenza Post-Vendita

**Contatto STAV** : Ribimex, 56 Route de Paris, F-77340 Pontault-Combault.

Tel : 08 92 35 05 77 (0,34€/min ; solo in Francia) ; email : [sav@ribimex.fr](mailto:sav@ribimex.fr)

**Internet** : [www.ribimex.com](http://www.ribimex.com)

**FIGURES / FIGURES / FIGURE**

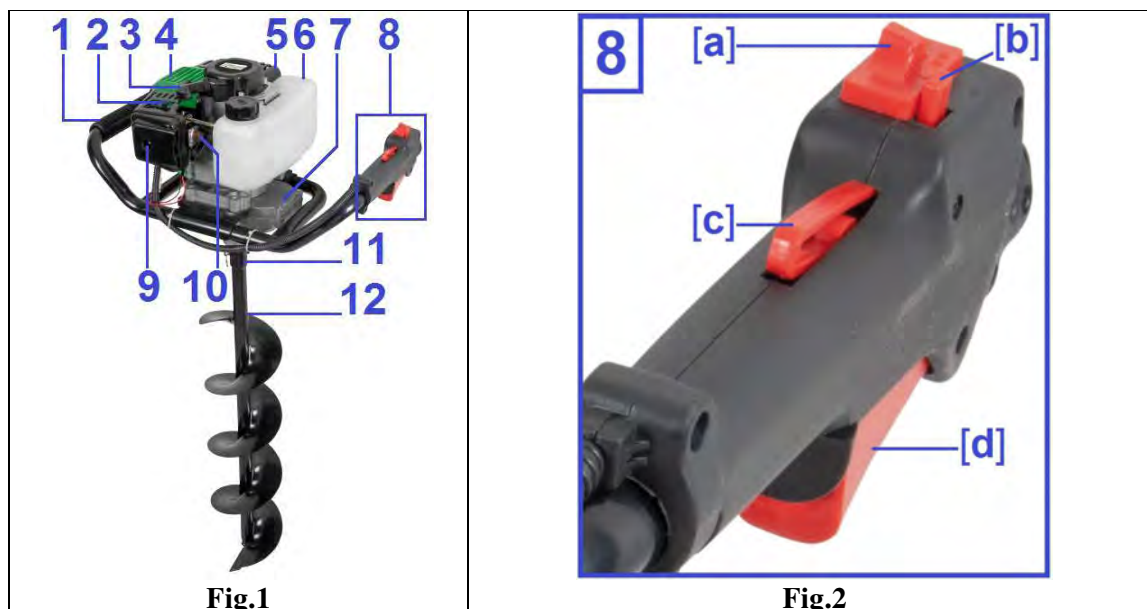

Pos	FR	EN	IT
1	Poignée gauche	Left handle	Impugnatura di sinistra
2	Levier du starter	Choke lever	Leva dell'aria (starter)
3	Poignée de démarrage	Recoil starter handle	Manopola di avviamento
4	Moteur	Engine	Motore
5	Capot du filtre à air	Air filter cover	Coperchio del filtro dell'aria
6	Réservoir de carburant	Fuel tank	Serbatoio
7	Boite d'engrenage	Gear box	Trasmissione
8	Poignée de commande (voir Fig.2)	Control handle (see Fig.2)	Leva di comando (Fig.2)
8[a]	Interrupteur	Main switch	Comutatore avvio/arresto
8[b]	Verrouillage manette accélérateur	Throttle lock button	Pulsante di blocco
8[c]	Bouton de sécurité	Safety button	Leva di sicurezza
8[d]	Manette accélérateur	Throttle trigger	Leva del gas
9	Echappement	Mufler	Marmitta
10	Ampoule d'amorçage	Priming bulb	Pompa di adescamento
11	Raccordement	Drill connector	Albero di connessione
12	Mèche	Drill	Punta

**TABLEAU / TABLE / TABELLA 1**

<b>Description</b>	Description	Descrizione	Tarière thermique 51,7cc Gasoline Earth Auger 51.7cc Trivella a scoppio 51.7cc
<b>Référence</b>	Reference	Articolo	PRTARTH2 / 514116
<b>Modèle / Type</b>	Model / Type	Modello	GD490-2
<b>Cylindrée</b>	Displacement	Cilindrata	51,7cm <sup>3</sup>
<b>Puissance moteur</b>	Engine power	Potenza motore	1500W / 6500min <sup>-1</sup>
<b>Ratio Mélange</b> <b>Essence : huile pour moteur 2 temps</b>	Fuel mix ratio Gasoline : oil	Miscela Benzina : olio	40:1
<b>Capacité du réservoir essence</b>			1,20 ℓ
<b>Bougie</b>	Spark Plug	Candela	L7T, L7TC, L7RTC, L8T, L8RTC, L8RTF
<b>Vitesse max</b>	Max. speed	Velocità mass.	7500 min <sup>-1</sup>
<b>Vitesse au ralenti</b>	Idle speed	Velocità	3000 min <sup>-1</sup>
<b>Niveau de pression acoustique</b> - Mesuré - Déclaré	Sound Pressure - Measured - Declared	Livello sonoro - Misurato - Dichiarato	(K=3dB) ( <b>L<sub>PA</sub></b> ) - 94,03 dB - 97 dB
<b>Niveau de puissance acoustique</b> - Mesuré - Déclaré	Sound Power - Measured - Declared	Livello di potenza - Misurato - Dichiarato	(K=3dB) ( <b>L<sub>WA</sub></b> ) - 114,03 dB - 117 dB
<b>Niveau de vibrations</b> - Au ralenti - En fonctionnement - Déclaré	Vibrations level - Idling - Operation - Declared	Livello di vibrazione - Al minimo - in uso - Dichiarato	K=1,5m/s <sup>2</sup> - 16,922 m/s <sup>2</sup> - 23,216 m/s <sup>2</sup> - 24,132 m/s <sup>2</sup>
<b>Dimensions</b> <b>(encombremets LxlxH)</b>	Overall size (LxWxH)	Dimensione (LxWxH)	49 x 30 x 114 cm
<b>Poids net groupe moteur (env.)</b>	Weight (kg)	Peso (ca)	8,50 kg